

Living Environment Systems

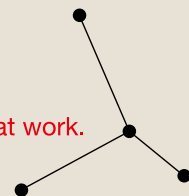

Klima- und Lüftungsprogramm

Produktinformation 2021/2022 für Fachhandwerker und Fachplaner



Mitsubishi Electric LES
bedeutet geballtes Fachwissen
für gemeinsamen Erfolg:

Zuhören und verstehen.

Intelligente Produkte entwickeln.

Kompetent beraten. Trends

erkennen. Zukunft gestalten.

Aus Wissen Lösungen machen.

Knowledge at work.

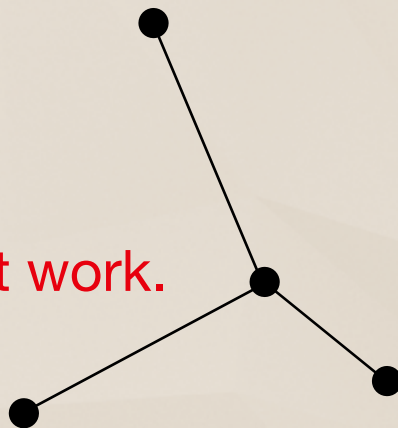

Gut zu wissen	
Über uns	04
Symbolerläuterung	06
M-Serie	10
Allgemeine Produktinformationen	12
Übersicht Funktionen	20
Übersicht Innengeräte	22
Übersicht Außengeräte	23
Zubehör	54
Mr. Slim	56
Allgemeine Produktinformationen	58
Übersicht Funktionen	62
Übersicht Innengeräte	64
Übersicht Außengeräte	65
Multisplitbetrieb	94
Zubehör	99
City Multi VRF	106
Allgemeine Produktinformationen	108
Übersicht Außengeräte	114
Übersicht Funktionen	142
Übersicht Innengeräte	144
Zubehör	166
City Multi HVRF	170
Allgemeine Produktinformationen	172
Übersicht Innengeräte	176
Übersicht Außengeräte	177
EDV-/Technikraumlösungen	198
Allgemeine Produktinformationen	200
Übersicht Innen-/Außengeräte	202
Steuerungen und Cloud Systeme	222
Allgemeine Produktinformationen	224
Steuerungen	228
Zubehör	240
Lossnay	248
Allgemeine Produktinformationen	250
Übersicht Lüftungssysteme	253
Luftreiniger	264
Allgemeine Produktinformationen	266
Geräteübersicht	268
Technische Daten	270
Service und Technologien	272
Services	273
Technologien	276
Übersicht	280

Weil geteiltes Wissen gemeinsamen Erfolg sichert.

Mit durchdachten Produkten eine bessere Zukunft gestalten – das ist unser Ziel, das wir gemeinsam mit Ihnen erreichen möchten. Denn nur im vertrauensvollen Dialog mit Ihnen, durch den wir wichtige Impulse aufnehmen, können wir Produkte und Services entwickeln, die den entscheidenden Schritt zum Besseren leisten. Profitieren auch Sie von unserem gemeinsamen Wissensaustausch und der umfassenden Projektbegleitung, bei der wir Ihnen vom ersten Gespräch bis weit nach der Inbetriebnahme zur Seite stehen. Mit unserer gemeinsamen Erfahrung, Fachwissen und unseren innovativen Technologien schaffen wir zusammen mit Ihnen Lösungen für vielfältige und komplexe Anforderungen.

Miteinander erfolgreich sein: Starten Sie den Dialog mit uns, wir beraten Sie gerne.





Kompetenz einer Weltmarke

Lösungskonzepte und Beratungsleistungen

Mitsubishi Electric steht seit 100 Jahren für Erfahrung und Innovation gleichermaßen. Unser Unternehmen setzt immer wieder neue Standards in der Klimatechnik und hat sich mit einem umfangreichen Produktprogramm als einer der bedeutendsten Hersteller weltweit etabliert. Sowohl unsere VRF R2- als auch die Zubadan-Technologie sind zu Marken geworden, die in der Branche als Synonym für hocheffiziente Technologie gelten. Wir bieten unseren Kunden nicht nur spezifische Lösungskonzepte und anspruchsvolle Technologien, sondern ebenfalls erstklassige und verlässliche Serviceleistungen.

Erstklassige Serviceleistungen

So unterstützen wir z. B. bei der Planung mit gut strukturierten Planungs- und Servicehandbüchern sowie Ausschreibungstexten in diversen Dateiformaten. Natürlich alles online abrufbar. Neben einer umfangreichen Planungsunterstützung, inklusive hilfreicher Auslegungssoftware, veranstalten wir praxisorientierte und vielfältige Schulungen, in denen ein fundiertes Grundwissen erlangt oder aber bereits vorhandenes Know-how vertieft werden kann.

Zukunftsorientierte Klimatechnik

In einer Vielzahl von Gebäuden, ganz gleich ob Wohnbereich oder gewerblich genutzte Räume, kühlen, heizen und filtern Mitsubishi Electric Klimasysteme die Raumluft. Modernste Invertertechnologien und der Einsatz ozonneutraler Kältemittel gewährleisten höchste Energieeffizienz und optimalen Klimakomfort. Maßgeschneiderte Lösungen lassen sich dank der großen Systemflexibilität einfach umsetzen, beispielsweise durch lange Leitungswege, montagefreundliche Innengeräte und intelligente Steuerungen.

Aktiver Umweltschutz

Klimaschutz ist weltweit ein zentrales Thema, das ganz entscheidend unsere Zukunft mitbestimmt. Die Reduzierung von CO₂-Emissionen durch fortschrittliche Technik und hochenergieeffiziente Produkte hat bei Mitsubishi Electric Tradition und wird durch die Umweltinitiative 2050 in die Zukunft fortgeschrieben. Darin verpflichten wir uns zu einem langfristigen Klimaschutz mit dem Ziel, bis zum Jahr 2050 eine weltweite Verminderung der CO₂-Emissionen um 80 % zu erreichen, indem wir bei der Produktion, Produktverwendung und dem Recycling unsere natürlichen Ressourcen schonen. Aber natürlich belassen wir es nicht dabei, sondern werden uns auch in Zukunft der Entwicklung weiterer innovativer Produkte widmen – der Umwelt zuliebe.

Unsere Symbolerläuterungen im Überblick

Auf den jeweiligen Produktseiten werden die entsprechenden Gerätefunktionen durch diese Symbole dargestellt, deren Bedeutung hier nachzulesen ist.

Funktionen: Komfort



MELCloud

Das Gerät kann um einen WiFi-Adapter ergänzt werden und über die Steuerungssoftware MELCloud per Smartphone, Tablet oder Computer fernbedient werden. Weitere Informationen zu der mobilen Steuerung finden Sie auf **Seite 242**.



Econo Cool

Spart zusätzlich Energie, indem im Kühlbetrieb die Set-Temperatur automatisch um 2 °C angehoben wird. Die minimierte Kälteleistung wird durch ein spezielles Lüfterprogramm nicht wahrgenommen.

	Ohne Econo Cool	Mit Econo Cool
Außentemperatur	35 °C	35 °C
Eingestellter Sollwert	25 °C	27 °C
Gefühlte Temperatur	30 °C	29,3 °C



Ein/Aus-Timer

Mit dem Ein/Aus-Timer lassen sich eine feste Einschalt- und Ausschaltzeit programmieren.



Wochentimer

Mit dem Wochentimer können bis zu vier individuelle Schalterpunkte für jeden Tag programmiert werden. Das Gerät lässt sich flexibel ein- und ausschalten. Außerdem kann bei jedem Schalterpunkt auch eine Temperaturvorgabe erfolgen. Somit ist eine bedarfsgerechte und energiesparende Steuerung möglich.



Nachtmodus

Die neue Nachtmodus-Komfortfunktion regelt den Schalldruck der Außeneinheit automatisch um -3 dB(A) herunter. Zusätzlich wird die LED am Innengerät gedimmt und die Fernbedienung schaltet den sonstigen Piepton bei der Bedienung stumm.



3D i-see Sensor

Der 3D i-see Sensor erkennt die Position der Personen im Raum und richtet anhand der ermittelten Daten den Luftstrom so aus, dass die Personen im Raum nicht von den Luftbewegungen erfasst werden.



i-save

Mit der i-save Funktion kann der bevorzugte Betriebszustand gespeichert werden und durch Betätigen der i-save Taste abgerufen werden.



Silent

Flüstermodus für besonders niedrige Betriebsgeräusche, z. B. während der Nacht.



Auskühlschutz

Die minimal einstellbare Temperatur im Heizbetrieb beträgt 10 °C. Das sorgt für einen sparsamen Betrieb in nicht genutzten Räumen. Außerdem wird ein zu starkes Auskühlen verhindert.



Kabelfernbedienung anschließbar

Das Gerät kann mit einer Kabelfernbedienung ausgerüstet werden.

Funktionen: Luftqualität



Horizontaler Swing

Die Luftaustrittsklappe schwenkt hin und her und versorgt so auch großflächige Räume mit konditionierter Luft.



Vertikaler Swing

Die Luftaustrittsklappe bewegt sich auf und ab und erreicht damit eine angenehme Verteilung der konditionierten Luft in alle Bereiche des Raumes.



Wide & Long

Das Gerät verfügt über besonders hohe Wurfweiten bis zu 12 m und kann dadurch auch große Räume klimatisieren. Der vertikale Luftaustrittswinkel kann in sieben verschiedene Richtungen eingestellt werden.

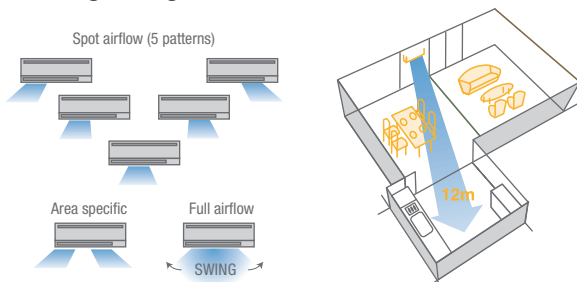

Automatische Lüftersteuerung

Sorgt für die optimale Luftmenge je nach Leistungsbedarf. Wenn kurz nach dem Einschalten viel Leistung benötigt wird, schaltet das Gerät automatisch auf eine hohe Stufe. Beim Erreichen der gewünschten Temperatur wird die Luftmenge automatisch reduziert.



Plasma-Quad-Connect-Filter



Plasma-Quad-Plus-Filter

Mit der Plasma-Quad-Plus-Filtertechnologie wird eine sehr effektive Luftreinigung erreicht.

Durch die Plasma-Ionisierung und den elektrostatisch aufgeladenen Filter werden auch kleinste Partikel (PM 2,5; <math><2,5 \mu\text{m}</math>) wie Pollen, Viren, Schimmel, Bakterien und Allergene, abgetrennt und unschädlich gemacht.



Plasma-Geruchsfilter

Mit einer Oberfläche von ca. 300 m² neutralisiert und beseitigt der Filter Gerüche aus der Raumluft besonders effektiv.



Silber-Ionen-Luftreinigungsfilter

Die Silber-Ionen-Technologie erzielt eine extrem hohe Luftreinigung, die Bakterien, Pollen und Allergene wirkungsvoll aus der Raumluft abscheidet. Der äußerst hohe Abscheidegrad fängt Partikel mit einer Größe von 1~10 μm ab.



Silber-Ionen-Luftreinigungsfilter



Luftreinigungsfilter

Filtert groben Staub (>800 μm) aus der Raumluft und beugt einer Verschmutzung des Wärmetauschers vor.



Luftreinigungsfilter



Luftreinigungsfilter mit Silber-Ionen Beschichtung

Filtert groben Staub (>800 μm) aus der Raumluft und beugt einer Verschmutzung des Wärmetauschers vor. Durch die Silber-Ionen-Beschichtung beseitigt der Filter zuverlässig Gerüche und scheidet Bakterien und Schimmel aus der Raumluft ab.



Luftreinigungsfilter mit Silber-Ionen-Beschichtung



Hochleistungs-Ölnebelfilter

Der Ölnebelfilter scheidet Öle und Fette wirkungsvoll aus der Umgebungsluft ab und schützt das Klimagerät vor starken Verschmutzungen. Der Filter ist ein Einwegfilter und sollte alle 2 Monate ausgetauscht werden.

Funktionen: Technik



Inverter

Das Außengerät ist mit der energiesparenden Inverter-technologie ausgestattet.



Standard Inverter

Das Außengerät ist mit der Standard Invertertechnologie ausgestattet.



Power Inverter

Das Außengerät ist mit der Power Invertertechnologie ausgestattet.



Zubadan Inverter

Das Außengerät ist mit der patentierten Zubadan Inverter-technologie ausgestattet.

Ausführliche Informationen zur Invertertechnologie finden Sie auf den **Seiten 276 bis 277**.



Replace-Technologie

Das Inverter-Außengerät ist standardmäßig mit der Replace-Technologie ausgerüstet, die ein einfaches Wiederverwenden von bestehenden R22- und R407C-Rohrleitungen ermöglicht.¹

1 Hinweise zur Kompatibilität der vorhandenen Rohrleitungsquerschnitte mit den neuen Geräten finden Sie in unseren M-Serie-Planungsunterlagen.



Qualitätssiegel für Split-Geräte

Das Split-Klimagerät hat das Qualitätssiegel Raumklimageräte des Fachverbandes Gebäude-Klima e. V. (FGK) erhalten. Weitere Informationen finden Sie auf **Seite 15**.

Funktionen: Installation/Wartung

**Frischluftanschluss**

Über den standardmäßigen Anschluss kann dem Raum frische Außenluft zugeführt werden. Die Luftmenge kann bis zu 10% der Nennluftmenge des jeweiligen Gerätes betragen. Für die Zufuhr der Außenluft ist ein Stützventilator notwendig.

**Wärmepumpenbetrieb**

Mit der Wärmepumpenfunktion lassen sich die Räume energiesparend beheizen. Hohe Wirkungsgrade auch bei tiefen Temperaturen sorgen für einen geringen Energieverbrauch. In vielen Fällen können konventionelle Heizsysteme durch Wärmepumpen ersetzt werden.

**Via LEV-Kit anschließbar an VRF**

Ermöglicht die Anbindung von M-Serie-Innengeräten an City Multi VRF-Anlagen. Mit dem LEV-Kit erhalten die Innengeräte ein erforderliches externes elektronisches Expansionsventil für den Betrieb mit City Multi VRF-Anlagen. Weitere Informationen zu den Anschlussmöglichkeiten finden Sie auf **Seite 164**.

**Winterregelung**

Mit der integrierten Winterregelung ist ein Kühlbetrieb auch bei tiefen Außentemperaturen möglich. Die Drehzahl des Außengerätelüfters wird automatisch reduziert, um den Kondensationsdruck stabil zu halten. Wenn das Außengerät starkem Wind ausgesetzt ist, ist ein als Zubehör erhältliches Windschutzblech erforderlich.

**Multisplit**

Baugrößenabhängig können bis zu vier Innengeräte an ein Außengerät angeschlossen werden. Es ist nur die Versorgung einer Klimazone möglich. Bitte freigegebene Kombinationen beachten.

**Wiedereinschaltung nach Spannungsausfall**

Die Geräte starten bei Wiedereinschalten der Spannung automatisch mit der letzten gewählten Einstellung. Dadurch wird eine hohe Betriebssicherheit gewährleistet.

R 410A**Vorgefüllt mit R410A**

Für eine einfache Installation sind die Außengeräte mit einer Kältemittelfüllung für bis zu 30 m¹ Leitungslänge vorgefüllt.

¹ Abhängig vom Gerätetyp.

R 32**Vorgefüllt mit R32**

R32 (Difluormethan [CH₂F₂]) gehört zur Gruppe der HFKW-Kältemittel. Es kommt bereits seit vielen Jahren als eine Komponente des Kältemittels R410A zum Einsatz und genügt aufgrund seines GWPs von 675 bereits heute den Anforderungen der F-Gas-Verordnung für 2025.

**Kondensatpumpe**

Die Geräte verfügen standardmäßig über eine integrierte Kondensatpumpe zur einfachen Kondensatabfuhr. Die Förderhöhe ist abhängig vom Innengerätetyp.

**Kältemittelfüllstandskontrolle**

Prüft die Anlage auf Undichtigkeit und kann über die Kabelfernbedienung PAR-40MAA aktiviert werden.

**Redundanzfunktion**

Realisiert einen Betriebszeit-Ausgleich und eine Störumschaltung. Bis auf die Fernbedienung PAR-40MAA sind für diese Funktion keine Zubehörteile notwendig.

Funktionsumfang²

Rotation: automatischer Betriebswechsel beider Anlagen in festgelegten Abständen von 1 bis 28 Tagen für einen Betriebszeit-Ausgleich.

Back-up: Falls eine Anlage einen Fehler hat, startet die zweite Anlage automatisch.

Join-in: Beim Überschreiten der eingestellten Solltemperatur startet die zweite Anlage automatisch. Wird die Solltemperatur wieder erreicht, stoppt die zweite Anlage. Die Funktion ist nur für den Kühlbetrieb verfügbar.

² Die Funktionen stehen nur bei Außengeräten der P-Serie bis zur Baugröße 140 und nicht bei Multisplit-Anwendungen zur Verfügung.



M-Serie

Inhalt

Allgemeine Produktinformationen

Vorteile und Eigenschaften	12
Neuheiten zur Serie	18
Übersicht Funktionen	20
Übersicht Innengeräte	22
Übersicht Außengeräte	23

Wandgeräte

Diamond Wandgerät (MSZ-LN)	24
Premium Design Wandgerät (MSZ-EF)	28
Kompakt Wandgerät (MSZ-AP)	30
Standard Wandgerät (MSZ-AP)	32

Truhengerät

Truhengerät (MFZ-KT)	34
----------------------	----

Deckenkassetten

1-Wege-Deckenkassette (MLZ-KP)	36
4-Wege-Deckenkassette (SLZ-M)	38

Kanaleinbaugerät

Kanaleinbaugerät (SEZ-M)	40
--------------------------	----

Multisplit-Inverter-Außengeräte

Kombinationsübersicht	44
Außengeräte	46

Ergänzendes

Kältemittelnachfüllmengen	51
Optionale Schnittstellen	52
Übersicht Steuerungssysteme	53
Übersicht Zubehör	54
Rahmenbedingungen, Typenschlüssel	55



Vorteile und Eigenschaften

Moderne Filtertechnologie gegen Schadstoffe in der Luft

Weniger Schadstoffe in der Raumluft – das erreichen Sie neben gründlichem Lüften auch mit effektiven Filtern, die zum großen Teil bereits in unseren Wandgeräten MSZ-LN, MSZ-EF, MSZ-AP und dem Truhengerät MFZ-KT integriert sind. Auch das Nachrüsten eines Filters ist einfach möglich. Lesen Sie hier kurz und bündig, welche Filter im Gerät verbaut sind oder auch optional nachgerüstet werden können.

Filter zur Luftreinigung¹

Durch eine Silber-Ionen-Beschichtung hält der Filter nicht nur den Staub ab, sondern wirkt auch effektiv gegen Bakterien, Schimmel und Gerüche. Die dreidimensionale Oberfläche erweitert den Einzugsbereich des Filters und optimiert im Vergleich zu herkömmlichen Filtern die Leistung bei der Staubbeseitigung.

¹ Nicht kompatibel mit MSZ-LN

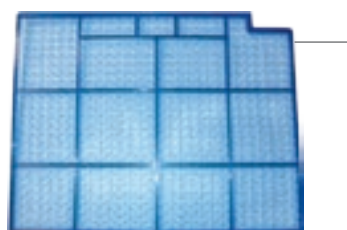

Hemmung von Bakterien und Schimmel

Entfernung schlechter Gerüche

Geruchsfilter

Der Katalysator im Geruchsfilter denaturiert Geruchskomponenten und beseitigt sie an der Geruchsquelle. Die Raumluft wird so schnell von schlechten Gerüchen befreit.



Entfernung schlechter Gerüche



Weitere Informationen rund um Klimaanlage und deren Filter leslink.info/m-serie



Plasma Quad Plus/Plasma Quad Connect

Plasma Quad Plus ist ein plasmabasiertes Filtersystem, das effektiv sechs Schadstoffarten entfernt. Eine Hochspannungselektrode setzt durch Entladung Plasma frei und neutralisiert Viren, Bakterien, Allergene und Schimmel. Das verbleibende geladene PM2,5 (Feinstaub mit einem aerodynamischen Durchmesser kleiner als 2,5 Mikrometer) und Staub werden vom Filter absorbiert.

 Viren	 Bakterien	 Allergene	 Staub
 PM2,5	 Schimmel		
99%ige Entfernung	98%ige Entfernung	99,7%ige Entfernung	

Silber-Ionen-Filter

Der Silber-Ionen-Filter aus nicht gewebtem Material kann kleinere Partikel als Staub erfassen, beispielsweise Bakterien, Schimmel und Allergene. Die im Filter enthaltenen Silberione und Enzyme bekämpfen wirksam Bakterien sowie Allergene und neutralisieren sie.



Hemmung von Bakterien- und Allergenwachstum



Von staubfrei bis antibakteriell

Diese Tabelle zeigt Ihnen in der Komplettübersicht die Mitsubishi Electric Filterfunktionen und in welchem Gerät sie zum Einsatz kommen.

Filterfunktionen und Wirksamkeit Serie	Bakterien	Viren	Schimmel	Allergene ²	Feinstaub 2,5 µm	Gerüche	Grober Staub > 800 µm	feinerer Staub 1-10 µm
MSZ-LN	●	●	●	●	●	●	●	●
MSZ-EF	●	○	●	●	○	●	●	●
MSZ-AP ¹	●	○	●	○	○	●	●	○
MFZ-KT (Truhe)	●		●	●		●	●	●
MLZ-KP (1-Wege)	●		●	○		●	●	○
SLZ-M (Euroraster)							●	
SEZ-M (Kanalgerät)	○	○	○	○	○		●	○

1 AP15/20 können wegen des kleinen Chassis keine Filter verwenden

2 Nur beim MSZ-LN (Plasma-Quad) werden Allergene unschädlich gemacht. Der Silber-Ionen-Filter kann Allergene lediglich abfangen

● Standard
○ optional

Geprüfte Qualität

All unsere Filtereinsätze werden eingehend auf ihre Funktions- und Filterfähigkeiten geprüft. Sie durchlaufen dabei unterschiedlichste Tests – zum einen durch die Lieferanten der Filterkomponenten, zum anderen durch unsere unternehmenseigenen Testlabore und natürlich auch durch unabhängige Institute.

Bezeichnung Innengeräte	Schadstoffe	Testmethode	Testorganisation	Berichtsnummer	Ergebnis
Plasma Quad Plus	Viren	JEM1467: 2015	vrc.center, SMC	28-002	Neutralisiert 99% der Influenza A-Viruspartikel in 72 Minuten in einem 25 m ³ großen Testbereich
	Bakterien	JEM1467: 2015	KRCES-Bio.	2016-0118	Neutralisiert 99% des Bakteriums Staphylococcus aureus in 162 Minuten in einem 25 m ³ großen Testbereich
	PM2,5	JEM1467: 2015	Mitsubishi Electric Corporation ¹	–	Neutralisiert 90% der PM2,5-Partikel in 83 Minuten sowie 99% der PM2,5-Partikel in 166 Minuten in einem 28 m ³ großen Testbereich
	Allergene	–	ITEA Inc.	T1606028	Neutralisiert 98% der Katzenhaare und Pollen
	Schimmel	JEM1467: 2015	Japan Food Research Laboratories	16069353001-0201	Neutralisiert 99% des Pilzes Penicillium citrinum in 135 Minuten in einem 25 m ³ großen Testbereich
	Staub	–	ITEA Inc.	T1606028	Neutralisiert 99,7% Staub und Milben
Silber-Ionen-Filter	Bakterien	JIS L1902: 2008	Boken Quality Evaluation Institute	40115004166	Neutralisiert 99,9% des Bakteriums Staphylococcus aureus und E. coli in 18 Stunden
	Allergene	–	Shinshu University	–	Bestätigte Adsorption und Dekomposition einer Zeckenmanifestation
Geruchsfilter	Geruch	–	Hausinterne Untersuchung des Lieferanten	–	Deodorisiert 80% Tabak, 80% Methanliol, 85% Formaldehyd und 90% Acetaldehyd in 30 Minuten
Filter zur Luftreinigung	Bakterien	JIS L1902: 1998	Hausinterne Untersuchung des Lieferanten	0406N4-1	Neutralisiert 99,9% der Bakterien Staphylococcus aureus und Klebsiella pneumoniae sowie E. coli in 18 Stunden
	Schimmel	JIS Z2911: 2000	Hausinterne Untersuchung des Lieferanten	0406N4-3	Kein Schimmelwachstum bestätigt
	Geruch	JEM1467: 1995	Hausinterne Untersuchung des Lieferanten	–	Bestätigter Deodorisierungseffekt von Ammoniak von 50% oder mehr

¹ Unternehmensinterne Untersuchung

JEM: Standards der Japan Electrical Manufacturer's Association

JIS: Japan Industrial Standards



Vorteile und Eigenschaften

Komfort

Raumklimageräte für optimales Wohlfühlklima

Die Klimageräte der M-Serie von Mitsubishi Electric sind in kleinen bis mittelgroßen Räumen die ideale Wahl für mehr Wohnkomfort. Und das ebenso im eigenen Zuhause wie auch in Praxen, Büros oder Geschäften.

Leistungsbandbreite von 1,5 kW bis 18,0 kW zum Kühlen und Heizen

Hygienisch reine Luft

Je nach Gerätetyp beseitigen die Filtereinsätze von Mitsubishi Electric neben Staub, Gerüchen und Pollen auch Viren und Bakterien.

Silber-Ionen-Filter sind für viele Geräte serienmäßig oder optional erhältlich.

Flüsterleiser Betrieb

Die leisesten Raumklimageräte von Mitsubishi Electric arbeiten mit nur 19 dB(A). Sie sind nahezu geräuschlos und bestens geeignet für die Kühlung von Schlafzimmern.

Funktionen gegen Zugescheinungen

Dank technischen Innovationen wie dem 3D i-see Sensor richten die Klimageräte den Luftstrom so aus, dass Zugerscheinungen vermieden werden. Der 3D i-see Sensor erkennt die Anzahl und Position der Personen im Raum und passt die Heiz- und Kühlleistung so an, dass die gewünschte Temperatur am richtigen Ort erreicht wird.

Erkennt die Position der Menschen

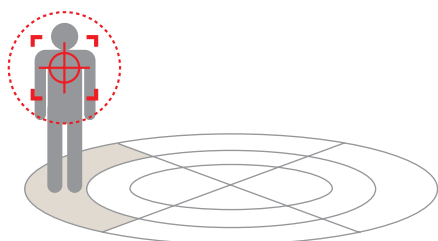

Erkennt die Anzahl der Menschen

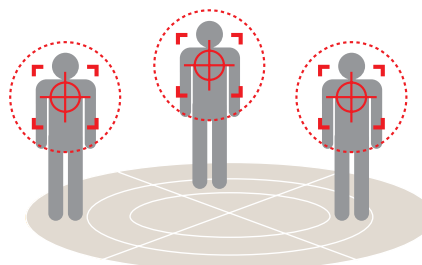

Die Eurorasterkassette SLZ-M ist optional mit dem 3D i-see Sensor ausgestattet und verfügt über einen horizontalen Luftstrom.



Energieeffizient

Höchste Energieeffizienz

Klimaanlagen von Mitsubishi Electric sind darauf ausgelegt, energiesparend zu arbeiten. Durch den Einsatz von Inverter-technologie passt sich die Verdichterleistung immer dem tatsächlichen Kühl- sowie Heizbedarf der Anlage an und arbeitet daher äußerst effizient.

ErP-Richtlinie und Energieeffizienzklassen

Die ErP-Richtlinie legt fest, wie Produkte gekennzeichnet sein müssen, die Energie verbrauchen (Energy-related Products). Verbraucher sollen auf einen Blick erkennen können, wie energieeffizient und laut bzw. leise das mit dem Energieeffizienzlabel versehene Gerät ist. Klimageräte der M-Serie sind so energiesparend, dass sie die höchsten Energieeffizienzklassen erreichen. Weiterführende Informationen, zum Beispiel zur Ökodesign-Richtlinie und zu anderen wichtigen Verordnungen, finden Sie auf www.my-ecodesign.com.

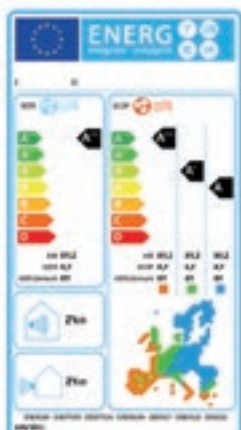

Achten Sie auf das Energieeffizienzlabel. Es macht die Energieeffizienz von Klimageräten transparent und hilft Ihnen bei der Auswahl. Die Angaben auf dem Label sind durch die Energiekennzeichnungsverordnung vorgeschrieben. Auf einen Blick erfahren Sie die Energieeffizienzklasse des Gerätes im Kühl- und Heizmodus sowie seinen Schalldruckpegel.

Qualität

Qualitätssiegel für Raumklimageräte

Der Fachverband Gebäude-Klima e. V. (FGK) hat alle Split-Geräte mit Wärmepumpenfunktion mit dem Qualitätssiegel Raumklimageräte ausgezeichnet. Zu den wichtigsten Auszeichnungskriterien zählen unter anderem:

- Höchste Energieeffizienz – nur Invertergeräte können das Qualitätslabel führen.
- Garantierte Ersatzteilverfügbarkeit innerhalb von zwei Werktagen, mindestens zehn Jahre Ersatzteilverfügbarkeit.
- Umfassendes Schulungsangebot, Planungsunterstützung und vollständige Dokumentation.
- Garantierte Einhaltung der technischen Daten in Katalogen, Leistungsangaben nach EN 14511 oder EN 14825.

Montage und Nachrüstung leicht gemacht

- In die Entwicklung unserer Produkte fließen neben hohen Anforderungen an Effizienz und Komfort auch Aspekte wie Installations- und Wartungsfreundlichkeit mit ein. Damit Einbau und Pflege der Klimaanlage so einfach wie möglich erfolgen können.
- Die Kompaktmaße der Innen- und Außengeräte sorgen für eine flexible Montage.
- Die Multisplit-Invertersysteme können jederzeit nachgerüstet und ausgebaut werden. Als Basis werden mindestens zwei Innengeräte benötigt, die zu einem späteren Zeitpunkt auf bis zu acht Innengeräte ergänzt werden können.





Vorteile und Eigenschaften

Grenzenlose Möglichkeiten

Anwendung in Technikräumen

Der Einsatz von Klimageräten in Server- oder anderen klimasensiblen Technikräumen erfordert bei der Auslegung besondere Sorgfalt. In Technikräumen muss hauptsächlich sensible Leistung abgeführt werden. Das bedeutet, dass die Klimageräte nach ihrer sensiblen Kälteleistung ausgelegt werden und nicht anhand der Gesamtkühlleistung. Für eine zuverlässige Klimatisierung von technischen Anwendungen stehen das Set MUSY-TP der M-Serie und weitere professionelle Lösungen im Produktbereich Technikraumklimatisierung zur Verfügung.

Kabelfernbedienungen PAR-40MAA und PAC-YT52CRA

Alle Geräte der M-Serie lassen sich auch mit Kabelfernbedienungen bedienen (je nach Gerätemodell Anschlussadapter erforderlich). Es stehen zwei Fernbedienungen zur Auswahl, die Kompaktfernbedienung PAC-YT52CRA und die Deluxe Fernbedienung PAR-40MAA mit komfortabler Wochentimerfunktion. Beide Fernbedienungen verfügen über ein hintergrundbeleuchtetes Flüssigkristalldisplay und überzeugen durch einfache Bedienbarkeit.

Die Systemvarianten

- Montagefreundliche Innengeräte als Deckenkassetten, in Deckenunterbau-, Kanaleinbau-, Wand- und Truhenausführung.
- Spannungsversorgung 230 V, 1 Phase, 50 Hz und 380 – 415 V, 3 Phasen, 50 Hz.

Beliebig kombinieren und erweitern

Sie möchten einen Raum klimatisieren, um den Wohnkomfort zu steigern oder eine angenehme Arbeitsatmosphäre zu schaffen? Eine leicht zu lösende Aufgabe mit dem breiten Klimaprogramm von Mitsubishi Electric. Die A-CONTROL-Steuerung in allen M-Serie-Invertern und Mr. Slim-Geräten bietet Ihnen umfangreiche Kombinationsmöglichkeiten über die Baureihe hinaus. So können die Außengeräte der M-Serie mit den Innengeräten der Mr. Slim-Serie verbunden werden. Unter Verwendung von Anschlusskits lassen sich Innengeräte der M-Serie ebenfalls an City Multi VRF-Außengeräte anschließen.

Alle weißen Innengeräte sind reinweiß (annähernd RAL 9010). Die Wandgeräte sind im modernen Flat-Panel-Design konzipiert.

LEV-Kit-Anschluss an City Multi VRF

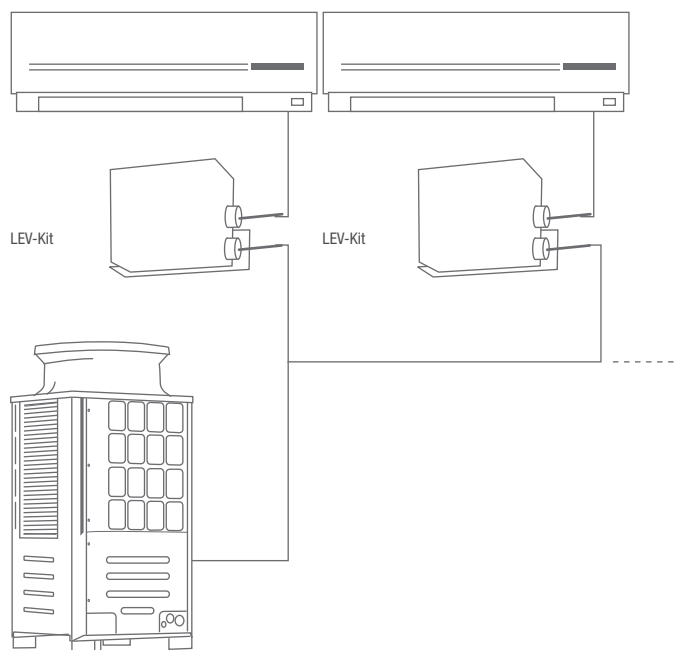

City Multi-Außeneinheit



Zwei Systeme für alle Fälle

Jede Split-Klimaanlage besteht aus einem Außengerät und mindestens einem Innengerät. Dabei steht das Außengerät immer außerhalb der Wohnung oder des Hauses. Je nach Anforderung und Anzahl zu klimatisierender Räume gibt es zwei Varianten, wie Sie Ihr M-Serie System nutzen können: als sogenannte Singlesplit- oder als Multisplit-Variante.

Singlesplit: Klimatisierung von einem Raum

Wenn ein einzelnes Innengerät über eine kältetechnische Leitung mit einem Außengerät verbunden wird, spricht man von einem Singlesplit-System. Ein Raum kann so einfach und schnell mit einer Klimatisierung ausgestattet werden.

Multisplit: Klimatisierung von mehreren Räumen

Bei Multisplit-Systemen können mehrere Innengeräte an ein Außengerät angeschlossen werden. Das ist eine platzsparende Lösung zur individuellen Klimatisierung mehrerer Räume.

Singlesplit- und Multisplit-Anwendung



Singlesplit-System

Multisplit-System



Das ist neu

Plasma-Quad-Connect optionales Filter Kit

Die Vorzüge der Plasma-Quad-Plus Technologie sind nun auch für viele Geräte der M-Serie Baureihe verfügbar (kompatibel mit allen MSZ, PKA-M und SEZ-M Geräten). Mit der Plasma-Quad-Plus-Filtertechnologie wird eine sehr effektive Luftreinigung erreicht. Durch die Plasma-Ionisierung und den elektrostatisch aufgeladenen Filter werden auch kleinste Partikel (PM 2,5; $<2,5 \mu\text{m}$) wie Pollen, Viren, Schimmel, Bakterien und Allergene, abgeschieden und unschädlich gemacht.

Verfügbar ab Mai 2021

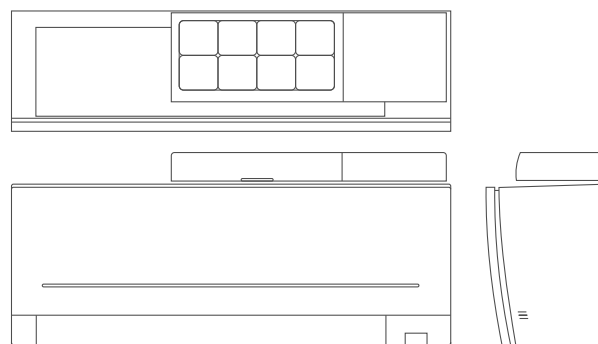



Übersicht Funktionen



Technik		Wandgerät MSZ-LN	Wandgeräte MSZ-EF	Wandgeräte MSZ-AP(15-50)	Wandgeräte MSZ-AP60/71
Außengeräte	Inverter	•	•	•	•
	Replace-Technologie	•	•	•	•
	Qualitätssiegel Raumklima	•	•	•	•
Installation/Wartung					
Außengeräte	Wärmepumpenbetrieb	•	•	•	•
	Winterregelung	•	•	•	•
	Wiedereinschaltung nach Spannungsausfall	•	•	•	•
	Vorgefüllt mit R32	•	•	•	•
Innengeräte	Frischluftanschluss				
	Via LEV-Kit anschließbar an VRF	•	•	•	
	Kondensatpumpe				
Komfort					
Innengeräte	MELCloud	•	•	•	•
	Econo Cool	•	•	•	•
	Ein/Aus-Timer	•	•	•	•
	Wochentimer	•	•	•	•
	3D i-see Sensor	•			
	i-save	•	•	•	•
	Silent	•	•	•	•
	Auskühlschutz	•		•	•
	Kabelfernbedienung anschließbar	• ³	• ³	• ³	• ³
	Nachtmodus	•		•	•
Luftqualität					
Innengeräte	Horizontaler Swing	•		• ²	•
	Vertikaler Swing	•	•	•	•
	Wide & Long				•
	Automatische Lüftersteuerung	•	•	•	•
	Plasma-Quad-Connect-Filter		• ¹	• ¹	• ¹
	Plasma-Quad-Plus-Filter	•			
	Silber-Ionen-Luftreinigungsfilter	• ¹	•	• ^{1,2}	•
	Luftreinigungsfilter	•			
	Luftreinigungsfilter mit Silber-Ionen Beschichtung		•	•	•
	Plasma-Geruchsfilter	•			



1 Option.
 2 Nicht erhältlich für Baugröße 15 und 20.
 3 MAC-397IF-E



Truhengeräte MFZ-KT	1-Wege-Deckenkassetten MLZ-KP	4-Wege-Deckenkassetten SLZ-M	Kanaleinbaugeräte SEZ-M
•	•	•	•
•	•	•	•
•	•	•	•
•	•	•	•
•	•	•	•
•	•	•	•
•	•	•	•
•	•	•	•
•	•	•	•
•	•	•	•
•	•	•	•
•	•	•	•
•	•	•	•
•	•	•	•
• ¹	• ¹	• ¹	• ¹
•	•	•	•
•	•	•	•
•	•	•	•
•	•	• ¹	•
•	•	•	•
•	•	•	•
• ³	• ³	•	•
•	•	•	•
•	•	•	•
•	•	•	•
•	•	•	• ¹
•	• ¹	•	•
•	•	•	•
•	•	•	•

Eine ausführliche Beschreibung der Funktions-Symbole finden Sie auf Seite 06–09.

Innengeräte

 Inverter Kühlen und Heizen
 Seitenhinweis

Leistungscode
 Kälteleistung (kW)
 Heizleistung (kW)

15	18	20	25	35	42	50	60	71
1,5	1,8	2,0	2,5	3,5	4,2	5,0	6,0	7,1
1,7	2,2	2,5	3,2	4,0	5,4	5,8	7,0	8,1



Wandgeräte MSZ-LN

24-27



Wandgeräte MSZ-EF

28-29



Wandgeräte MSZ-AP

30-33



Truhengeräte MFZ-KT

34-35



1-Wege-Deckenkassetten MLZ-KP

36-37



4-Wege-Deckenkassetten SLZ-M

38-39



Kanaleinbaugeräte SEZ-M

40-41



 reddot award 2018
 winner

 reddot award 2018
 winner

Multisplit Außengeräte

Max. Anzahl Innengeräte	2	2	2	3	3	4	4	4	5	6	8	8	8
Kälteleistung (kW)	3,3	4,2	5,3	5,4	6,8	7,2	8,0	8,3	10,2	12,2	12,5	14,0	15,5
Heizleistung (kW)	4,0	4,5	6,4	7,0	8,6	8,6	8,8	9,3	10,5	14,0	14,0	16,0	18,0

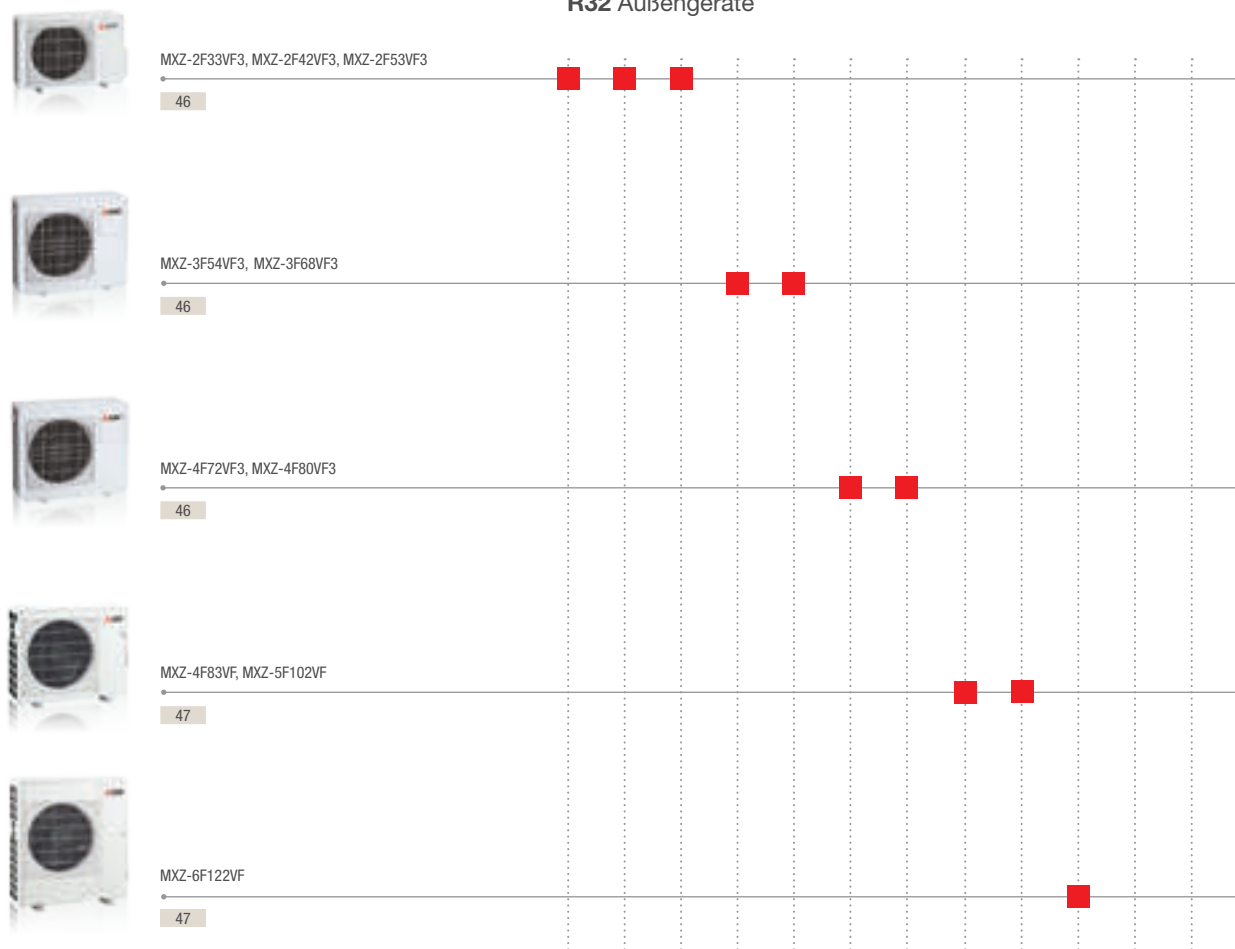
R32 Außengeräte



R410A Außengeräte

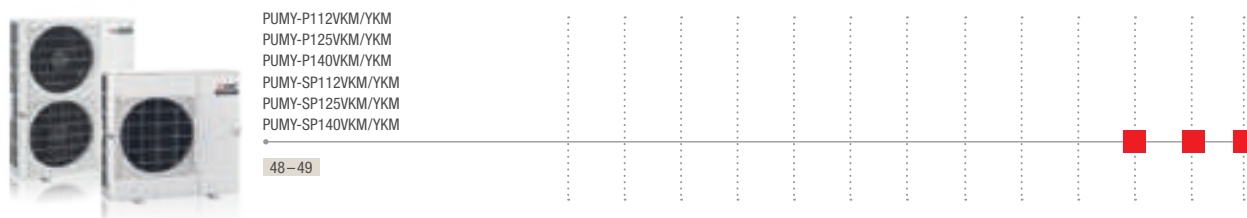

Abmessungsgrafiken
PDF-Exzerpt aufrufen
leslink.info/dimensions

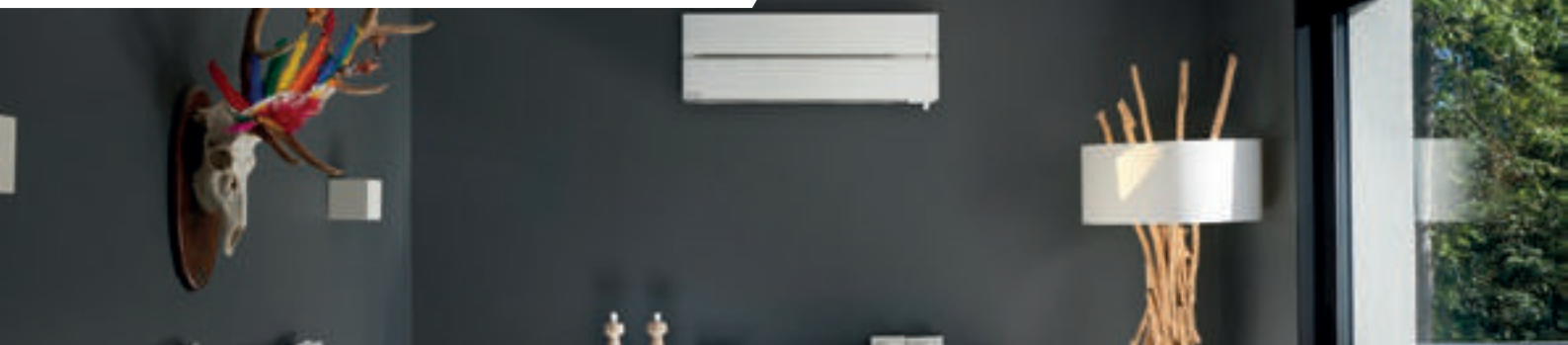

Diamond Wandgeräte MSZ-LN

Highlights

- SCOP bis 5,2/SEER bis 10,5
- Energieeffizienzklasse bis A+++ / A+++
- Schalldruckpegel (IG) ab 19 dB(A)
- geringe Kältemittelfüllmenge (Standard Singlesplit) 0,80 kg bis max. 1,91 kg



Plasma-Quad-Plus Funktionsprinzip



Natural White

Das Wandgerät MSZ-LN fällt nicht nur durch sein außergewöhnliches Design ins Auge. Es vereint auch eine Vielzahl an innovativen Funktionen.

3D i-see Sensor

- Energieeffizienz dank Personenerkennung im Raum
- Sehr komfortable Luftverteilung durch automatische Anpassung des Luftstroms

Filter

- Luftfilter
- Plasma-Quad-Plus
- Plasma-Geruchsfilter

Geruchsneutralisierung durch Plasma-Geruchsfilter

Mit einer Oberfläche von ca. 300 m² beseitigt der Filter Gerüche aus der Raumluft besonders effektiv.

Double Vane-Funktion

- Zwei unabhängig voneinander arbeitende Ausblaslamellen sorgen für eine besonders effiziente Luftverteilung im Raum

MELCloud WiFi-Adapter

- Serienmäßig ausgestattet mit integriertem WiFi-Adapter

Infrarotfernbedienung mit Wochentimerfunktion und hintergrundbeleuchtetem Display im Lieferumfang

Zubehör

Typbezeichnung	Beschreibung	Menge
MAC-2390FT-E	Silber-Ionen Luftreinigungsfilter	10
MAC-3010FT-E	Plasma Geruchsfilter (Ersatzfilter)	10
MAC-1300RC	Fernbedienungshalter	15



1:1 Echtgrößenfolder ansehen
leslink.info/msz-ln



MUZ-LN25/35VG2

MUZ-LN50VG2

MUZ-LN60VG

MSZ-LN18-60VG2 W

Diamond Wandgeräte Split-Inverter/Kühlen und Heizen



MSZ-LN Inverter-Wandgeräte, Kühlen/Heizen

Bezeichnung Innengeräte		MSZ-LN18VG2 W	MSZ-LN25VG2 W	MSZ-LN35VG2 W	MSZ-LN50VG2 W	MSZ-LN60VG2 W
Bezeichnung Außengeräte		Multi Split MXZ	MUZ-LN25VG2	MUZ-LN35VG2	MUZ-LN50VG2	MUZ-LN60VG
Kühlen	Kälteleistung (kW)	1,8	2,5 (1,0–3,5)	3,5 (0,8–4,0)	5,0 (1,0–6,0)	6,1 (1,4–6,9)
	Leistungsaufnahme (kW)	–	0,485	0,82	1,38	1,79
	SEER	–	10,5	9,5	8,5	7,5
	Energieeffizienzklasse	–	A+++	A+++	A+++	A++
	Einsatzbereich (°C)	–	–10~+46	–10~+46	–10~+46	–10~+46
Heizen	Heizleistung (kW)	3,3	3,2 (0,7–5,4)	4,0 (0,9–6,3)	6,0 (1,0–8,2)	6,8 (1,8–9,3)
	Leistungsaufnahme (kW)	–	0,60	0,82	1,48	1,81
	SCOP	–	5,2	5,1	4,6	4,6
	Energieeffizienzklasse	–	A+++	A+++	A++	A++
	Einsatzbereich (°C)	–	–15~+24	–15~+24	–15~+24	–15~+24

Bezeichnung Innengeräte		MSZ-LN18VG2 W	MSZ-LN25VG2 W	MSZ-LN35VG2 W	MSZ-LN50VG2 W	MSZ-LN60VG2 W
Luftvolumenstrom im Kühlbetrieb (m³/h)	N/H	258/528	258/528	258/528	342/636	426/762
Schalldruckpegel (dB(A))	N/H	19/36	19/36	19/36	27/39	29/45
Abmessungen (mm)*	B/T/H	890/233/307	890/233/307	890/233/307	890/233/307	890/233/307
Gewicht (kg)		15,5	15,5	15,5	16,0	16,0
Bezeichnung Außengeräte		Multi Split MXZ	MUZ-LN25VG2	MUZ-LN35VG2	MUZ-LN50VG2	MUZ-LN60VG
Luftvolumenstrom (m³/h)		–	2058	2058	2400	3006
Schalldruckpegel Kühlen/Heizen (dB(A))		–	46/49	49/50	51/54	55/55
Abmessungen (mm)	B/T/H	–	800/285/550	800/285/550	800/285/714	840/330/880
Gewicht (kg)		–	33	34	40	55
Kältetechnische Angaben						
Gesamtleitungslänge (m)		–	20	20	30	30
Max. Höhendifferenz (m)		–	12	12	15	15
Kältemitteltyp/-menge (kg)/max. Menge (kg)		–	R32/0,80/1,00	R32/0,85/1,05	R32/1,25/1,55	R32/1,45/1,91
GWP/CO ₂ -Äquivalent (t)/CO ₂ -Äquivalent max. (t)		–	675/0,54/0,68	675/0,54/0,68	675/0,84/1,04	675/0,98/1,3
Kältemittelvorfüllung für (m)		–	7	7	7	7
Nachfüllmenge Kältemittel (g/m)		–	20	20	20	20
Kältetechnische Anschlüsse Ø (mm)	fl.	–	6	6	6	6
	s.	–	10	10	10	12
Elektrische Angaben						
Spannungsversorgung (V, Phase, Hz)		–	220–240, 1, 50	220–240, 1, 50	220–240, 1, 50	220–240, 1, 50
Betriebsstrom (A)	Kühlen	–	2,5	3,9	6,3	7,9
	Heizen	–	3,0	4,0	6,8	7,9
Empfohlener Leistungsquerschnitt – Zuleitung Außengerät (mm²)		–	3 x 1,5	3 x 1,5	3 x 2,5	3 x 2,5
Empfohlener Leistungsquerschnitt – Innengerät–Außengerät (mm²)		–	4 x 1,5	4 x 1,5	4 x 1,5	4 x 1,5
Empf. Sicherungsgröße (A)		–	10	10	16	16

* Für Ausblaslammellen und Luftstrom müssen zusätzlich 100mm Platz unter dem Gerät eingeplant werden.

Schalldruckpegel beim Innengerät gemessen in 1 m vor und 0,8 m unterhalb des Gerätes im Kühlbetrieb
Energieeffizienzklassen auf einer Skala von A+++ bis D

Unsere Klimaanlage und Wärmepumpen enthalten fluorierte Treibhausgase R410A, R134a, R32.
Weitere Informationen finden Sie in der entsprechenden Bedienungsanleitung.



Diamond Wandgeräte MSZ-LN

Highlights

- SCOP bis 5,2/SEER bis 10,5
- Energieeffizienzklasse bis A+++ / A+++
- Schalldruckpegel (IG) ab 19 dB(A)
- geringe Kältemittelfüllmenge (Standard Singlesplit) 0,80 kg bis max. 1,91 kg



Ruby Red

Pearl White

Onyx Black

Das Wandgerät MSZ-LN mit edler Hairline-Optik fällt nicht nur durch sein außergewöhnliches Design ins Auge. Es vereint auch eine Vielzahl an innovativen Funktionen.

3D i-see Sensor

- Energieeffizienz dank Personenerkennung im Raum
- Sehr komfortable Luftverteilung durch automatische Anpassung des Luftstroms

Filter

- Luftfilter
- Plasma-Quad-Plus
- Plasma-Geruchsfilter

Geruchsneutralisierung durch Plasma-Geruchsfilter

Mit einer Oberfläche von ca. 300 m² beseitigt der Filter Gerüche aus der Raumluft besonders effektiv.

Hyper Heating Technologie (optional)

- Konstante Heizleistung bis -15 °C Außentemperatur

Double Vane-Funktion

- Zwei unabhängig voneinander arbeitende Ausblaslamellen sorgen für eine besonders effiziente Luftverteilung im Raum

MELCloud WiFi-Adapter

- Serienmäßig ausgestattet mit integriertem WiFi-Adapter

Verschiedene Farben mit passenden, hintergrundbeleuchteten Fernbedienungen

Zubehör

Typbezeichnung	Beschreibung	Menge
MAC-2390FT-E	Silber-Ionen Luftreinigungsfilter	10
MAC-3010FT-E	Plasma Geruchsfilter (Ersatzfilter)	10
MAC-286RH	Fernbedienungshalter	10



1:1 Echtgrößenfolder ansehen
leslink.info/msz-ln



MUZ-LN25/35VG2

MUZ-LN50VG2

MUZ-LN60VG

MSZ-LN18-60VG2 V

MSZ-LN18-60VG2 B

MSZ-LN18-60VG2 R

Diamond Wandgeräte Split-Inverter/Kühlen und Heizen



MSZ-LN Inverter-Wandgeräte, Kühlen/Heizen

Bezeichnung Innengeräte		MSZ-LN18VG2 V/B/R	MSZ-LN25VG2 V/B/R	MSZ-LN35VG2 V/B/R	MSZ-LN50VG2 V/B/R	MSZ-LN60VG2 V/B/R
Bezeichnung Außengeräte		Multi Split MXZ	MUZ-LN25VG2	MUZ-LN35VG2	MUZ-LN50VG2	MUZ-LN60VG
Kühlen	Kälteleistung (kW)	1,8	2,5 (1,0–3,5)	3,5 (0,8–4,0)	5,0 (1,0–6,0)	6,1 (1,4–6,9)
	Leistungsaufnahme (kW)	–	0,485	0,82	1,38	1,79
	SEER	–	10,5	9,5	8,5	7,5
	Energieeffizienzklasse	–	A+++	A+++	A+++	A++
	Einsatzbereich (°C)	–	–10~+46	–10~+46	–10~+46	–10~+46
Heizen	Heizleistung (kW)	3,3	3,2 (0,7–5,4)	4,0 (0,9–6,3)	6,0 (1,0–8,2)	6,8 (1,8–9,3)
	Leistungsaufnahme (kW)	–	0,60	0,82	1,48	1,81
	SCOP	–	5,2	5,1	4,6	4,6
	Energieeffizienzklasse	–	A+++	A+++	A++	A++
	Einsatzbereich (°C)	–	–15~+24	–15~+24	–15~+24	–15~+24

Bezeichnung Innengeräte		MSZ-LN18VG2 V/B/R	MSZ-LN25VG2 V/B/R	MSZ-LN35VG2 V/B/R	MSZ-LN50VG2 V/B/R	MSZ-LN60VG2 V/B/R
Luftvolumenstrom im Kühlbetrieb (m³/h)	N/H	258/528	258/528	258/528	342/636	426/762
Schalldruckpegel (dB(A))	N/H	19/36	19/36	19/36	27/39	29/45
Abmessungen (mm)*	B/T/H	890/233/307	890/233/307	890/233/307	890/233/307	890/233/307
Gewicht (kg)		15,5	15,5	15,5	16,0	16,0
Bezeichnung Außengeräte		Multi Split MXZ	MUZ-LN25VG2	MUZ-LN35VG2	MUZ-LN50VG2	MUZ-LN60VG
Luftvolumenstrom (m³/h)		–	2058	2058	2400	3006
Schalldruckpegel Kühlen/Heizen (dB(A))		–	46/49	49/50	51/54	55/55
Abmessungen (mm)	B/T/H	–	800/285/550	800/285/550	800/285/714	840/330/880
Gewicht (kg)		–	33	34	40	55
Kältetechnische Angaben						
Gesamtleitungslänge (m)		–	20	20	30	30
Max. Höhendifferenz (m)		–	12	12	15	15
Kältemitteltyp /-menge (kg) / max. Menge (kg)		–	R32/0,80/1,00	R32/0,85/1,05	R32/1,25/1,55	R32/1,45/1,91
GWP / CO ₂ -Äquivalent (t) / CO ₂ -Äquivalent max. (t)		–	675/0,54/0,68	675/0,54/0,68	675/0,84/1,04	675/0,98/1,3
Kältemittelvorfüllung für (m)		–	7	7	7	7
Nachfüllmenge Kältemittel (g/m)		–	20	20	20	20
Kältetechnische Anschlüsse Ø (mm)	fl. s.	–	6 10	6 10	6 10	6 12
Elektrische Angaben						
Spannungsversorgung (V, Phase, Hz)		–	220–240, 1, 50	220–240, 1, 50	220–240, 1, 50	220–240, 1, 50
Betriebsstrom (A)	Kühlen Heizen	–	2,5 3,0	3,9 4,0	6,3 6,8	7,9 7,9
Empfohlener Leistungsquerschnitt – Zuleitung Außengerät (mm²)		–	3 x 1,5	3 x 1,5	3 x 2,5	3 x 2,5
Empfohlener Leistungsquerschnitt – Innengerät – Außengerät (mm²)		–	4 x 1,5	4 x 1,5	4 x 1,5	4 x 1,5
Empf. Sicherungsgröße (A)		–	10	10	16	16

* Für Ausblasmatten und Luftstrom müssen zusätzlich 100mm Platz unter dem Gerät eingeplant werden.

Schalldruckpegel beim Innengerät gemessen in 1 m vor und 0,8 m unterhalb des Gerätes im Kühlbetrieb
Energieeffizienzklassen auf einer Skala von A+++ bis D

Unsere Klimaanlage und Wärmepumpen enthalten fluorierte Treibhausgase R410A, R134a, R32.
Weitere Informationen finden Sie in der entsprechenden Bedienungsanleitung.



Premium Wandgeräte MSZ-EF

Highlights

- SCOP bis 4,7/SEER bis 9,1
- Energieeffizienzklasse bis A++/A+++
- Schalldruckpegel (IG) ab 19 dB(A)
- Kältemittelfüllmenge (Standard Singlesplit) max. 1,51 kg



geschlossen



offen

Das Wandgerät MSZ-EF kombiniert höchsten ästhetischen Anspruch mit innovativer Klimatechnologie. Es eignet sich für nahezu jede Raumsituation und ist in drei Modellfarben (glänzendes Weiß, glänzendes Schwarz und Mattsilber) erhältlich.

Filter

- Luftfilter mit Silber-Ionen Beschichtung
- Silber-Ionen-Luftreinigungsfilter
- Plasma-Quad-Connect-Filter (optional)*

i-save

- Speichert den bevorzugten Betriebszustand

MELCloud WiFi-Adapter

- MELCloud WiFi-Adapter standardmäßig integriert

Infrarotfernbedienung mit Wochentimerfunktion und hintergrundbeleuchtetem Display im Lieferumfang

* Für den Plasma-Quad-Connect-Filter muss zusätzlicher Raum über dem Wandgerät eingeplant werden (+ ca. 110mm).

Zubehör

Typbezeichnung	Beschreibung	Menge
MAC-2370FT	Silber-Ionen Luftreinigungsfilter (Ersatzfilter)	10
MAC-100FT-E	Plasma-Quad-Connect (verfügbar ab Mai 2021)	1
MAC-1300RC	Fernbedienungshalter	15



1:1 Echtgrößenfolder ansehen
leslink.info/msz-ef



MUZ-EF25-42VG

MUZ-EF50VG

MSZ-EF18-50VGKW

MSZ-EF18-50VGKS

MSZ-EF18-50VGKB

Premium Design-Wandgeräte Split-Inverter/Kühlen und Heizen



MSZ-EF Inverter-Wandgeräte, Kühlen/Heizen

Bezeichnung Innengeräte		MSZ-EF18VGK W/B/S	MSZ-EF25VGK W/B/S	MSZ-EF35VGK W/B/S	MSZ-EF42VGK W/B/S	MSZ-EF50VGK W/B/S
Bezeichnung Außengeräte		Multi Split MXZ	MUZ-EF25VG	MUZ-EF35VG	MUZ-EF42VG	MUZ-EF50VG
Kühlen	Kälteleistung (kW)	1,8	2,5 (0,9–3,4)	3,5 (1,1–4,0)	4,2 (0,9–4,6)	5,0 (1,4–5,4)
	Leistungsaufnahme (kW)	–	0,540	0,910	1,200	1,540
	SEER	–	9,1	8,8	7,9	7,5
	Energieeffizienzklasse	–	A+++	A+++	A++	A++
	Einsatzbereich (°C)	–	–10~+46	–10~+46	–10~+46	–10~+46
Heizen	Heizleistung (kW)	3,3	3,2 (1,0–4,2)	4,0 (1,3–5,1)	5,4 (1,3–6,3)	5,8 (1,4–7,5)
	Leistungsaufnahme (kW)	–	0,700	0,950	1,455	1,560
	SCOP	–	4,7	4,6	4,6	4,5
	Energieeffizienzklasse	–	A++	A++	A++	A+
	Einsatzbereich (°C)	–	–15~+24	–15~+24	–15~+24	–15~+24

Bezeichnung Innengeräte		MSZ-EF18VGK W/B/S	MSZ-EF25VGK W/B/S	MSZ-EF35VGK W/B/S	MSZ-EF42VGK W/B/S	MSZ-EF50VGK W/B/S
Luftvolumenstrom im Kühlbetrieb (m³/h)	N/H	240/498	240/498	240/498	348/534	348/558
Schalldruckpegel (dB(A))	N/H	19/36	21/36	21/36	28/39	30/40
Abmessungen (mm)	B/T/H	885/195/299	885/195/299	885/195/299	885/195/299	885/195/299
Gewicht (kg)		11,5	11,5	11,5	11,5	11,5
Bezeichnung Außengeräte		Multi Split MXZ	MUZ-EF25VG	MUZ-EF35VG	MUZ-EF42VG	MUZ-EF50VG
Luftvolumenstrom (m³/h)		–	1668	2082	1920	2412
Schalldruckpegel Kühlen/Heizen (dB(A))		–	47/48	49/50	50/51	52/52
Abmessungen (mm)*	B/T/H	–	800/285/550	800/285/550	800/285/550	800/285/714
Gewicht (kg)		–	31	34	35	40
Kältetechnische Angaben						
Gesamtleitungslänge (m)		–	20	20	20	30
Max. Höhendifferenz (m)		–	12	12	12	15
Kältemitteltyp/-menge (kg)/max. Menge (kg)		–	R32/0,62/0,88	R32/0,74/1,00	R32/0,74/1,00	R32/1,05/1,51
GWP/CO ₂ -Äquivalent (t)/CO ₂ -Äquivalent max. (t)		–	675/0,42/0,59	675/0,50/0,68	675/0,50/0,68	675/0,71/1,02
Kältemittelvorfüllung für (m)		–	7	7	7	7
Nachfüllmenge Kältemittel (g/m)		–	20	20	20	30
Kältetechnische Anschlüsse Ø (mm)	fl. s.	–	6 10	6 10	6 10	6 10
Elektrische Angaben						
Spannungsversorgung (V, Phase, Hz)		–	220–240, 1, 50	220–240, 1, 50	220–240, 1, 50	220–240, 1, 50
Betriebsstrom (A)		–	2,9	4,2	5,7	6,9
Empfohlener Leistungsquerschnitt – Zuleitung Außengerät (mm²)		–	3 x 1,5	3 x 1,5	3 x 1,5	3 x 2,5
Empfohlener Leistungsquerschnitt – Innengerät – Außengerät (mm²)		–	4 x 1,5	4 x 1,5	4 x 1,5	4 x 1,5
Empf. Sicherungsgröße (A)		–	10	10	12	16

* Für Ausblasmatten und Luftstrom müssen zusätzlich 14 mm Platz unter dem Gerät eingeplant werden.

Schalldruckpegel beim Innengerät gemessen in 1 m vor und 0,8 m unterhalb des Gerätes im Kühlbetrieb
Energieeffizienzklassen auf einer Skala von A+++ bis D

Unsere Klimaanlage und Wärmepumpen enthalten fluorierte Treibhausgase R410A, R134a, R32.
Weitere Informationen finden Sie in der entsprechenden Bedienungsanleitung.

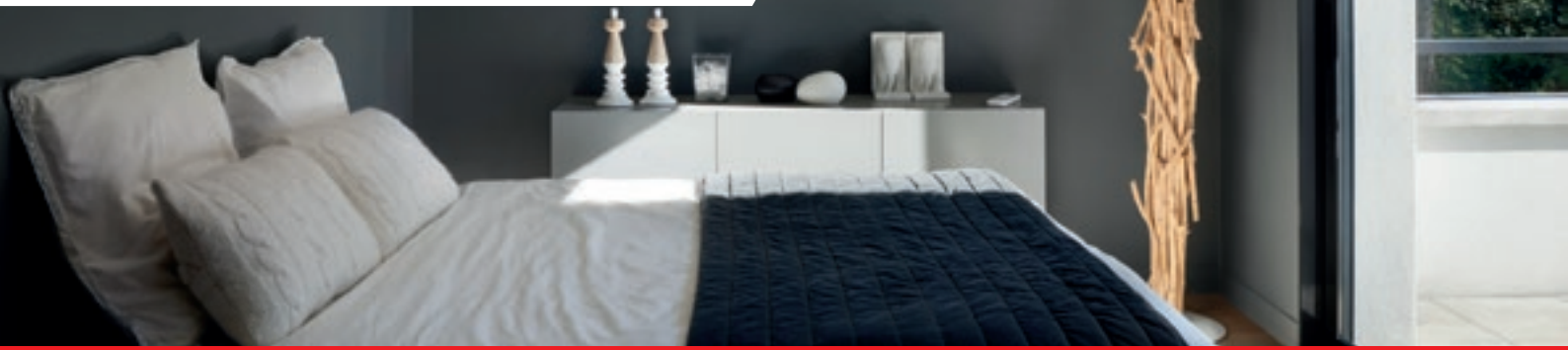

Kompakt Wandgerät MSZ-AP

Highlights

- SCOP bis 4,8/SEER bis 8,6
- Energieeffizienzklasse bis A+++ / A++
- Schalldruckpegel (IG) ab 19 dB(A)
- Kältemittelfüllmenge (Standard Singlesplit) max. 1,26 kg
- Abmessungen (B/T/H) 760/178/250 mm bei MSZ-AP15/20VG



Der Allrounder ist vielseitig einsetzbar und voller cleverer Extras über eine große Leistungsbandbreite.

Kompakte Bauform

- In den kleineren Leistungen ermöglicht das Wandgerät mit seinen kompakten Abmessungen von nur 760 mm x 250 mm x 178 mm eine unauffällige und dezente Installation in jedem noch so kleinen Raum.

Horizontaler Luftaustritt

- Sorgt für sehr komfortable Luftverteilung insbesondere im Kühlbetrieb

Nachtmodus

- Die neue Nachtmodus-Komfortfunktion regelt den Schalldruck der Außeneinheit automatisch um -3dB(A) herunter. Zusätzlich wird die LED am Innengerät gedimmt und die Fernbedienung schaltet den sonstigen Piepton bei der Bedienung stumm.

Filter

- Luftreinigungsfilter mit Silber-Ionen Beschichtung
- Silber-Ionen-Luftreinigungsfilter (optional)
- Plasma-Quad-Connect-Filter (optional)*

i-save

- Speichert den bevorzugten Betriebszustand

MELCloud WiFi-Adapter

- Standardmäßig integriert

Infrarotfernbedienung mit Wochentimerfunktion im Lieferumfang

* Für den Plasma-Quad-Connect-Filter muss zusätzlicher Raum über dem Wandgerät eingeplant werden (+ ca. 110mm).

Zubehör

Typbezeichnung	Beschreibung	Menge
MAC-2370FT	Silber-Ionen Luftreinigungsfilter*	10
MAC-1300RC	Fernbedienungshalter	15
MAC-100FT-E	Plasma-Quad-Connect (verfügbar ab Mai 2021)	1

* nur für MSZ-AP 25-50 erhältlich



1:1 Echtgrößenfolder ansehen
leslink.info/msz-ap



MUZ-AP20-42VG

MUZ-AP50VG



MSZ-AP15/20VGK



MSZ-AP25-50VGK

R32

Kompakt Wandgeräte Split-Inverter/Kühlen und Heizen

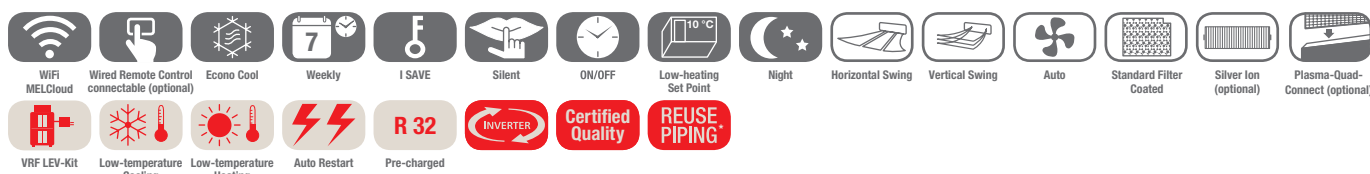

MSZ-AP Inverter-Wandgeräte, Kühlen/Heizen

Bezeichnung Innengeräte	MSZ-AP15VGK	MSZ-AP20VGK	MSZ-AP25VGK	MSZ-AP35VGK	MSZ-AP42VGK	MSZ-AP50VGK
Bezeichnung Außengeräte	Multi Split MXZ	MUZ-AP20VG	MUZ-AP25VG	MUZ-AP35VG	MUZ-AP42VG	MUZ-AP50VG
Kühlen						
Kälteleistung (kW)	1,5 (0,8–2,1)	2,0 (0,6–2,7)	2,5 (0,9–3,4)	3,5 (1,1–3,8)	4,2 (0,9–4,5)	5,0 (1,4–5,4)
Leistungsaufnahme (kW)	–	0,46	0,60	0,99	1,30	1,55
SEER	–	8,6	8,6	8,6	7,8	7,4
Energieeffizienzklasse	–	A+++	A+++	A+++	A++	A++
Einsatzbereich (°C)	–	–10~+46	–10~+46	–10~+46	–10~+46	–10~+46
Heizen						
Heizleistung (kW)	1,7 (0,9–2,4)	2,5 (0,5–3,5)	3,2 (1,0–4,1)	4,0 (1,3–4,6)	5,4 (1,3–6,0)	5,8 (1,4–7,3)
Leistungsaufnahme (kW)	–	0,60	0,78	1,03	1,49	1,60
SCOP	–	4,2	4,8	4,7	4,7	4,7
Energieeffizienzklasse	–	A+	A++	A++	A++	A++
Einsatzbereich (°C)	–	–15~+24	–15~+24	–15~+24	–15~+24	–15~+24

Bezeichnung Innengeräte	MSZ-AP15VGK	MSZ-AP20VGK	MSZ-AP25VGK	MSZ-AP35VGK	MSZ-AP42VGK	MSZ-AP50VGK
Luftvolumenstrom im Kühlbetrieb (m³/h)	N/H	210/330	210/330	294/684	294/684	324/684
Schalldruckpegel (dB(A))	N/H	21/35	21/35	19/36	19/36	21/36
Abmessungen (mm)	B/T/H	760/178/250	760/178/250	798/219/299	798/219/299	798/219/299
Gewicht (kg)		8,2	8,2	10,5	10,5	10,5
Bezeichnung Außengeräte	Multi Split MXZ	MUZ-AP20VG	MUZ-AP25VG	MUZ-AP35VG	MUZ-AP42VG	MUZ-AP50VG
Luftvolumenstrom (m³/h)	–	1932	1932	1932	1824	2430
Schalldruckpegel Kühlen/Heizen (dB(A))	–	47/48	47/48	49/50	50/51	52/52
Abmessungen (mm)*	B/T/H	–	800/285/550	800/285/550	800/285/550	800/285/714
Gewicht (kg)	–	31	31	31	35	40
Kältetechnische Angaben						
Gesamtleitungslänge (m)	–	20	20	20	20	20
Max. Höhendifferenz (m)	–	12	12	12	12	12
Kältemitteltyp/-menge (kg)/max. Menge (kg)	–	R32/0,55/0,81	R32/0,55/0,81	R32/0,55/0,81	R32/0,70/0,96	R32/1,00/1,26
GWP/CO ₂ -Äquivalent (t)/CO ₂ -Äquivalent max. (t)	–	675/0,37/0,55	675/0,37/0,55	675/0,37/0,55	675/0,47/0,65	675/0,68/0,86
Kältemittelvorfüllung für (m)	–	7	7	7	7	7
Nachfüllmenge Kältemittel (g/m)	–	20	20	20	20	20
Kältetechnische Anschlüsse Ø (mm)	fl. s.	– –	6 10	6 10	6 10	6 10
Elektrische Angaben						
Spannungsversorgung (V, Phase, Hz)	–	220–240, 1, 50	220–240, 1, 50	220–240, 1, 50	220–240, 1, 50	220–240, 1, 50
Betriebsstrom Kühlen/Heizen (A)	–	2,6/3,2	3,2/3,9	4,9/4,7	6,0/7,0	7,4/7,6
Empfohlener Leistungsquerschnitt – Zuleitung Außengerät (mm²)	–	3 x 1,5	3 x 1,5	3 x 1,5	3 x 1,5	3 x 2,5
Empfohlener Leistungsquerschnitt – Innengerät – Außengerät (mm²)	–	4 x 1,5	4 x 1,5	4 x 1,5	4 x 1,5	4 x 1,5
Empf. Sicherungsgröße (A)	–	10	10	10	10	16

* Für Ausblasklappen und Luftstrom müssen zusätzlich 60mm Platz unter dem Gerät eingeplant werden

Schalldruckpegel gemessen im Kühlbetrieb in 1 m vor und 0,8 m unterhalb des Gerätes
Energieeffizienzklassen auf einer Skala von A+++ bis D



Standard Wandgeräte MSZ-AP

Highlights

- SCOP bis 4,4/SEER bis 7,4
- Energieeffizienzklasse bis A+/A++
- Schalldruckpegel (IG) ab 29 dB(A)
- Kältemittelfüllmenge (Standard Singlesplit) max. 1,71 kg

Der Allrounder ist vielseitig einsetzbar und voller cleverer Extras über eine große Leistungsbandbreite.

Ideal für große Räume

- Besonders große Reichweite bis 12 m
- Vertikaler Luftaustrittswinkel in 7 Richtungen einstellbar
- Maximale Kälteleistung von 8,7 kW

Luftfilter

- Luftreinigungsfilter mit Silber-Ionen Beschichtung
- Silber-Ionen-Luftreinigungsfilter (optional)
- Plasma-Quad-Connect-Filter (optional)*

Horizontaler Luftaustritt

- Sorgt für sehr komfortable Luftverteilung insbesondere im Kühlbetrieb

i-save

- Speichert den bevorzugten Betriebszustand

MELCloud WiFi-Adapter

- MELCloud WiFi-Adapter standardmäßig integriert

Infrarotfernbedienung mit Wochentimerfunktion im Lieferumfang

* Für den Plasma-Quad-Connect-Filter muss zusätzlicher Raum über dem Wandgerät eingeplant werden (+ ca. 110mm).

Wide & Long Airflow

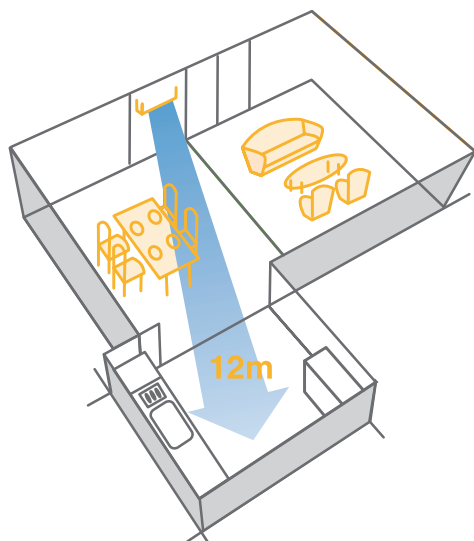

Zubehör

Typbezeichnung	Beschreibung	Menge
MAC-2360FT	Silber-Ionen Luftreinigungsfilter	10
MAC-100FT-E	Plasma-Quad-Connect (verfügbar ab Mai 2021)	1
MAC-1300RC	Fernbedienungshalter	15



1:1 Echtgrößenfolder ansehen
leslink.info/msz-ap



MUZ-AP60/71VG



MSZ-AP60/71VGK

R32

Standard Wandgeräte Split-Inverter/Kühlen und Heizen

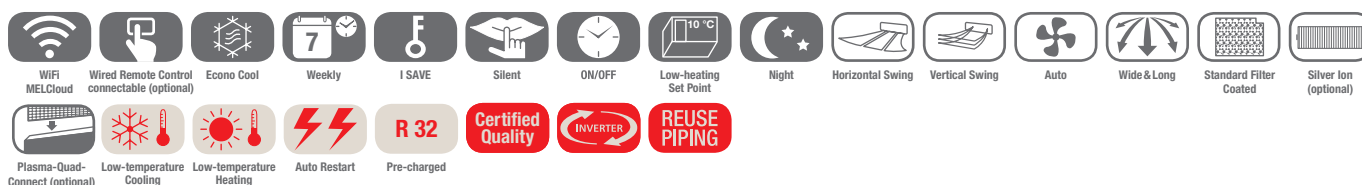

MSZ-AP Inverter-Wandgeräte, Kühlen/Heizen

Bezeichnung Innengeräte		MSZ-AP60VGK	MSZ-AP71VGK
Bezeichnung Außengeräte		MUZ-AP60VG	MUZ-AP71VG
Kühlen	Kälteleistung (kW)	6,1 (1,4–7,3)	7,1 (2,0–8,7)
	Leistungsaufnahme (kW)	1,59	2,01
	SEER	7,4	7,2
	Energieeffizienzklasse	A++	A++
	Einsatzbereich (°C)	–10~+46	–10~+46
Heizen	Heizleistung (kW)	6,8 (2,0–8,6)	8,1 (2,2–10,3)
	Leistungsaufnahme (kW)	1,67	2,12
	SCOP	4,6	4,4
	Energieeffizienzklasse	A++	A+
	Einsatzbereich (°C)	–15~+24	–15~+24

Bezeichnung Innengeräte		MSZ-AP60VGK	MSZ-AP71VGK
Luftvolumenstrom im Kühlbetrieb (m³/h)	N/H	564/1134	576/1116
Schalldruckpegel (dB(A))	N/H	29/48	30/49
Abmessungen (mm)	B/T/H	1.100/257/325	1.100/257/325
Gewicht (kg)		16	17
Bezeichnung Außengeräte		MUZ-AP60VG	MUZ-AP71VG
Luftvolumenstrom (m³/h)		3126	3246
Schalldruckpegel Kühlen/Heizen (dB(A))		56/57	56/55
Abmessungen (mm)*	B/T/H	800/285/714	840/330/880
Gewicht (kg)		40	55
Kältetechnische Angaben			
Gesamtleitungslänge (m)		30	30
Max. Höhendifferenz (m)		15	15
Kältemitteltyp/-menge (kg)/max. Menge (kg)		R32/1,05/1,35	R32/1,5/1,71
GWP/CO ₂ -Äquivalent (t)/CO ₂ -Äquivalent max. (t)		675/0,71/0,92	675/1,02/1,22
Kältemittelvorfüllung für (m)		15	15
Nachfüllmenge Kältemittel (g/m)		20	20
Kältetechnische Anschlüsse Ø (mm)	fl. s.	6 12	6 12
Elektrische Angaben			
Spannungsversorgung (V, Phase, Hz)		220–240, 1, 50	220–240, 1, 50
Betriebsstrom (A)		7,1	8,8
Empfohlener Leistungsquerschnitt – Zuleitung Außengerät (mm²)		3 x 2,5	3 x 2,5
Empfohlener Leistungsquerschnitt – Innengerät – Außengerät (mm²)		4 x 1,5	4 x 1,5
Empf. Sicherungsgröße (A)		16	20

* Für Ausblaslammellen und Luftstrom müssen zusätzlich 12mm Platz unter dem Gerät eingeplant werden.

Schalldruckpegel beim Innengerät gemessen in 1 m vor und 0,8 m unterhalb des Gerätes im Kühlbetrieb
Energieeffizienzklassen auf einer Skala von A+++ bis D



Truhengerät MFZ-KT

Highlights

- SCOP bis 4,4/SEER bis 6,8
- Energieeffizienzklasse bis A+ / A++
- Schalldruckpegel (IG) ab 19 dB(A)
- Kältemittelfüllmenge (Standard Singlesplit) max. 1,71 kg

Multiflow-Vane-Funktion

Mit der Multiflow-Vane-Funktion lässt sich der Luftstrom durch zwei neu gestaltete Ausblaslamellen komfortabel auf die jeweiligen Bedürfnisse des Benutzers ausrichten.

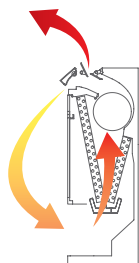

Heizbetrieb



Kühlbetrieb

Das Truhengerät MFZ-KT ist besonders für Anwendungen geeignet in denen sowohl der Kühl- als auch der Heizbetrieb regelmäßig zum Einsatz kommt. Wie ein Heizkörper in Bodennähe aufstellbar.

Multiflow-Vane-Funktion

- Gleichzeitige Verteilung der Luft nach oben und unten im Heizbetrieb, um eine ideale Luftumwälzung im Raum zu gewährleisten und eine schnelle erwärmung des Raumes zu erreichen
- Im Kühlbetrieb erfolgt der Luftaustritt nur nach oben um eine bestmögliche Effizienz zu erreichen

Luftfilter

- Luftreinigungsfilter mit Silber-Ionen Beschichtung
- Silber-Ionen-Luftreinigungsfilter

Flexible Installation

- Drei mögliche Installationsarten: stehend, eingebaut, wandhängend

i-save

- Speichert den bevorzugten Betriebszustand

Kältemitteldetektor

- Integrierter Kältemitteldetektor zur frühzeitigen Erkennung möglicher Leckagen

Infrarotfernbedienung mit Wochentimerfunktion im Lieferumfang

MELCloud WiFi-Adapter (optional)

Zubehör

Typbezeichnung	Beschreibung	Menge
MAC-2370FT	Silber-Ionen Luftreinigungsfilter (Ersatzfilter)	10
MAC-5671F-E	MELCloud WiFi-Adapter	1



SUZ-M25/35VA

SUZ-M50VA

SUZ-M60VA



MFZ-KT25-60VG

R32

Kompakt Truhengeräte Split-Inverter/Kühlen und Heizen



MFZ-KT Inverter-Truhengeräte, Kühlen/Heizen

Bezeichnung Innengeräte		MFZ-KT25VG	MFZ-KT35VG	MFZ-KT50VG	MFZ-KT60VG
Bezeichnung Außengeräte		SUZ-M25VA*	SUZ-M35VA*	SUZ-M50VA*	SUZ-M60VA*
Kühlen	Kälteleistung (kW)	2,5 (1,6–3,2)	3,5 (0,9–3,9)	5,0 (1,2–5,6)	6,1 (1,7–6,3)
	Leistungsaufnahme (kW)	0,62	1,06	1,55	1,84
	SEER	6,5	6,6	6,8	6,2
	Energieeffizienzklasse	A++	A++	A++	A++
Einsatzbereich (°C)		–10~+46			
Heizen	Heizleistung (kW)	3,4 (1,3–4,2)	4,3 (1,1–5,0)	6,0 (1,5–7,2)	7,0 (1,6–8,0)
	Leistungsaufnahme (kW)	0,91	1,26	1,86	2,18
	SCOP	4,2	4,4	4,2	4,1
	Energieeffizienzklasse	A+	A+	A+	A+
Einsatzbereich (°C)		–10~+24			

Bezeichnung Innengeräte		MFZ-KT25VG	MFZ-KT35VG	MFZ-KT50VG	MFZ-KT60VG
Luftvolumenstrom im Kühlbetrieb (m³/h)	N/H	234/468	234/468	336/624	336/738
Schalldruckpegel Kühlen/Heizen (dB(A))	Niedrig	19/19	19/19	28/29	28/29
	Hoch	37/37	37/37	42/44	46/47
Abmessungen (mm)	B/T/H	750/215/600	750/215/600	750/215/600	750/215/600
Gewicht (kg)		14,5	14,5	14,5	15
Bezeichnung Außengeräte		SUZ-M25VA	SUZ-M35VA	SUZ-M50VA	SUZ-M60VA
Luftvolumenstrom Kühlen/Heizen (m³/h)		2178/2076	2058/1962	2748/2622	3006/3006
Schalldruckpegel Kühlen/Heizen (dB(A))		45/46	48/48	48/49	49/51
Abmessungen (mm)	B/T/H	800/285/550	800/285/550	800/285/714	840/330/880
Gewicht (kg)		30	35	41	54
Kältetechnische Angaben					
Gesamtleitungslänge (m)		20	20	30	30
Max. Höhendifferenz (m)		12	12	30	30
Kältemitteltyp /-menge (kg) / max. Menge (kg)		R32/0,65/0,91	R32/0,90/1,16	R32/1,20/1,66	R32/1,25/1,71
GWP/CO ₂ -Äquivalent (t) / CO ₂ -Äquivalent max. (t)		675/0,44/0,61	675/0,61/0,78	675/0,81/1,12	675/0,84/1,15
Kältemittelvorfüllung für (m)		7	7	7	7
Nachfüllmenge Kältemittel (g/m)		20	20	20	20
Kältetechnische Anschlüsse Ø (mm)	fl.	6	6	6	6
	s.	10	10	12	16
Elektrische Angaben					
Spannungsversorgung (V, Phase, Hz)		220–240, 1, 50	220–240, 1, 50	220–240, 1, 50	220–240, 1, 50
Betriebsstrom (A)		3,5	4,9	5,58	9,0
Empfohlener Leistungsquerschnitt – Zuleitung Außengerät (mm²)		3 x 1,5	3 x 1,5	3 x 2,5	3 x 2,5
Empfohlener Leistungsquerschnitt – Innengerät – Außengerät (mm²)		4 x 1,5	4 x 1,5	4 x 1,5	4 x 1,5
Empf. Sicherungsgröße (A)		10	10	16	16

* Hinweis: Nur Außengeräte der Version SUZ-M25/35/50/60VA-R1 sind kompatibel

Schalldruckpegel beim Innengerät gemessen in 1 m Höhe und 1 m vor dem Gerät
Energieeffizienzklassen auf einer Skala von A+++ bis D



1-Wege-Deckenkassetten MLZ-KP

Highlights

- SCOP bis 4,6/SEER bis 7,0
- Energieeffizienzklasse bis A+/A++
- Schalldruckpegel (IG) ab 27 dB(A)
- Kältemittelfüllmenge (Standard Singlesplit) max. 1,66 kg
- Einbauhöhe 185 mm

Kompakte Bauweise und niedrige Einbauhöhe

Aufgrund seiner kompakten Bauweise passt das Gerät perfekt in eine Einbaudecke mit niedriger Höhe.



Selbst in der niedrigsten Einbaudecke ist noch genügend Platz für die 1-Wege-Deckenkassette der Serie MLZ-KP.

Integrierte Kondensatpumpe

- Standardmäßig ist das Gerät mit einer hochwertigen Kondensatpumpe mit einer Förderhöhe von 50 cm ausgestattet

Schnelle Installation dank kompakter Größe und geringem Gewicht

Luftfilter

- Luftreinigungsfilter
- Silber-Ionen-Luftreinigungsfilter (optional)

Infrarotfernbedienung mit Wochentimerfunktion im Lieferumfang

Kabelfernbedienung optional anschließbar

MELCloud WiFi-Adapter (optional)

Zubehör

Typbezeichnung	Beschreibung	Menge
PAR-40MAA*	Kabelfernbedienung Deluxe	1
PAC-YT52CRA*	Kabelfernbedienung Kompakt	1
MAC-2370FT	Silber-Ionen Luftreinigungsfilter	10
MAC-5671F-E	MELCloud WiFi-Adapter	1

* MAC-3971F-E erforderlich (zu finden auf der Zubehörseite am Ende des Kapitels)



SUZ-M25/35VA



SUZ-M50VA



MLZ-KP25-50VF

R32

1-Wege-Deckenkassetten Split-Inverter/Kühlen und Heizen

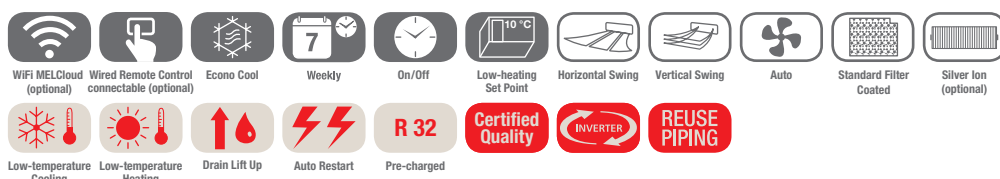

MLZ-KP Deckenkassetten, Kühlen/Heizen

Bezeichnung Innengeräte		MLZ-KP25VF	MLZ-KP35VF	MLZ-KP50VF
Blende		MLP-444W	MLP-444W	MLP-444W
Bezeichnung Außengeräte		SUZ-M25VA	SUZ-M35VA	SUZ-M50VA
Kühlen	Kälteleistung (kW)	2,5 (1,4–3,2)	3,5 (0,8–3,9)	5,0 (1,7–5,6)
	Leistungsaufnahme (kW)	0,59	0,97	1,38
	EER	4,20	3,70	3,60
	SEER	6,2	7,0	6,7
	Energieeffizienzklasse	A++	A++	A++
Einsatzbereich (°C)		-10~+46	-10~+46	-15~+46
Heizen	Heizleistung (kW)	3,2 (1,4–4,2)	4,1 (1,1–4,9)	6,0 (1,7–7,2)
	Leistungsaufnahme (kW)	0,80	1,10	1,86
	COP	4,00	3,71	3,21
	SCOP	4,4	4,6	4,3
	Energieeffizienzklasse	A+	A++	A+
	Einsatzbereich (°C)	-10~+24	-10~+24	-10~+24

Bezeichnung Innengeräte		MLZ-KP25VF	MLZ-KP35VF	MLZ-KP50VF
Luftvolumenstrom im Kühlbetrieb (m³/h)	N/H	360/528	360/564	360/684
Schalldruckpegel (dB(A))	N/H	27/38	27/40	29/47
Abmessungen (mm)*	B/T/H	1.102/360/185	1.102/360/185	1.102/360/185
Abmessungen (Blende) (mm)**	B/T/H	1.200/424/24	1.200/424/24	1.200/424/24
Bezeichnung Außengeräte		SUZ-M25VA	SUZ-M35VA	SUZ-M50VA
Gewicht (inkl. Blende) (kg)		15,5 (19,0)	15,5 (19,0)	15,5 (19,0)
Luftvolumenstrom Kühlen/Heizen (m³/h)		2178/2076	2058/1962	2748/2622
Schalldruckpegel Kühlen/Heizen (dB(A))		45/46	48/48	48/49
Abmessungen (mm)	B/T/H	800/285/550	800/285/550	800/285/714
Gewicht (kg)		30	35	41
Kältetechnische Angaben				
Gesamtleitungslänge (m)		20	20	30
Max. Höhendifferenz (m)		12	12	30
Kältemitteltyp /-menge (kg) / max. Menge (kg)		R32 / 0,65 / 0,91	R32 / 0,90 / 1,16	R32 / 1,20 / 1,66
GWP / CO ₂ -Äquivalent (t) / CO ₂ -Äquivalent max. (t)		675 / 0,44 / 0,61	675 / 0,61 / 0,78	675 / 0,81 / 1,12
Kältemittelvorfüllung für (m)		7	7	7
Nachfüllmenge Kältemittel (g/m)		20	20	20
Kältetechnische Anschlüsse Ø (mm)	fl. s.	6 10	6 10	6 12
Elektrische Angaben				
Spannungsversorgung (V, Phase, Hz)		230, 1, 50	230, 1, 50	230, 1, 50
Betriebsstrom (A)		3,5	4,9	5,58
Empf. Sicherungsgröße (A)		10	10	20

* Notwendige Einbauhöhe

** Sichtbare Blendenhöhe

Schalldruckpegel beim Innengerät gemessen mittig in 1,5 m Entfernung unterhalb des Gerätes im Kühlbetrieb



4-Wege-Deckenkassetten SLZ-M

Highlights

- SCOP bis 4,3/SEER bis 6,7
- Energieeffizienzklasse bis A++/A+
- Schalldruckpegel (IG) ab 24 dB(A)
- Kältemittelfüllmenge (Standard Singlesplit) max. 1,71 kg
- Einbauhöhe 245 mm

Die Deckenkassetten der Serie SLZ-M sind eine smarte Klimatisierungslösung für Zwischendecken im Euro-Rastermaß. Hohe Ansprüche an individuellen Komfort und ehrgeizige Energieeinsparziele – das erreichen die SLZ-M 4-Wege Deckenkassetten mit mehr Intelligenz.

Horizontaler Luftstrom

- Sechs verschiedene Ausblaswinkel

3D i-see Sensor (optional)

- Automatischer Luftausblas bei Personenerkennung
- Energieeffizienz dank Anwesenheitserkennung

Einfache Montage

- Dank speziellem Montagesystem ist die Installation der Blende durch eine einzelne Person möglich

Luftfilter

- Luftreinigungsfilter

Wahlweise mit Kabelfernbedienung oder Infrarotfernbedienung erhältlich

Frischlufthanschluss möglich

MELCloud WiFi-Adapter (optional)

Integrierte Kondensatpumpe

- Standardmäßig ist das Gerät mit einer hochwertigen Kondensatpumpe mit einer Förderhöhe von bis zu 85 cm ausgestattet

3D i-see Sensor



Vollbesetzter Raum

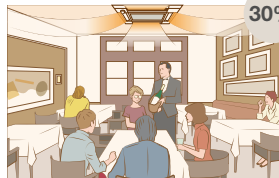

Teilbesetzter Raum

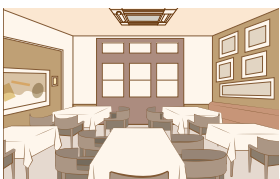

Unbesetzter Raum

Zubehör

Typbezeichnung	Beschreibung	Menge
PAC-YT-52CRA	Kabelfernbedienung Kompakt	1
PAR-40MAA	Kabelfernbedienung Deluxe	1
PAC-SF1ME-E	3D i-see Sensor	1
SLP-2FA	Blende für Kabelfernbedienung	1
MAC-567IF-E	MELCloud WiFi-Adapter	1



SUZ-M25 / 35VA

SUZ-M50VA

SUZ-M60VA

PAR-SL100A-E

SLZ-M15-60FA

R32

4-Wege-Deckenkassetten Split-Inverter/Euro-Rastermaß/Kühlen und Heizen



SLZ-M Deckenkassetten, Kühlen/Heizen

Bezeichnung Innengeräte		SLZ-M15FA	SLZ-M25FA	SLZ-M35FA	SLZ-M50FA	SLZ-M60FA
Blende inkl. IR-Fernbedienung		SLP-2FALM	SLP-2FALM	SLP-2FALM	SLP-2FALM	SLP-2FALM
Bezeichnung Außengeräte		R32 MXZ	SUZ-M25VA	SUZ-M35VA	SUZ-M50VA	SUZ-M60VA
Kühlen	Kälteleistung (kW)	1,5	2,5 (1,4-3,2)	3,5 (0,7-3,9)	4,6 (1,0-5,2)	5,7 (1,5-6,3)
	Leistungsaufnahme (kW)	-	0,65	1,09	1,35	1,67
	SEER	-	6,3	6,7	6,3	6,2
	Energieeffizienzklasse	-	A++	A++	A++	A++
	Einsatzbereich (°C)	-	-10~+46	-10~+46	-10~+46	-15~+46
Heizen	Heizleistung (kW)	1,7	3,2 (1,3-4,2)	4,0 (1,0-5,0)	5,0 (1,3-5,5)	6,4 (1,6-7,3)
	Leistungsaufnahme (kW)	-	0,88	1,07	1,56	2,13
	SCOP	-	4,3	4,3	4,2	4,1
	Energieeffizienzklasse	-	A+	A+	A+	A+
	Einsatzbereich (°C)	-	-10~+24	-10~+24	-10~+24	-10~+24

Bezeichnung Innengeräte		SLZ-M15FA	SLZ-M25FA	SLZ-M35FA	SLZ-M50FA	SLZ-M60FA
Luftvolumenstrom im Kühlbetrieb (m³/h)		N/H	360/420	390/510	390/570	420/690
Schalldruckpegel (dB(A))		N/H	24/28	25/31	27/39	32/43
Abmessungen (mm)*		B/T/H	570/570/245	570/570/245	570/570/245	570/570/245
Abmessungen (Blende) (mm)**		B/T/H	625/625/10	625/625/10	625/625/10	625/625/10
Bezeichnung Außengeräte		R32 MXZ	SUZ-M25VA	SUZ-M35VA	SUZ-M50VA	SUZ-M60VA
Gewicht (inkl. Blende) (kg)			15,0 (18,0)	15,0 (18,0)	15,0 (18,0)	15,0 (18,0)
Luftvolumenstrom Kühlen/Heizen (m³/h)		-	2178/2076	2058/1962	2748/2622	3006/3006
Schalldruckpegel Kühlen/Heizen (dB(A))		-	45/46	48/48	48/49	49/51
Abmessungen (mm)		B/T/H	-	800/285/550	800/285/550	800/285/714
Gewicht (kg)		-	30	35	41	54
Kältetechnische Angaben						
Gesamtleitungslänge (m)		-	20	20	30	30
Max. Höhendifferenz (m)		-	12	12	30	30
Kältemitteltyp/-menge (kg) / max. Menge (kg)		-	R32/0,65/0,91	R32/0,90/1,16	R32/1,20/1,66	R32/1,25/1,71
GWP / CO ₂ -Äquivalent (t) / CO ₂ -Äquivalent max. (t)		-	675/0,44/0,61	675/0,61/0,78	675/0,81/1,12	675/0,84/1,15
Kältemittelvorfüllung für (m)		-	7	7	7	7
Nachfüllmenge Kältemittel (g/m)		-	20	20	20	20
Kältetechnische Anschlüsse Ø (mm)		fl.	6	6	6	6
		s.	10	10	12	16
Elektrische Angaben						
Spannungsversorgung (V, Phase, Hz)			220-240, 1, 50	220-240, 1, 50	220-240, 1, 50	220-240, 1, 50
Betriebsstrom (A)		-	3,5	4,9	5,58	9,0
Empfohlener Leistungsquerschnitt - Zuleitung Außengerät (mm²)		-	3 x 1,5	3 x 1,5	3 x 2,5	3 x 2,5
Empfohlener Leistungsquerschnitt - Innengerät - Außengerät (mm²)			4 x 1,5	4 x 1,5	4 x 1,5	4 x 1,5
Empf. Sicherungsgröße (A)		-	10	10	20	20

* Notwendige Einbauhöhe

** Sichtbare Blendenhöhe

Schalldruckpegel beim Innengerät gemessen mittig in 1,5 m Entfernung unterhalb des Gerätes im Kühlbetrieb
Energieeffizienzklassen auf einer Skala von A+++ bis D



Kanaleinbaugeräte SEZ-M

Highlights

- SCOP bis 4,2/SEER bis 6,0
- Energieeffizienzklasse bis A+ / A+
- Schalldruckpegel (IG) ab 22 dB(A)
- Kältemittelfüllmenge (Standard Singlesplit) max. 2,37 kg
- Externe Statische Pressung 5–50 Pa
- Einbauhöhe 200 mm

Niedrige Einbauhöhe

200 mm



Wo Klimageräte nicht gesehen werden sollen, verrichten SEZ-M Kanaleinbaugeräte nahezu lautlos und unsichtbar ihre Arbeit. Die Kanalgeräte lassen sich in der Zwischendecke installieren und transportieren die konditionierte Luft über Luftblenden und Lüftungskanäle in den Raum.

Externe statische Pressung

- Bis zu 50 Pa
- Auswahl aus vier externen statischen Pressungen: 5–15–35–50 Pa

Einfach in niedrige Decken zu integrieren

- Niedrige Einbauhöhe von nur 200 mm

Kondensatpumpe (optional)

- Förderhöhe bis zu 55 cm

Drei Gebläsegeschwindigkeiten

- Niedrig/Mittel/Hoch

Wahlweise mit Kabel- oder Infrarotfernbedienung verfügbar

Luftfilter

- Standard Luftfilter im Lieferumfang
- Plasma-Quad-Connect Filter (optional)

MELCloud WiFi-Adapter (optional)

Zubehör

Typbezeichnung	Beschreibung	Menge
PAR-40MAA	Kabelfernbedienung Deluxe	1
PAC-YT52CRA	Kabelfernbedienung Kompakt	1
PAR-SA9CA-E	Infrarotfernbedienung (Empfänger)	1
PAR-SL97A-E	Infrarotfernbedienung (Sender)	1
PAC-KE07DM-E	Kondensatpumpe	1
MAC-5671F-E	MELCloud WiFi-Adapter	1
MAC-100FT-E*	Plasma-Quad-Connect (verfügbar ab Mai 2021)	1

* Zusätzliches Montage Kit erforderlich. Bitte Anfragen (verfügbar ab Juli 2021).



SUZ-M25/35VA

SUZ-M50VA

SUZ-M60/71VA



R32

SUZ-M25-71DA

Kanaleinbaugeräte Split-Inverter/Kühlen und Heizen



SEZ-M Kanaleinbaugeräte, Kühlen/Heizen, ohne Fernbedienung im Lieferumfang

Bezeichnung Innengeräte		SEZ-M25DA	SEZ-M35DA	SEZ-M50DA	SEZ-M60DA	SEZ-M71DA
Bezeichnung Außengeräte		SUZ-M25VA	SUZ-M35VA	SUZ-M50VA	SUZ-M60VA	SUZ-M71VA
Kühlen	Kälteleistung (kW)	2,5 (1,4–3,2)	3,5 (0,7–3,9)	5,0 (1,1–5,6)	6,1 (1,6–6,3)	7,1 (2,2–8,1)
	Leistungsaufnahme (kW)	0,71	1,00	1,54	1,84	2,15
	SEER	5,3	5,9	6,0	5,5	5,5
	Energieeffizienzklasse	A	A+	A+	A	A
	Einsatzbereich (°C)	-10~+46	-10~+46	-15~+46	-15~+46	-15~+46
Heizen	Heizleistung (kW)	2,9 (1,3–4,2)	4,2 (1,1–5,0)	6,0 (1,5–7,2)	7,4 (1,6–8,0)	8,0 (2,0–10,2)
	Leistungsaufnahme (kW)	0,80	1,07	1,61	2,04	2,28
	SCOP	3,8	4,1	4,0	4,2	3,9
	Energieeffizienzklasse	A	A+	A+	A+	A
	Einsatzbereich (°C)	-10~+24	-10~+24	-10~+24	-10~+24	-10~+24

Bezeichnung Innengeräte		SEZ-M25DA	SEZ-M35DA	SEZ-M50DA	SEZ-M60DA	SEZ-M71DA
Luftvolumenstrom im Kühlbetrieb (m³/h)	N / M / H	360/420/540	420/540/660	600/780/900	720/900/1080	720/960/1200
Statische Pressung (Pa)		5 - 50	5 - 50	5 - 50	5 - 50	5 - 50
Schalldruckpegel (dB(A))	N / M / H	22/25/29	23/28/33	29/33/36	29/33/37	29/34/39
Abmessungen (mm)	B / T / H	790/700/200	990/700/200	990/700/200	1.190/700/200	1.190/700/200
Gewicht (kg)		18,0	21,0	23,0	27,0	27,0
Bezeichnung Außengeräte		SUZ-M25VA	SUZ-M35VA	SUZ-M50VA	SUZ-M60VA	SUZ-M71VA
Luftvolumenstrom Kühlen/Heizen (m³/h)		2178/2076	2058/1962	2748/2622	3006/3006	3006/3006
Schalldruckpegel Kühlen/Heizen (dB(A))		45/46	48/48	48/49	49/51	49/51
Abmessungen (mm)	B / T / H	800/285/550	800/285/550	800/285/714	840/330/880	840/330/880
Gewicht (kg)		30	35	41	54	55
Kältetechnische Angaben						
Gesamtleitungslänge (m)		20	20	30	30	30
Max. Höhendifferenz (m)		12	12	30	30	30
Kältemitteltyp /-menge (kg) / max. Menge (kg)		R32/0,65/0,91	R32/0,90/1,16	R32/1,20/1,66	R32/1,25/1,71	R32/1,45/2,37
GWP / CO ₂ -Äquivalent (t) / CO ₂ -Äquivalent max. (t)		675/0,44/0,61	675/0,61/0,78	675/0,81/1,12	675/0,84/1,15	675/0,98/1,60
Kältemittelvorfüllung für (m)		7	7	7	7	7
Nachfüllmenge Kältemittel (g/m)		20	20	20	20	40
Kältetechnische Anschlüsse Ø (mm)	fl. s.	6 10	6 10	6 12	6 16	10 16
Elektrische Angaben						
Spannungsversorgung (V, Phase, Hz)		220–240, 1, 50	220–240, 1, 50	220–240, 1, 50	220–240, 1, 50	220–240, 1, 50
Betriebsstrom (A)		3,5	4,9	5,58	9,0	10,0
Empfohlener Leistungsquerschnitt – Zuleitung Außengerät (mm²)		3 x 1,5	3 x 1,5	3 x 2,5	3 x 2,5	3 x 2,5
Empfohlener Leistungsquerschnitt – Innengerät–Außengerät (mm²)		4 x 1,5	4 x 1,5	4 x 1,5	4 x 1,5	4 x 1,5
Empf. Sicherungsgröße (A)		10	10	20	20	20

Schalldruckpegel beim Innengerät gemessen mittig in 1,5 m Entfernung unterhalb des Gerätes bei 15 Pa statischer Pressung
Energieeffizienzklassen auf einer Skala von A+++ bis D





Übersicht Kombinationsmöglichkeiten

Multisplit-Inverter mit Innengeräten

Die Auswahl der passenden Innengeräte erfolgt nach den individuellen, räumlichen Gegebenheiten.

Danach wird ausgehend von der Anzahl der Innengeräte und der erforderlichen Leistung das passende Multisplit-Außengerät bestimmt.

Schritt 1: Auswahl Modelle Innengeräte für jeden Raum.

Wandgeräte



Truhengerät



Deckenkassetten



Kanaleinbaugerät



Deckenunterbaugerät



Schritt 2: Auswahl Außengerät entsprechend Anzahl Innengeräte und Leistungsbedarf gesamt.

Multisplit Außengeräte R410A

Für 2 bis 8 Innengeräte



Verteilerboxen



PAC-MK34BC

PAC-MK54BC

PAC-LV11M-J

PUMY-P112VKM/YKM
 PUMY-P125VKM/YKM
 PUMY-P140VKM/YKM
 PUMY-SP112VKM/YKM
 PUMY-SP125VKM/YKM
 PUMY-SP140VKM/YKM

Multisplit Außengeräte R32

Für 2 Innengeräte



MXZ-2F33VF3
 MXZ-2F42VF3
 MXZ-2F53VF3

Für 2 bis 3 Innengeräte



MXZ-3F54VF3
 MXZ-3F68VF3

Für 2 bis 4 Innengeräte



MXZ-4F72VF3
 MXZ-4F83VF

Für 2 bis 5 Innengeräte



MXZ-5F102VF

Für 2 bis 6 Innengeräte



MXZ-6F122VF

Die Leistungstabellen entnehmen Sie bitte den „MXZ Kombinationstabellen“.

R32: Anschließbare Leistungsklassen der Multisplit-Inverter

Außengerät		Invertergeregelte Modelle vom Typ „Wärmepumpe“ ⁴									
		MXZ-2F33VF3 ³	MXZ-2F42VF3 ³	MXZ-2F53VF3 ³	MXZ-3F54VF3 ³	MXZ-3F68VF3 ³	MXZ-4F72VF3 ³	MXZ-4F80VF3 ³	MXZ-4F83VF	MXZ-5F102VF	MXZ-6F122VF
Wandgeräte	MSZ-LN18VG2(W)(V)(R)(B)	•	•	•	•	•	•	•	•	•	•
	MSZ-LN25VG2(W)(V)(R)(B)	•	•	•	•	•	•	•	•	•	•
	MSZ-LN35VG2(W)(V)(R)(B)		•	•	•	•	•	•	•	•	•
	MSZ-LN50VG2(W)(V)(R)(B)				•	•	•	•	•	•	•
	MSZ-LN60VG2(W)(V)(R)(B)					•	•	•	•	•	•
	MSZ-EF18VGK(W)(B)(S)	•	•	•	•	•	•	•	•	•	•
	MSZ-EF25VGK(W)(B)(S)	•	•	•	•	•	•	•	•	•	•
	MSZ-EF35VGK(W)(B)(S)		•	•	•	•	•	•	•	•	•
	MSZ-EF42VGK(W)(B)(S)			•	•	•	•	•	•	•	•
	MSZ-EF50VGK(W)(B)(S)			•	•	•	•	•	•	•	•
	MSZ-AP15VGK	•	•	•	•	•	•	•	• ³	• ³	• ³
	MSZ-AP20VGK	•	•	•	•	•	•	•	• ³	• ³	• ³
	MSZ-AP25VGK	•	•	•	•	•	•	•	•	•	•
	MSZ-AP35VGK		•	•	•	•	•	•	•	•	•
	MSZ-AP42VGK			•	•	•	•	•	•	•	•
	MSZ-AP50VGK			•	•	•	•	•	•	•	•
	MSZ-AP60VGK					•	•	•	•	•	•
	MSZ-AP71VGK							•	•	•	•
	Truhengerät	MFZ-KT50VG				•	•	•	•	•	•
MFZ-KT25VG		•	•	•	•	•	•	•	•	•	•
MFZ-KT35VG			•	•	•	•	•	•	•	•	•
MFZ-KT60VG											
1-Wege-Deckenkassette	MLZ-KP25VF	•	•	•	•	•	•	•	•	•	•
	MLZ-KP35VF		•	•	•	•	•	•	•	•	•
	MLZ-KP50VF				•	•	•	•	•	•	•
4-Wege-Deckenkassette	SLZ-M15FA	•	•	•	•	•	•	• ³	• ³	• ³	•
	SLZ-M25FA	•	•	•	•	•	•	•	•	•	•
	SLZ-M35FA			•	•	•	•	•	•	•	•
	SLZ-M50FA				•	•	•	•	•	•	•
Kanaleinbaugerät	SEZ-M25DA ²	•	•	•	•	•	•	•	•	•	•
	SEZ-M35DA		•	•	•	•	•	•	•	•	•
	SEZ-M50DA				•	•	•	•	•	•	•
	SEZ-M60DA					•	•	•	•	•	•
Deckenunterbaugerät	PCA-M50KA				•	•	•	•			
	PCA-M60KA					•	•	•			
Kanaleinbaugerät	PEAD-M50JA				• ¹	• ¹	• ¹	• ¹			

1 Maximaler Gesamtstrom der Innengeräte: 3 A oder weniger.

2 SEZ-M25 kann nicht mit MXZ-2F/3F/4F verbunden werden, wenn die Gesamtleistung der verbundenen Innengeräte der Leistung der Außengeräte entspricht (Leistungsverhältnis ist 1).

3 Nicht auf den Betrieb mit einem einzelnen Innengerät und 1-zu-1-Rohrleitungen ausgelegt. Bitte installieren Sie mindestens zwei Innengeräte.

R32



MXZ-2F33-53VF3

MXZ-3F54/68VF3 / MXZ-4F72/80VF3

Multisplit-Inverter für 2-4 Innengeräte/Kühlen und Heizen



MXZ Multisplit-Inverter-Außengeräte, Kühlen/Heizen

Bezeichnung Außengeräte		MXZ-2F33VF3	MXZ-2F42VF3	MXZ-2F53VF3	MXZ-3F54VF3	MXZ-3F68VF3	MXZ-4F72VF3	MXZ-4F80VF3
Kühlen	Kälteleistung (kW)	3,3 (1,1-3,8)	4,2 (1,1-4,4)	5,3 (1,1-5,6)	5,4 (2,9-6,8)	6,8 (2,9-8,4)	7,2 (3,7-8,8)	8,0 (3,7-9,0)
	Leistungsaufnahme (kW)	0,8	0,98	1,4	1,32	1,84	1,85	2,25
	SEER	6,13	8,69	8,63	8,52	7,96	8,13	7,55
	Energieeffizienzklasse	A++	A+++	A+++	A+++	A++	A++	A++
	Einsatzbereich (°C)	-10~+46	-10~+46	-10~+46	-10~+46	-10~+46	-10~+46	-10~+46
Heizen	Heizleistung (kW)	4,0 (1,0-4,1)	4,5 (1,0-4,8)	6,4 (1,0-7,0)	7,0 (2,6-9,0)	8,6 (2,6-10,6)	8,6 (3,4-10,7)	8,8 (3,4-11,0)
	Leistungsaufnahme (kW)	0,91	0,88	1,56	1,40	1,91	1,87	2,0
	SCOP	4,16	4,60	4,60	4,61	4,12	4,07	4,07
	Energieeffizienzklasse	A+	A++	A++	A++	A+	A+	A+
	Einsatzbereich (°C)	-15~+24	-15~+24	-15~+24	-15~+24	-15~+24	-15~+24	-15~+24

Bezeichnung Außengeräte		MXZ-2F33VF3	MXZ-2F42VF3	MXZ-2F53VF3	MXZ-3F54VF3	MXZ-3F68VF3	MXZ-4F72VF3	MXZ-4F80VF3
Luftvolumenstrom (m³/h)		1974	1662	1974	2526	2526	2526	2562
Schalldruckpegel Kühlen/Heizen (dB(A))		49/50	44/50	46/51	46/50	48/53	48/54	50/55
Abmessungen (mm)		B/T/H	800/285/550	800/285/550	840/330/710	840/330/710	840/330/710	840/330/710
Gewicht (kg)		33	37	37	58	58	59	59
Anschließbare Innengeräte (Anzahl)		2	2	2	2-3	2-3	2-4	2-4
Kältetechnische Angaben								
Gesamtleitungslänge (m)*		20/15**	30/20**	30/20**	50/25**	60/25**	60/25**	60/25**
Max. Höhendifferenz (m)		10	15/10*	15/10*	15/10*	15/10*	15/10*	15/10*
Kältemitteltyp/-menge (kg)/max. Menge (kg)		R32/0,80/0,80	R32/1,0/1,0	R32/1,0/1,0	R32/2,4/2,4	R32/2,4/2,4	R32/2,4/2,4	R32/2,4/2,4
GWP/CO ₂ -Äquivalent (t)/CO ₂ -Äquivalent max. (t)		675/0,54/0,54	675/0,675/0,675	675/0,675/0,675	675/1,62/1,62	675/1,62/1,62	675/1,62/1,62	675/1,62/1,62
Kältemittelvorfüllung für (m)		20	30	30	50	60	60	60
Nachfüllmenge Kältemittel (kg)		-	-	-	-	-	-	-
Kältetechnische Anschlüsse Ø (mm)		fl. s.	2 x 6 2 x 10	2 x 6 2 x 10	3 x 6 3 x 10	3 x 6 3 x 10	4 x 6 1 x 12/3 x 10	4 x 6 1 x 12/3 x 10
Elektrische Angaben								
Spannungsversorgung (V, Phase, Hz)		220-240, 1, 50	220-240, 1, 50	220-240, 1, 50	220-240, 1, 50	220-240, 1, 50	220-240, 1, 50	220-240, 1, 50
Betriebsstrom Kühlen/Heizen (A)		4,3/4,6	4,9/4,4	6,5/7,5	6,0/6,4	8,4/8,8	8,5/8,6	10,3/9,2
Empfohlener Leistungsquerschnitt - Zuleitung Außengerät (mm²)		3 x 1,5	3 x 2,5	3 x 2,5	3 x 2,5	3 x 2,5	3 x 2,5	3 x 2,5
Empfohlener Leistungsquerschnitt - Innengerät-Außengerät (mm²)		4 x 1,5	4 x 1,5	4 x 1,5	4 x 1,5	4 x 1,5	4 x 1,5	4 x 1,5
Max. Betriebsstrom (A)		10,0	12,2	12,2	18,0	18,0	18,0	18,0
Empf. Sicherungsgröße (A)		16	16	16	25	25	25	25

* 15 m, wenn das Außengerät unterhalb steht; 10 m, wenn das Außengerät oberhalb der Innengeräte steht

Energieeffizienzklassen auf einer Skala von A+++ bis D

** pro angeschlossenem Innengerät

► Die Multi-Split-Systeme der MXZ-Serie arbeiten entweder im Kühl- oder Heizbetrieb.



MXZ-4F83VF

MXZ-5F102VF

MXZ-6F122VF

Multisplit-Inverter für 2–6 Innengeräte / Kühlen und Heizen



MXZ Multisplit-Inverter-Außengeräte, Kühlen/Heizen

Bezeichnung Außengeräte		MXZ-4F83VF	MXZ-5F102VF	MXZ-6F122VF
Kühlen	Kälteleistung (kW)	8,3 (3,7–9,2)	10,2 (3,9–11,0)	12,2 (3,5–13,5)
	Leistungsaufnahme (kW)	1,97	2,8	3,66
	SEER	8,51	8,21	7,65
	Energieeffizienzklasse	A+++	A++	–
	Einsatzbereich (°C)	–10~+46	–10~+46	–10~+46
Heizen	Heizleistung (kW)	9,0 (3,4–11,6)	10,5 (4,1–14,0)	14,0 (3,5–16,5)
	Leistungsaufnahme (kW)	2,00	2,28	3,31
	SCOP	4,72	4,56	4,65
	Energieeffizienzklasse	A++	A++	–
	Einsatzbereich (°C)	–15~+24	–15~+24	–15~+24

Bezeichnung Außengeräte		MXZ-4F83VF	MXZ-5F102VF	MXZ-6F122VF
Luftvolumenstrom (m ³ /h)		2526	3396	4194
Schalldruckpegel Kühlen/Heizen (dB(A))		49/50	53/55	55/57
Abmessungen (mm)	B / T / H	950/330/796	950/330/796	950/330/1.048
Gewicht (kg)		62	62	87
Anschließbare Innengeräte (Anzahl)		1–4**	1–5**	1–6**
Kältetechnische Angaben				
Gesamtleitungslänge (m)		70/25*	80/25*	80/25*
Max. Höhendifferenz (m)		15	15	15
Kältemitteltyp /-menge (kg) / max. Menge (kg)		R32/2,4/2,4	R32/2,4/2,4	R32/2,4/2,4
GWP / CO ₂ -Äquivalent (t) / CO ₂ -Äquivalent max. (t)		675/1,62/1,62	675/1,62/1,62	675/1,62/1,62
Kältemittelvorfüllung für (m)		70	80	80
Nachfüllmenge Kältemittel (g/m)		–	–	–
Kältetechnische Anschlüsse Ø (mm)	fl. s.	4 x 6 1 x 12/3 x 10	5 x 6 1 x 12/4 x 10	6 x 6 1 x 12/5 x 10
Elektrische Angaben				
Spannungsversorgung (V, Phase, Hz)		220–240, 1, 50	220–240, 1, 50	220–240, 1, 50
Betriebsstrom Kühlen/Heizen (A)		8,7/8,8	12,3/10	16,1/14,5
Empfohlener Leistungsquerschnitt – Zuleitung Außengerät (mm ²)		3 x 2,5	3 x 2,5	3 x 4
Empfohlener Leistungsquerschnitt – Innengerät – Außengerät (mm ²)		4 x 1,5	4 x 1,5	4 x 1,5
Max. Betriebsstrom (A)		21,4	21,4	29,8
Empf. Sicherungsgröße (A)		25	25	32

* pro angeschlossenem Innengerät

** 1-Port Verbindung nur möglich mit Baugrößen >25

Energieeffizienzklassen auf einer Skala von A+++ bis D
MXZ-4F83VF nur mit eingeschränkter Lagerverfügbarkeit lieferbar

► Die Multi-Split-Systeme der MXZ-Serie arbeiten entweder im Kühl- oder Heizbetrieb.



PUMY-P112-140VKM/YKM

Multisplit-Inverter für 2-8 Innengeräte/Kühlen und Heizen



PUMY Multisplit-Inverter-Außengeräte, Kühlen/Heizen

Bezeichnung Außengeräte		PUMY-P112VKM	PUMY-P112YKM	PUMY-P125VKM	PUMY-P125YKM	PUMY-P140VKM	PUMY-P140YKM
Kühlen	Kälteleistung (kW)	12,5	12,5	14,0	14,0	15,5	15,5
	Leistungsaufnahme (kW)	2,79	2,79	3,46	3,46	4,52	4,52
	EER/SEER	4,48/6,55	4,48/6,55	4,05/6,6	4,05/6,6	3,43/6,25	3,43/6,25
Heizen	Heizleistung (kW)	14,0	14,0	16,0	16,0	18,0	18,0
	Leistungsaufnahme (kW)	3,04	3,04	3,74	3,74	4,47	4,47
	COP/SCOP	4,61/4,64	4,61/4,64	4,28/4,63	4,28/4,63	4,03/4,42	4,03/4,42

Bezeichnung Außengeräte		PUMY-P112VKM	PUMY-P112YKM	PUMY-P125VKM	PUMY-P125YKM	PUMY-P140VKM	PUMY-P140YKM
Luftvolumenstrom (m³/h)		6600	6600	6600	6600	6600	6600
Schalldruckpegel Kühlen/Heizen (dB(A))		49/51	49/51	50/52	50/52	51/53	51/53
Abmessungen (mm) B/T/H		1.050/330+30/1.338	1.050/330+30/1.338	1.050/330+30/1.338	1.050/330+30/1.338	1.050/330+30/1.338	1.050/330+30/1.338
Gewicht (kg)		123	125	123	125	123	125
Kältetechnische Angaben							
Max. Leitungslänge mit Anschlussbox (m)		150	150	150	150	150	150
Max. Leitungslänge Verteiler/Innengeräte (m)		95	95	95	95	95	95
Max. Höhendifferenz Innengeräte/Verteiler (m)		15/12	15/12	15/12	15/12	15/12	15/12
Kältemitteltyp/-menge (kg)/max. Menge (kg)		R410A/4,80/18,60	R410A/4,80/18,60	R410A/4,80/18,60	R410A/4,80/18,60	R410A/4,80/18,60	R410A/4,80/18,60
GWP/CO ₂ -Äquivalent (t)/CO ₂ -Äquivalent max. (t)		2088/10,02/38,83	2088/10,02/38,83	2088/10,02/38,83	2088/10,02/38,83	2088/10,02/38,83	2088/10,02/38,83
Kältetechnische Anschlüsse Ø (mm)	fl.	10	10	10	10	10	10
	s.	16	16	16	16	16	16
Kältetechn. Anschlüsse zu den Innengeräten mit Anschlussbox Ø (mm)	fl.	3 x 6-5 x 6	3 x 6-5 x 6	3 x 6-5 x 6	3 x 6-5 x 6	3 x 6-5 x 6	3 x 6-5 x 6
	s.	3 x 10-4 x 10 + 1 x 12	3 x 10-4 x 10 + 1 x 12	3 x 10-4 x 10 + 1 x 12	3 x 10-4 x 10 + 1 x 12	3 x 10-4 x 10 + 1 x 12	3 x 10-4 x 10 + 1 x 12
Elektrische Angaben							
Spannungsversorgung (V, Phase, Hz)		220-240, 1, 50	380-415, 3+N, 50	220-240, 1, 50	380-415, 3+N, 50	220-240, 1, 50	380-415, 3+N, 50
Betriebsstrom Kühlen/Heizen (A)		12,87/14,03	4,46/4,86	15,97/17,26	5,53/5,98	20,86/20,63	7,23/7,15
Empf. Sicherungsgröße (A)		32	16	32	16	32	16
Anschließbare Innengeräte (Anzahl/Typ)		2-8/15-100	2-8/15-100	2-8/15-100	2-8/15-100	2-8/15-100	2-8/15-100

- Die Multi-Split-Systeme der PUMY-Serie arbeiten entweder im Kühl- oder Heizbetrieb. Es müssen mindestens 2 Innengeräte angeschlossen werden.
- Benötigte Anschlussboxen PAC-MK34/54, siehe Seite 50.



PUMY-SP112-140VKM/YKM

Multisplit-Inverter für 2-8 Innengeräte/Kühlen und Heizen



Low-temperature Cooling Low-temperature Heating Auto Restart Pre-charged

PUMY Multisplit-Inverter-Außengeräte, Kühlen/Heizen

Bezeichnung Außengeräte		PUMY-SP112VKM	PUMY-SP112YKM	PUMY-SP125VKM	PUMY-SP125YKM	PUMY-SP140VKM	PUMY-SP140YKM
Kühlen	Kälteleistung (kW)	12,5	12,5	14,0	14,0	15,5	15,5
	Leistungsaufnahme (kW)	3,10	3,10	3,84	3,84	4,70	4,70
	EER/SEER	4,03/6,61	4,03/6,61	3,65/6,6	3,65/6,6	3,30/6,38	3,30/6,38
Heizen	Heizleistung (kW)	14,0	14,0	16,0	16,0	16,5	16,5
	Leistungsaufnahme (kW)	3,17	3,17	3,90	3,90	4,02	4,02
	COP/SCOP	4,42/3,98	4,42/3,98	4,10/3,93	4,10/3,93	4,10/3,90	4,10/3,90

Bezeichnung Außengeräte		PUMY-SP112VKM	PUMY-SP112YKM	PUMY-SP125VKM	PUMY-SP125YKM	PUMY-SP140VKM	PUMY-SP140YKM
Luftvolumenstrom (m³/h)		4620	4620	4860	4820	4860	4820
Schalldruckpegel Kühlen/Heizen (dB(A))		52/54	52/54	53/56	53/56	54/56	54/56
Abmessungen (mm) B/T/H		1.050/330+40/981	1.050/330+40/981	1.050/330+40/981	1.050/330+40/981	1.050/330+40/981	1.050/330+40/981
Gewicht (kg)		93	94	93	94	93	94
Kältetechnische Angaben							
Max. Leitungslänge mit Anschlussbox (m)		120	120	120	120	120	120
Max. Leitungslänge Verteiler / Innengeräte (m)		95	95	95	95	95	95
Max. Höhendifferenz Innengeräte / Verteiler (m)		15/12	15/12	15/12	15/12	15/12	15/12
Kältemitteltyp /-menge (kg) / max. Menge (kg)		R410A/3,5/12,5	R410A/3,5/12,5	R410A/3,5/12,5	R410A/3,5/12,5	R410A/3,5/12,5	R410A/3,5/12,5
GWP/CO ₂ -Äquivalent (t) / CO ₂ -Äquivalent max. (t)		2088/7,31/26,1	2088/7,31/26,1	2088/7,31/26,1	2088/7,31/26,1	2088/7,31/26,1	2088/7,31/26,1
Kältetechnische Anschlüsse Ø (mm)	fl.	10	10	10	10	10	10
	s.	16	16	16	16	16	16
Kältetechn. Anschlüsse zu den Innengeräten mit Anschlussbox Ø (mm)	fl.	3 x 6-5 x 6	3 x 6-5 x 6	3 x 6-5 x 6	3 x 6-5 x 6	3 x 6-5 x 6	3 x 6-5 x 6
	s.	3 x 10-4 x 10 + 1 x 12	3 x 10-4 x 10 + 1 x 12	3 x 10-4 x 10 + 1 x 12	3 x 10-4 x 10 + 1 x 12	3 x 10-4 x 10 + 1 x 12	3 x 10-4 x 10 + 1 x 12
Elektrische Angaben							
Spannungsversorgung (V, Phase, Hz)		220-240, 1, 50	380-415, 3+N, 50	220-240, 1, 50	380-415, 3+N, 50	220-240, 1, 50	380-415, 3+N, 50
Betriebsstrom Kühlen/Heizen (A)		12,87/14,03	4,46/4,86	15,97/17,26	5,53/5,98	20,86/20,63	7,23/7,15
Empf. Sicherungsgröße (A)		32	16	32	16	32	16
Anschließbare Innengeräte (Anzahl / Typ)		2-8/15-100	2-8/15-100	2-8/15-100	2-8/15-100	2-8/15-100	2-8/15-100

- Die Multi-Split-Systeme der PUMY-Serie arbeiten entweder im Kühl- oder Heizbetrieb. Es müssen mindestens 2 Innengeräte angeschlossen werden.
- Benötigte Anschlussboxen PAC-MK34/54, siehe Seite 50.



PAC-LV11M-J

PAC-MK54BC

PAC-MK34BC

Multi Split Anschlussboxen für City Multi Außengeräte

Vorteile

- Es kann ein handelsübliches T-Stück zur Verbindung beider Anschlussboxen verwendet werden.

LEV-Kit PAC-LV11M-J / PAC-MK34BC / PAC-MK54BC

Die Anschlusskits ermöglichen die Anbindung von Innengeräten der M-Serie und Mr. Slim-Serie an City Multi VRF-Anlagen. Der Vorteil für den Anwender besteht in einer deutlich vergrößerten Auswahl an möglichen Innengeräten. Neben dem elektronischen Expansionsventil enthält das LEV-Kit eine Steuerplatine und ein Adressboard für die genaue Adressierung jedes eingesetzten Innengerätes. Die Montage des LEV-

Anschlussboxen für Außengeräte PUMY

Bezeichnung Anschlussboxen	PAC-MK34BC	PAC-MK54BC	PAC-LV11M-J
Abmessungen (mm)	Breite	450	180
	Tiefe	280	210
	Höhe	170	140
Gewicht (kg)	6,7	7,4	1,3
Spannungsversorgung (V, Phase, Hz)	220–240, 1, 50	220–240, 1, 50	220–240, 1, 50
Anschließbare Innengeräte (Anzahl)	1–3	1–5	1
Anschließbare Innengeräte (Leistung)	15–100*	15–100*	15–50

* je Innengerät

Kits kann am Innengerät selbst oder in bis zu 15 m Entfernung z. B. außerhalb des zu klimatisierenden Raumes in einer Zwischendecke erfolgen. Die Anschlusskits benötigen eine Spannungsversorgung (230 V, 50 Hz, 1 Phase) und versorgen auch das angeschlossene Innengerät mit Spannung. Das Gehäuse ist dampfdiffusionsdicht isoliert und benötigt keinen Kondensatablauf.

Kompatibilitätstabellen

Via PAC-LV11M-J an PUMY-P

Gerät	Typ	Leistungsindex der Inneneinheit								
		15	18	20	25	35	42	50	60	71
Wandgeräte	MSZ-LN-VG2				•	•		•		
Wandgeräte	MSZ-AP-VGK	•		•	•	•	•	•		
Wandgeräte	MSZ-EF-VGK		•		•	•	•	•		
Truhengeräte	MFZ-KT-VG				•	•		•		

Via PAC-LV11M-J an PUMY-SP

Gerät	Typ	Leistungsindex der Inneneinheit								
		15	18	20	25	35	42	50	60	71
Wandgeräte	MSZ-LN-VG2				•	•		•		
Wandgeräte	MSZ-AP-VGK	•		•	•	•	•	•		
Wandgeräte	MSZ-EF-VGK		•		•	•	•	•		
Truhengeräte	MFZ-KT-VG				•	•		•		

Über PAC-LV11M-J an PUHY-P/-EP**YNW, PURY-P/PURY-EP**YNW, PQHY-P**YLMA, PQRYP**YLMA

Gerät	Typ	Leistungsindex der Inneneinheit								
		15	18	20	25	35	42	50	60	71
Wandgeräte	MSZ-LN-VG2				•	•		•		
Wandgeräte	MSZ-AP-VGK	•		•	•	•	•	•		

Über PAC-MK34/54BC an PUMY-P

Gerät	Typ	Leistungsindex der Inneneinheit								
		15	18	20	25	35	42	50	60	71
Wandgeräte	MSZ-LN-VG2				•	•		•		
Wandgeräte	MSZ-AP-VGK	•		•	•	•	•	•		
Wandgeräte	MSZ-EF-VGK		•		•	•	•	•		
Truhengeräte	MFZ-KT-VG				•	•		•		
1-Wege-Deckenkassetten	MLZ-KP-VF				•	•		•		
Kanaleinbaugeräte	SEZ-M-DA				•	•		•	•	•
4-Wege-Deckenkassetten	SLZ-M-FA	•			•	•		•		

Über PAC-MK34/54BC an PUMY-SP

Gerät	Typ	Leistungsindex der Inneneinheit								
		15	18	20	25	35	42	50	60	71
Wandgeräte	MSZ-LN-VG2				•	•		•		
Wandgeräte	MSZ-AP-VGK	•		•	•	•	•	•		
Wandgeräte	MSZ-EF-VGK		•		•	•	•	•		
Truhengeräte	MFZ-KT-VG				•	•		•		
1-Wege-Deckenkassetten	MLZ-KP-VF				•	•		•		
Kanaleinbaugeräte	SEZ-M-DA				•	•		•	•	•
4-Wege-Deckenkassetten	SLZ-M-FA	•			•	•		•		

Kältemittelnachfüllmengen Außengeräte

Kältemittelfüllmengen mit R32

- Die Singlesplit-Außengeräte sind für eine Leitungslänge von 7-15 m (einfache Weglänge) vorgefüllt.
- Die Multisplit-Außengeräte haben eine Kältemittelvorfüllung für bis zu 20 m bzw. 60 m.
- Für größere Leitungslängen werden Kältemittelmengen gemäß nachstehender Tabelle benötigt.

Singlesplit R32

Außengeräte	Kältemittelfüllmenge (ein Weg) in kg						
	7 m	10 m	15 m	20 m	25 m	30 m	
MUZ-LN25VG2	–	0,80*	0,90	1,00	–	–	
MUZ-LN35VG2	–	0,85*	0,95	1,05	–	–	
MUZ-LN50VG2	–	–	1,25*	1,35	–	–	
MUZ-LN60VG	1,45*	1,51	1,61	1,71	1,81	1,91	
MUZ-AP20VG	0,55*	0,61	0,71	0,81	–	–	
MUZ-AP25/35VG	0,55*	0,61	0,71	0,81	–	–	
MUZ-AP42VG	0,70*	0,76	0,86	0,96	–	–	
MUZ-AP50VG	1,00*	1,06	1,16	1,26	–	–	
MUZ-AP60VG	–	–	1,05*	1,15	1,25	1,35	
MUZ-AP71VG	–	–	1,50*	1,60	1,70	1,80	
MUZ-EF25VG	0,80*	0,89	1,04	1,19	–	–	
MUZ-EF35VG	1,15*	1,24	1,39	1,54	–	–	
MUZ-EF42VG	1,15*	1,24	1,39	1,54	–	–	
MUZ-EF50VG	1,45*	1,51	1,61	1,71	1,81	1,91	
SUZ-M25VA	0,65*	0,71	0,81	0,91	–	–	
SUZ-M35VA	0,90*	0,96	1,16	1,16	1,16	–	
SUZ-M50VA	1,20*	1,26	1,36	1,46	1,56	1,66	
SUZ-M60VA	1,25*	1,31	1,41	1,61	1,71	1,71	
SUZ-M71VA	1,45*	1,57	1,77	1,97	2,17	2,37	

* Kältemittelvorfüllung

PUMY-P112/125/140VKM/YKM / PUMY-SP112/125/140VKM/YKM

Vorfüllung der Außengeräte

Die Außengeräte sind ab Werk mit den in der nachfolgenden Tabelle aufgeführten Kältemittelmengen vorgefüllt. Da bei diesen Mengen die Leitungslängen und die Anzahl der Innengeräte nicht berücksichtigt sind, muss das Kältemittel bei Erstellen der Anlage entsprechend ergänzt werden.

Zusätzliche Füllmenge F	=	<table border="1"> <tr> <th>Summe aller Leitungen Ø 6,0 mm (in m) x 19g/m</th> <th>+</th> <th>Summe aller Leitungen Ø 10,0 mm (in m) x 50g/m</th> <th>+</th> <th>Gesamtkälteleistung der angeschlossenen Innengeräte</th> <th>Zuschlag für die Innengeräte</th> </tr> <tr> <td></td> <td></td> <td></td> <td></td> <td>bis 8,0 kW</td> <td>1,5 kg</td> </tr> <tr> <td></td> <td></td> <td></td> <td></td> <td>8,1 bis 16,0 kW</td> <td>2,5 kg</td> </tr> <tr> <td></td> <td></td> <td></td> <td></td> <td>ab 16,1 kW</td> <td>3,0 kg</td> </tr> </table>	Summe aller Leitungen Ø 6,0 mm (in m) x 19g/m	+	Summe aller Leitungen Ø 10,0 mm (in m) x 50g/m	+	Gesamtkälteleistung der angeschlossenen Innengeräte	Zuschlag für die Innengeräte					bis 8,0 kW	1,5 kg					8,1 bis 16,0 kW	2,5 kg					ab 16,1 kW	3,0 kg	
			Summe aller Leitungen Ø 6,0 mm (in m) x 19g/m	+	Summe aller Leitungen Ø 10,0 mm (in m) x 50g/m	+	Gesamtkälteleistung der angeschlossenen Innengeräte	Zuschlag für die Innengeräte																			
							bis 8,0 kW	1,5 kg																			
							8,1 bis 16,0 kW	2,5 kg																			
				ab 16,1 kW	3,0 kg																						

Außengeräte	Füllmenge ab Werk
PUMY-P112	4,8 kg
PUMY-P125	4,8 kg
PUMY-P140	4,8 kg
PUMY-SP112	3,5 kg
PUMY-SP125	3,5 kg
PUMY-SP140	3,5 kg



PAR-CT01MAA

PAR-40MAA

ME-AC/KNX1 / ME-AC/MBS1

MAC-334IF-E

MAC-397IF-E

Optionale Schnittstellen

Die neue Generation der M-Serie-Inverter wird mit der neuen A-Steuerung ausgeliefert. Die A-Steuerung hat den Vorteil, dass eine erweiterte Kommunikation zwischen Innen- und Außengerät stattfindet. Somit können auch Fehlermeldungen des Innengerätes am Außengerät und umgekehrt angezeigt werden. Darüber hinaus können die Innengeräte mit optionalen Interfaces ausgerüstet werden. Dabei stehen drei Interfaces (Schnittstellen) zur Verfügung:

1. MAC-334IF-E Interface zur Integration der M-Serie-Inverter-Innengeräte in ein City Multi Bussystem (M-Net)

Die Bedienung und Überwachung der M-Serie-Geräte kann durch diese optionale Schnittstelle auch über den City Multi M-Net-Datenbus und dessen Systemsteuerungen erfolgen. Sollen die M-Serie-Geräte mit Hilfe einer City Multi Steuerung bedient werden, ohne dabei in ein City Multi-Bussystem eingebunden zu werden, so ist dies auch möglich. Hierzu wird dann ein zusätzliches Netzteil für die Spannungsversorgung (PAC-SC-51KUA) benötigt.

Folgende externe Ansteuerungen sind möglich:

- Anschluss einer Kabelfernbedienung

2. MAC-397IF-E Interface zur Anbindung der M-Serie-Inverter-Innengeräte

Folgende externe Ansteuerungen sind möglich:

- Fern-Ein/Aus-Steuerung
- Ausgabe einer Betriebsmeldung oder Ausgabe einer Störmeldung (nur eine Ausgabe ist möglich)
- Sperrfunktion der Ein/Aus-Funktion an der lokalen Fernbedienung
- Änderung der Betriebsart Kühlen/Heizen
- Änderung der Solltemperatur

3. ME-AC/KNX1, ME-AC/MBS1 oder ME-AC-BAC-1 Interface zur Integration der M-Serie-Inverter-Innengeräte in eine auf KNX (TP), Modbus oder BACnet basierende Gebäudesystemtechnik

Die Steuerung der M-Serie-Inverter kann durch diese optionale Schnittstelle auch direkt über KNX (TP), Modbus oder BACnet erfolgen. Da die Spannungsversorgung des Interface durch das M-Serie-Innengerät erfolgt, ist eine externe Spannungsquelle nicht erforderlich.

Folgende Funktionen werden durch die Schnittstellen unterstützt:

- Fern-Ein/Aus-Funktion
- Modusvorwahl Heizen/Kühlen/Ventilieren
- Solltemperatur setzen
- Lüfterstufenvorwahl

Je nach Art des bauseitig vorhandenen KNX (TP), Modbus oder BACnet Systems ist es möglich, dass einige Funktionen nicht oder nur eingeschränkt zur Verfügung stehen.

Übersicht Steuerungssysteme Inverter

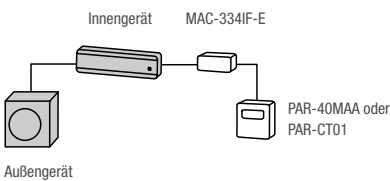
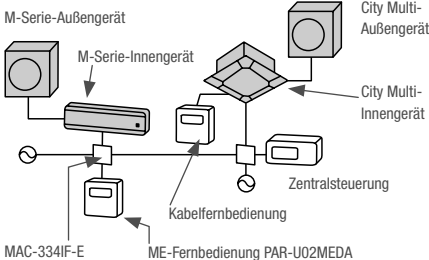
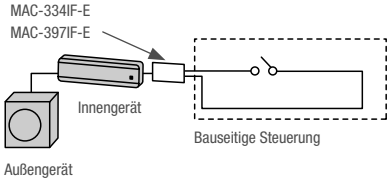
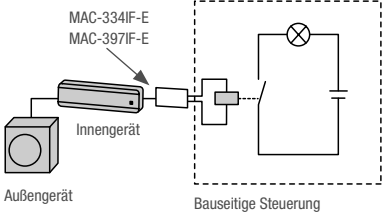
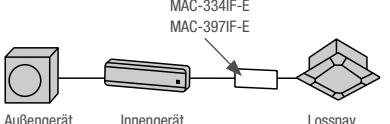
System	Systembeispiel	Verbindung	Funktionen	Benötigtes Zubehör
Kabelfernbedienung Bedienung des Klimagerätes über Kabelfernbedienung mit integriertem Wochentimer.		Über ein Interface kann eine Kabelfernbedienung angeschlossen werden.	<ul style="list-style-type: none"> • Moduswechsel • Einstellung Solltemperatur • Einstellung Lüfterstufen • Ausblasrichtung • Wochentimerbetrieb 	MAC-334IF-E Interface PAR-40MAA oder PAR-CT01 Deluxe Kabelfernbedienung
Zentralfernbedienung M-Net Das Klimagerät kann in M-Net eingebunden und mit City Multi-Steuereinheiten bedient werden.		M-Net-Einbindung über Interface	<ul style="list-style-type: none"> • Individuelles Ein-/Ausschalten sowie zentrales Ausschalten möglich. • Modus, Lüfterstufe, Temperatur, Luftfrichtung und Timer können individuell gesteuert werden. 	MAC-334IF-E M-NET-Interface Zentralsteuerung City Multi
Fern-Ein/Aus-Steuerung über externen bauseitigen Kontakt (kombinierbar mit Betriebsmeldung).		Das Interface wird an das Klimagerät angeschlossen und der externe Kontakt am Interface aufgelegt.	<ul style="list-style-type: none"> • Fern-Ein/Aus-Schaltung 	MAC-397IF-E oder MAC-334IF-E Interface Potentialfreier Kontakt (bauseitig zu stellen)
Betriebs-/Störmeldung Status des Klimageräts kann angezeigt werden (kombinierbar mit Fern-Ein/Aus-Steuerung).		Das Interface wird an die Inneneinheit angeschlossen und stellt ein 12 V-Signal zur Verfügung, das extern verarbeitet werden kann.	<ul style="list-style-type: none"> • MAC-397IF-E zur externen Anzeige des Betriebs (Ein/Aus) oder Störung des Klimageräts (eine der beiden Funktionen kann nur gewählt werden). • MAC-334IF-E zur externen Anzeige des Betriebs (Ein/Aus) und Störung des Klimageräts (beide Funktionen können gewählt werden). 	MAC-397IF-E Interface Bauteile zur Anzeige des Betriebsstatus (bauseitig zu stellen, z. B. Relais 12 V DC, Meldeleuchte)
Ansteuerung eines Lossnay-Lüftungsgerätes		Über das Interface kann ein Lossnay-Gerät an die Inneneinheit angeschlossen werden.	<ul style="list-style-type: none"> • Beim Einschalten des Klimagerätes wird das Lossnay gestartet. 	MAC-397IF-E oder MAC-334IF-E Interface Kabelverbindung zum Lossnay (bauseitig zu stellen)

Weitere Informationen erhalten Sie in den Mitsubishi Electric Handbüchern.

Übersicht Zubehör

Innengeräte	Filter			Allgemeines Zubehör								Steuerungszubehör				Kabelfernbedienung			Funkfernbedienung und Infrarot-Empfänger				
	Plasma Geruchsfilter (10 Stück)	Silber-Ionen Luftreinigungsfilter (10 Stück)	Plasma-Quad-Connect	3D i-see Sensor	Tauwasserpumpe	M-Net Interface bei MXZ/SUZ	Interface zur Gruppenbildung bei SUZ/MXZ	MELCloud Wifi Adapter	Externer Temperaturfühler	Fern Ein/Aus Adapter	Adapter zur Fernüberwachung	Adapter zur Fernüberwachung (12V Signalausgang)	Deluxe	Kompakt	Touch	Set (Sender + Empfänger)	Sender Standard	Sender Deluxe	Empfänger	Fernbedienungshalter*			
	MAC-3010FT-E	MAC-**	MAC-100FT-E	PAC-SF1ME-E	PAC-KE07DM-E	MAC-334IF-E	MAC-397IF-E	MAC-567IF-E	PAC-SE41TS-E	PAC-SE55RA-E	PAC-SF40RM-E	PAC-SA88HA-E	PAR-40MAA	PAC-YT-52CRA	PAR-CT01	PAR-SL94B-E	PAR-SL97A-E	PAR-SL100A-E	PAR-**	MAC-**			
Wandgeräte																							
MSZ-LN18VG2(W)(V)(B)(R)	•		2390FT-E	•			•	•	integriert				• ¹	• ¹	• ¹					1300RC/286RH			
MSZ-LN25VG2(W)(V)(B)(R)	•		2390FT-E	•			•	•	integriert				• ¹	• ¹	• ¹					1300RC/286RH			
MSZ-LN35VG2(W)(V)(B)(R)	•		2390FT-E	•			•	•	integriert				• ¹	• ¹	• ¹					1300RC/286RH			
MSZ-LN50VG2(W)(V)(B)(R)	•		2390FT-E	•			•	•	integriert				• ¹	• ¹	• ¹					1300RC/286RH			
MSZ-LN60VG2(W)(V)(B)(R)	•		2390FT-E	•			•	•	integriert				• ¹	• ¹	• ¹					1300RC/286RH			
MSZ-AP15VGK				•			•	•	integriert				• ¹	• ¹	• ¹					1300RC			
MSZ-AP20VGK				•			•	•	integriert				• ¹	• ¹	• ¹					1300RC			
MSZ-AP25VGK		2370-FT-E		•			•	•	integriert				• ¹	• ¹	• ¹					1300RC			
MSZ-AP35VGK		2370-FT-E		•			•	•	integriert				• ¹	• ¹	• ¹					1300RC			
MSZ-AP42VGK		2370-FT-E		•			•	•	integriert				• ¹	• ¹	• ¹					1300RC			
MSZ-AP50VGK		2370-FT-E		•			•	•	integriert				• ¹	• ¹	• ¹					1300RC			
MSZ-AP60VGK		2360FT-E		•			•	•	integriert				• ¹	• ¹	• ¹					1300RC			
MSZ-AP71VGK		2360FT-E		•			•	•	integriert				• ¹	• ¹	• ¹					1300RC			
MSZ-EF18VGK (W)(B)(S)		2370FT-E		•			•	•	integriert				• ¹	• ¹	• ¹					1300RC			
MSZ-EF25VGK (W)(B)(S)		2370FT-E		•			•	•	integriert				• ¹	• ¹	• ¹					1300RC			
MSZ-EF35VGK (W)(B)(S)		2370FT-E		•			•	•	integriert				• ¹	• ¹	• ¹					1300RC			
MSZ-EF42VGK (W)(B)(S)		2370FT-E		•			•	•	integriert				• ¹	• ¹	• ¹					1300RC			
MSZ-EF50VGK (W)(B)(S)		2370FT-E		•			•	•	integriert				• ¹	• ¹	• ¹					1300RC			
Truhengeräte																							
MFZ-KT25VG		2370-FT-E					•	•	•				• ¹	• ¹	• ¹								
MFZ-KT35VG		2370-FT-E					•	•	•				• ¹	• ¹	• ¹								
MFZ-KT50VG		2370-FT-E					•	•	•				• ¹	• ¹	• ¹								
MFZ-KT60VG		2370-FT-E					•	•	•				• ¹	• ¹	• ¹								
1-Wege Deckenkassette																							
MLZ-KP25VF		2370-FT-E					•	•	•				• ¹	• ¹	• ¹								
MLZ-KP35VF		2370-FT-E					•	•	•				• ¹	• ¹	• ¹								
MLZ-KP50VF		2370-FT-E					•	•	•				• ¹	• ¹	• ¹								
4-Wege Deckenkassette																							
SLZ-M15FA				•			•	•	•	•	•	•	• ²	•	•	•	•	•	•	• ³	SF9FA		
SLZ-M25FA				•			•	•	•	•	•	•	• ²	•	•	•	•	•	•	• ³	SF9FA		
SLZ-M35FA				•			•	•	•	•	•	•	• ²	•	•	•	•	•	•	• ³	SF9FA		
SLZ-M50FA				•			•	•	•	•	•	•	• ²	•	•	•	•	•	•	• ³	SF9FA		
SLZ-M60FA				•			•	•	•	•	•	•	• ²	•	•	•	•	•	•	• ³	SF9FA		
Kanaleinbaugeräte																							
SEZ-M25DA			• ⁶	•	•	•	•	•	•	•	•	•	• ²	•	•	•	•	•	•	•	SA9CA-E		
SEZ-M35DA			• ⁶	•	•	•	•	•	•	•	•	•	• ²	•	•	•	•	•	•	•	SA9CA-E		
SEZ-M50DA			• ⁶	•	•	•	•	•	•	•	•	•	• ²	•	•	•	•	•	•	•	SA9CA-E		
SEZ-M60DA			• ⁶	•	•	•	•	•	•	•	•	•	• ²	•	•	•	•	•	•	•	SA9CA-E		
SEZ-M71DA			• ⁶	•	•	•	•	•	•	•	•	•	• ²	•	•	•	•	•	•	•	SA9CA-E		

¹ MAC334IF-E erforderlich
² Kann nicht mit der Infrarotfernbedienung verwendet werden
³ Gruppenkontrolle kann nicht benutzt werden
⁴ MAC1300RC im 15er Pack; MAC-286RH im 10er Pack
⁵ 1300RC wird nur für MSZ-LN**(W) benötigt
⁶ Zusätzliches Montage Kit erforderlich. Bitte Anfragen

Außengeräte	Optionen	Luftpaneele	Windschutzblenden	Kondensatablaufset	Kondensatwanne
	Multi Split Inverter		MAC-889SG MAC-886SG-E	PAC-SH95AG-E	PAC-SG61DS-E
PUMY-P112			2 Stück je Außeneinheit	•	•
PUMY-P125			2 Stück je Außeneinheit	•	•
PUMY-P140			2 Stück je Außeneinheit	•	•

Rahmenbedingungen

M-Serie**Messbedingungen der Mitsubishi Electric Klimageräte**

Kühlen	Innen:	27 °C	(trocken)
		19 °C	(feucht)
	Außen:	35 °C	(trocken)
		24 °C	(feucht)

Heizen	Innen:	20 °C	(trocken)
		7 °C	(trocken)
	Außen:	6 °C	(feucht)

Kältemittelleitungslänge ein Weg 5 m, $\Delta H = 0$ m. Schalldruckpegel gemessen im Freifeld, Messpunkt beim Außengerät in 1 m Entfernung und 1 m Höhe vor dem Gerät. Bei den Innengeräten abhängig vom Gerätetyp, siehe technische Daten.

Typenschlüssel**Split-Innengerät**

- M** Serie
M=M-Serie, S=S-Serie
- S** Modell
S=Wandgerät, F=Truhengerät
E=Kanaleinbaugerät, L=Deckenkassette
- Z** Inverter-Wärmepumpe
- S** Ausführung
G=Standard, F=Deluxe, S=Kompakt, E=Premium
L=Diamond
- F** Generation
A=Basismodell, B, C, D, ... Nachfolgemodelle
- 25** Kälteleistung=2,5 kW
- V** 230 V, 50 Hz
- E/A** R410A- und neue A-Steuerung/
- G** R32 und neue A-Steuerung

Split-Außengerät

- M** Serie
M=M-Serie, S=S-Serie
- X** X=Multisplit, U=Single-split
- Z** Inverter Wärmepumpe
- 3** Anzahl max. anschließbare Innengeräte
- D** Generation
A=Basismodell, B, C, D, ... Nachfolgemodelle
- 54** Kälteleistung=5,4 kW
- V** 230 V, 50 Hz
- E/A** R410A- und neue A-Steuerung/
- F** R32 und neue A-Steuerung



Mr. Slim

Inhalt

Allgemeine Produktinformationen

Vorteile und Eigenschaften	58
Neuheiten zur Serie	60
Anwendungen in Technikräumen	61
Übersicht Funktionen	62
Übersicht Innengeräte	64
Übersicht Außengeräte	65

Innengeräte

4-Wege-Deckenkassetten (PLA-ZM/PLA-M)	66
Deckenunterbaugeräte (PCA-M)	70
Wandgeräte (PKA-M)	74
Standgeräte (PSA-RP)	78
Kanaleinbaugeräte (PEAD-M/PEA-M)	80

Systemlösungen

Türluftschleier und Wärmepumpe	86
Anschlusskits für externe Lüftungssysteme	88

Produktsets

89

Ergänzendes

Übersicht Steuerungssysteme	92
Kältemittelfüllmengen	93
Duo, Trio, Quattro	95
Zubehör Innengeräte	99
Zubehör Außengeräte	100
Steuerungszubehör	101
Übersicht Zubehör	102
Rahmenbedingungen, Typenschlüssel	104



Vorteile und Eigenschaften

Die Baureihe für kommerzielle Anwendungen

Die Klimageräte der Mr. Slim-Serie sind ideal für Räume von mittlerer Größe und können als Singlesplit- oder Multisplit-Parallelkombination installiert werden. Die Mr. Slim-Serie steht für besonders energiesparende und leistungsstarke Klimageräte, die sich mühelos in ein anspruchsvolles Umfeld integrieren. Beispielsweise werden Mr. Slim-Klimasysteme in Arztpraxen, Serverräumen, Büros, Geschäften oder Restaurants eingesetzt. Gerade dort sind ein flüsterleiser Betrieb, hohe Betriebssicherheit und niedriger Energieverbrauch von großer Bedeutung.

Die Systemvarianten

- Leistungsbandbreite von 3,5 kW bis 28,0 kW zum Kühlen und Heizen.
- Singlesplit- oder Multisplit-Parallelanordnung von zwei, drei und vier Innengeräten.
- Montagefreundliche Innengeräte als Deckenkassetten, in Deckenunterbau-, Kanaleinbau-, Wand- und Standausführung.
- Energieeffiziente Außengeräte mit Wärmepumpenfunktion wahlweise als Standard Inverter, leistungsstarke Power Inverter oder heizoptimierte Zubadan Inverter.
- Spannungsversorgung 230 V, 1 Phase, 50 Hz oder 400 V, 3 Phasen, 50 Hz.
- Die Mr. Slim-Klimageräte lassen sich mit den Lossnay-Wärmerückgewinnungs-Lüftungsgeräten kombinieren. Somit erhalten Sie ein optimales System, das Klima und Lüftung verbindet.
- Anbindung an Lüftungssysteme von Fremdanbietern über das Erweiterungs-Kit PAC-IF möglich.

Die Vorteile auf einen Blick

Standardmäßig schon dabei

- Langlebige Hochleistungsfilter.
- Kondensatpumpe serienmäßig bei allen Deckenkassetten.
- Bei den Außengeräten ist das Kältemittel R410A/R32 werkseitig vorgefüllt.

Heizfunktion

Selbst bei niedrigen Außentemperaturen sorgen hohe COPs für einen geringen Energieverbrauch. Konventionelle Heizanlagen können in vielen Fällen durch Wärmepumpensysteme vollständig ersetzt werden. Außengeräte mit patentierter Zubadan-Technologie verfügen über eine optimierte Funktion für schnellen Abtaubetrieb und sorgen damit für besonders stabilen Temperaturkomfort.

Qualitätssiegel für Raumklimageräte

Der Fachverband Gebäude-Klima e. V. (FGK) hat alle Split-Geräte mit Wärmepumpenfunktion mit dem Qualitätssiegel Raumklimageräte ausgezeichnet. Zu den wichtigsten Auszeichnungskriterien zählen unter anderem:

- Höchste Energieeffizienz – nur Invertergeräte können das Qualitätslabel führen.
- Garantierte Ersatzteilverfügbarkeit innerhalb von zwei Werktagen, mindestens zehn Jahre Ersatzteilverfügbarkeit.
- Umfassendes Schulungsangebot, Planungsunterstützung und vollständige Dokumentation.
- Garantierte Einhaltung der technischen Daten in Katalogen, Leistungsangaben nach EN 14511 oder EN 14825.

Singlesplit

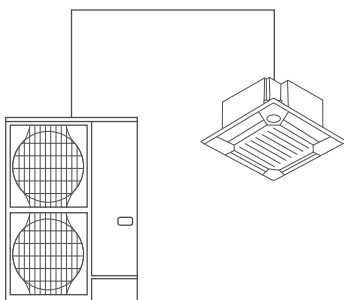

Parallel-Multisplit

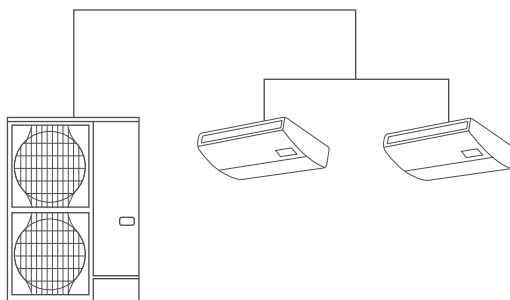

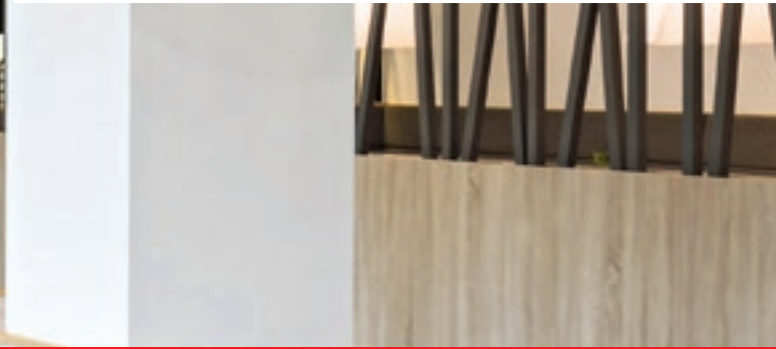

Flüsterleiser Betrieb

- Geräuschoptimierte Innengeräte ab 26 dB(A)
- Betriebsruhige Außengeräte ersparen zusätzliche Schalldämmungs-Maßnahmen, auch in Hinsicht auf dichtbebaute Wohn- und Gewerbegebiete. Die Low-Noise-Funktion senkt den Schalldruckpegel um 3 dB(A), dies entspricht einer Halbierung des empfundenen Geräuschpegels.

Hohe sensible Kälteleistung für die Anwendung in Technik- und Serverräumen

- Für die Anwendung in Technik- und Serverräumen sind spezielle Gerätekombinationen verfügbar. Durch einen großzügig dimensionierten Wärmeübertrager kann auch bei kontinuierlichem Betrieb eine hohe sensible Leistung erzielt werden. Auch bei niedriger Feuchte im Raum ist damit eine zuverlässige Klimatisierung sichergestellt.

Für spezielle Anwendungen, bei denen eine hohe sensible Leistung erforderlich ist, stehen zusätzlich professionelle Systeme im Kapitel EDV-/Technikraumlösungen **ab Seite 198** zur Verfügung.

Besondere Funktionen

- Automatische Umschaltung zwischen Kühl- und Heizmodus.
- Die Winterregelung sorgt dafür, dass auch bei einer Außentemperatur von -15 °C (bei windgeschützter Aufstellung) gekühlt wird; wichtig z. B. für EDV-/Technikräume, in denen ganzjährig Wärme abgeführt werden muss.

Montage und Wartung leicht gemacht

- Zum Innengerät bis Baugröße P140 ist keine separate Zu-leitung erforderlich. Über ein 4-adriges Kabel vom Außen- zum Innengerät erfolgen die Spannungsversorgung und Datenkommunikation.
- Mit den Außengeräten PUZ-ZM200/250YKA kann eine Leitungslänge von bis zu 100 m erreicht werden.

A-CONTROL-Steuerung

Die A-CONTROL-Steuerung ermöglicht eine direkte Kommunikation zwischen Innen- und Außengerät. Bis zu 180 Serviceparameter und Fehlermeldungen können bequem über die Fernbedienung am Innengerät abgelesen werden (Easy-Maintenance-Funktion, optional). Wahlweise mit zentraler Steuerung (über LonWorks® oder Zentralfernbedienung) zum Gebäudemanagement-System.

Anbindung an Türluftschleier

Die Power Inverter können auch zum Betreiben von Türluftschleiersystemen eingesetzt werden. Dabei kommuniziert die externe Türluftschleieranlage mittels eines neuen Interface von Mitsubishi Electric mit den Inverter-Außengeräten.

Geräuschoptimierte Außengeräte

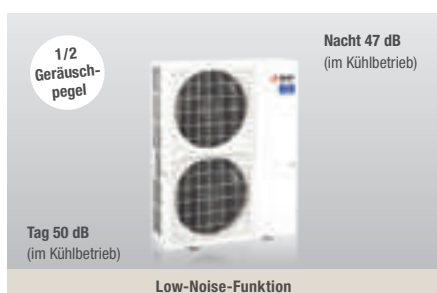

Türluftschleiersystem

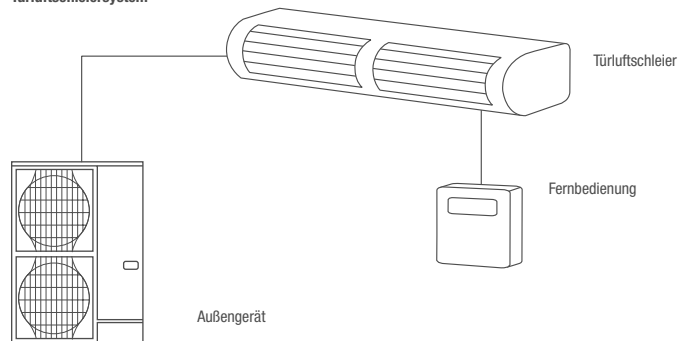



Das ist neu

Neues Kanaleinbaugerät mit hoher statischer Pressung

Ab sofort können alle Vorzüge eines R32-Außengerätes der Mr. Slim-Baureihe auch dort verwendet werden, wo die Luft über weite Strecken hinweg transportiert werden muss.

Das neue Kanaleinbaugerät ermöglicht eine statische Pressung bis 200 Pa und einen Luftvolumenstrom bis 4320 m³/h. Damit ist es besonders für große Räume wie zum Beispiel Hallen und Foyers geeignet.

Das Gerät kann vollständig eingebaut werden und verfügt über einen Außenluftanschluss.



Neues Wandgerät PKA-M LAL

Das PKA-M Wandgerät erscheint im neuen modern überarbeiteten Gewand in den Leistungsgrößen 35 und 50. Es bleibt ebenso zuverlässig und Leistungsstark wie die Vorgänger-Version.

Das Wandgerät ist einfach zu montieren und erreicht durch den serienmäßig integrierten Long-Life-Filter eine hohe Luftqualität. Luftstromkontrolle über automatische Lüfterstufensteuerung und bis zu 4 wählbaren Gebläsegeschwindigkeiten sind einstellbar. Die üblichen Funktionen wie Wochentimer, automatischer Neustart nach Stromausfall und der serienmäßigen Redundanzfunktion ermöglichen einen hohen Komfort.



Plasma-Quad-Connect optionales Filter Kit¹

Die Vorzüge der Plasma-Quad-Plus Technologie sind nun auch optional für Geräte der Mr. Slim Baureihe verfügbar. (kompatibel mit PLA-M/ZM, PKA-M und PEAD-M).

Mit der Plasma-Quad-Plus-Filtertechnologie werden eine sehr effektive Luftreinigung erreicht. Durch die Plasma-Ionisierung und den elektrostatisch aufgeladenen Filter werden auch kleinste Partikel (PM 2,5; <2,5 µm) wie Pollen, Viren, Schimmel, Bakterien und Allergene, abgeschieden und unschädlich gemacht.

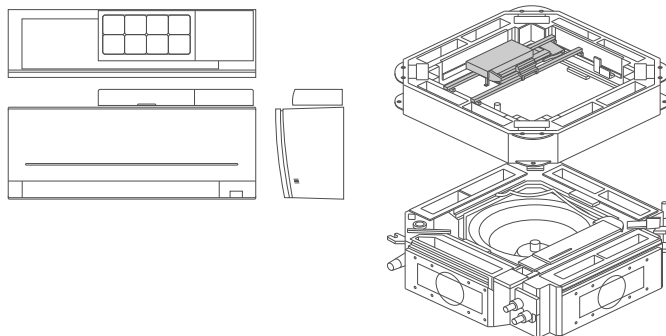

¹ verfügbar ab Mai 2021



Anwendung in Technikräumen

Die Geräte der Mr. Slim-Baureihe eignen sich ideal für die Klimatisierung von Technikräumen.

Hohe sensible Kälteleistung

Durch großflächige Wärmetauscher und hohe Luftmengen erreichen die Geräte hohe sensible Kälteleistungen. Dadurch ist auch bei niedriger Feuchte im Raum eine zuverlässige Klimatisierung sichergestellt.

Um besonders hohe sensible Kälteleistungen zu erreichen, stehen die folgenden Kombinationen aus Power Inverter-Außengeräten mit Wandgeräten und Deckenunterbaugeräten zur Verfügung:

Deckenunterbaugeräte Kombinationen

Nennkälteleistung	6,0 kW	7,1 kW	10,0 kW
Inneneinheit	PCA-M71KA	PCA-M100KA	PCA-M125KA
Außeneinheit	PUHZ-ZRP60VKA	PUHZ-ZRP71VHA	PUHZ-ZRP100YKA
Sensible Leistung	98%	100%	100%
Effektive sensible Kälteleistung	5,7 kW	6,7 kW	8,6 kW

Messbedingungen: Außentemperatur 35 °C, Raumtemperatur 24 °C, relative Luftfeuchte 40%.

Wandgeräte Kombinationen

Nennkälteleistung	3,5 kW	5,0 kW	6,0 kW
Inneneinheit	PKA-M50LAL	PKA-M60KAL	PKA-M71KAL
Außeneinheit	PUHZ-ZRP35VKA	PUHZ-ZRP50VKA	PUHZ-ZRP60VHA
Sensible Leistung	98%	100%	100%
Effektive sensible Kälteleistung	3,5 kW	5,4 kW	5,6 kW

Messbedingungen: Außentemperatur 35 °C, Raumtemperatur 24 °C, relative Luftfeuchte 40%.

Redundanzfunktion

Mit der Redundanzfunktion ist auch bei Ausfall eines Systems eine sichere Klimatisierung gewährleistet.

Ansteuerung und Überwachung

Über externe Ein- und Ausgänge lässt sich jederzeit der Betriebszustand der Anlagen überwachen. Details zu Steuerungsmöglichkeiten finden Sie auf **Seite 92**.

Detailliertere Informationen zum Thema EDV-/Technikraum-lösungen finden Sie ab **Seite 198**.

Die Redundanzfunktion

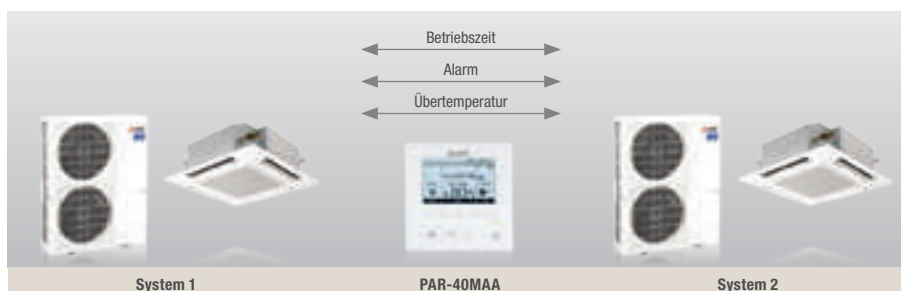

Referenzen anschauen
leslink.info/solutions



Abmessungsgrafiken
PDF-Exzerpt aufrufen
leslink.info/dimensions

Übersicht Funktionen



Technik	4-Wege-Deckenkassette PLA-ZM/PLA-M			Deckenunterbaugerät PCA-M		Deckenunterbaugerät Edelstahl PCA-M HA	
	Power Inverter	Zubadan Inverter	Standard Inverter	Power Inverter	Standard Inverter	Power Inverter	
Außengeräte	Standard Inverter		•		•		
	Power Inverter	•		•		•	
	Zubadan Inverter		•				
	Replace Technologie	•	•	•	•		
	Qualitätssiegel für Split-Geräte	•	•	•	•	•	
Installation/Wartung							
Außengeräte	Wärmepumpenbetrieb	•	•	•	•	•	
	Winterregelung	•	•	•	•	•	
	Multisplit	•	•	• ¹	•	• ¹	•
	Wiedereinschaltung nach Spannungsausfall	•	•	•	•	•	•
	Vorgefüllt mit R32	•	•	•	•	•	•
	Vorgefüllt mit R410A		•		• ²		
	Kältemittelfüllstandskontrolle	•	•		•		•
	Redundanzfunktion	•	•	•	•	•	•
Innengeräte	Frischluftanschluss	•	•	•	•	•	
	Kondensatpumpe (Option)	Integriert	Integriert	Integriert	•	•	
Komfort							
Innengeräte	MELCloud (Option)	•	•	•	•	•	
	Ein/Aus-Timer	•	•	•	•		
	Wochentimer	•	•	•	•	•	
	Kabelfernbedienung anschließbar	•	•	•	•	•	•
	3D i-see Sensor (Option)	•	•	•			
Luftqualität							
Innengeräte	Vertikaler Swing	•	•	•	•		
	Automatische Lüftersteuerung	•	•	•	•		
	Luftreinigungsfilter	•	•	•	•		
	Plasma-Quad-Connect-Filter	• ³	• ³	• ³			
	Hochleistungs-Ölnebelfilter					•	

1 Nur für PUZ.
 2 Nur für Technikraumanwendung.
 3 Optional.

NEW



NEW R32



Wandgerät PKA-M LAL	Wandgerät PKA-M KAL			Standgerät PSA-RP KA	Kanaleinbaugerät PEAD-M JA			Kanaleinbaugerät, hohe Pressung, PEA-M LA		
	Power Inverter	Power Inverter	Zubadan Inverter		Standard Inverter	Power Inverter	Zubadan Inverter	Standard Inverter	Power Inverter	Standard Inverter
			•					•		•
•	•				•				•	
		•					•			
•	•	•	•		•	•	•	•	•	•
•	•	•	•		•	•	•	•	•	•
•	•	•	•		•	•	•	•	•	•
•	•	•	•		•	•	•	•	•	•
•	•	•	• ¹		•	•	•	• ¹		
•	•	•	•		•	•	•	•	•	•
•	•		•					•		•
• ²	• ²	•			•		•			
•	•	•			•	•	•		•	
•	•		•		•	•	•			
									•	•
•	•	•	•			Integriert	Integriert	Integriert	•	•
•	•	•	•		•	•	•	•	•	•
•	•	•	•		•	•	•	•	•	•
•	•	•	•		•	•	•	•	•	•
•	•	•	•		Integriert	•	•	•	•	•
•	•	•	•							
•	•	•	•			•	•	•		
•	•	•	•		•	•	•	•	• ³	• ³
• ³	• ³	• ³	• ³			• ³	• ³	• ³		

Eine ausführliche Beschreibung der Funktionssymbole finden Sie auf Seite 06-09.

Innengeräte

■ Inverter Kühlen und Heizen
 Seitenhinweis

Leistungscode	35	50	60	71	100	125	140	200	250
Kälteleistung (kW)	3,5	5,0	6,0	7,1	10,0	12,5	14,0	19,0	22,0
Heizleistung (kW)	4,0	4,5	7,0	8,0	11,0	14,0	16,0	22,4	27,0



NEW

**NEW
R32**

Außengeräte

Leistungscode	35	50	60	71	100	125	140	200	250
Kälteleistung (kW)	3,5	5,0	6,0	7,1	10,0	12,5	14,0	19,0	22,0
Heizleistung (kW)	4,0	4,5	7,0	8,0	11,0	14,0	16,0	22,4	27,0

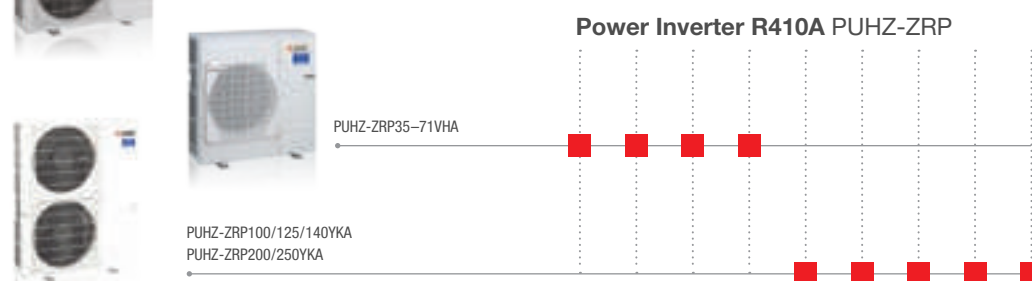
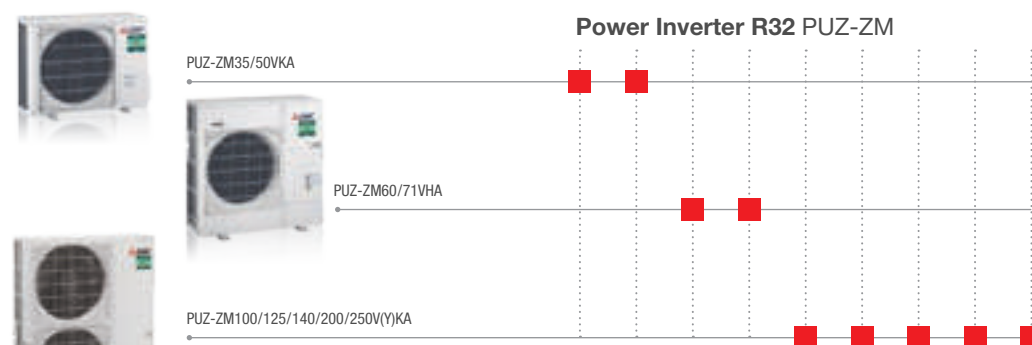
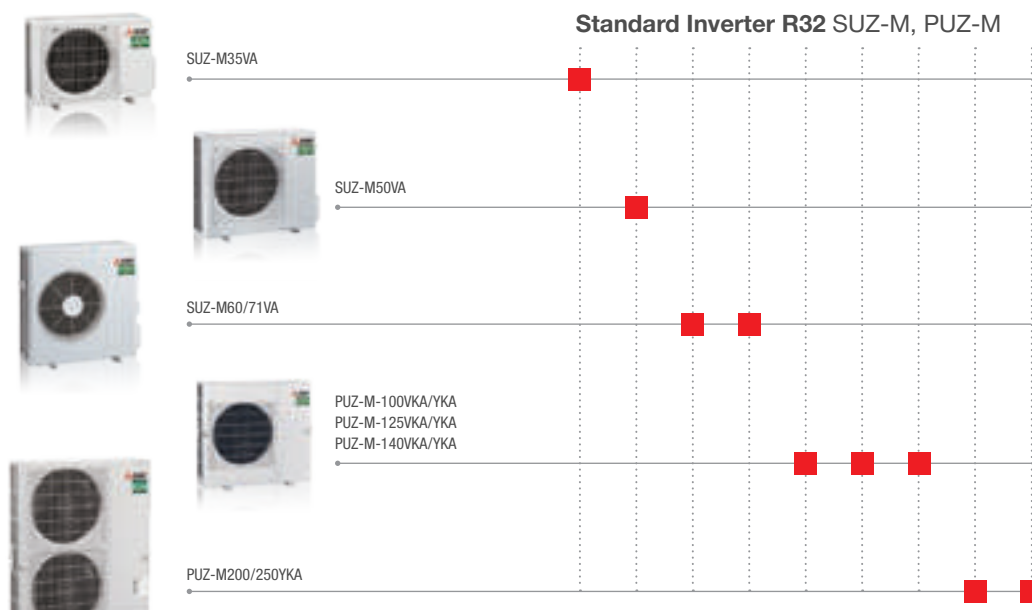

! Nur für Kombinationen mit PSA-RP und Lüftungsanbindungen (PAC-IF Kombination)

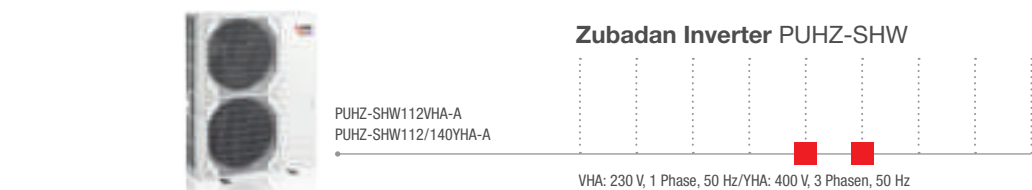

VHA: 230 V, 1 Phase, 50 Hz/YHA: 400 V, 3 Phasen, 50 Hz



4-Wege-Deckenkassette PLA-ZM/PLA-M

Highlights

- SCOP bis 4,9/SEER bis 7,6
- Energieeffizienzklasse bis A++/A++
- Schalldruckpegel ab 26 dB(A)
- Einbauhöhe 258 mm/298 mm

Optionaler i-see Sensor



Filterliftpanel

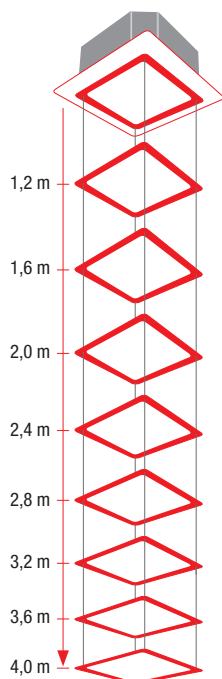

Diese große quadratische Deckenkassette verfügt über vier Luftauslässe, dadurch wird auch bei niedrigen Decken eine zugluftfreie Luftverteilung möglich.

Optionaler 3D i-see Sensor

- Automatischer Luftausblas bei Personenerkennung
- Energieeffizienz dank Anwesenheitserkennung

Coanda Effect

- Zugluftfreie Klimatisierung durch an der Decke entlang führenden Luftstrom

Ausblaslamellen individuell einstellbar

Frischluftanschluss

Optional mit automatischem Filterlift

- Einfache und zeitsparende Wartung durch 4 m Absenkung über Fernbedienung

Optionaler Hochleistungsfilter

- Zusätzliche Filterung von Feinstaubpartikeln aus der Raumluft

Filter

- Luftreinigungsfilter
- Hochleistungsfilter für zusätzliche Filterung von Feinstaubpartikeln (optional)
- Plasma-Quad-Connect Filter (optional)

Wahlweise Kabel- oder Infrarotfernbedienung

MELCloud WiFi-Adapter (optional)

Tauwasserpumpe serienmäßig integriert

Zubehör

Typbezeichnung	Beschreibung	Menge
PAC-YT52CRA	Kabelfernbedienung Kompakt	1
PAR-40MAA	Kabelfernbedienung Deluxe	1
PAR-CT01MAA*	Kabelfernbedienung mit Touchscreen	1
PAC-SE1ME-E	3D i-see Sensor	1
PLP-6EAJ	Filterliftpanel	1
PAC-SH59KF-E	Hochleistungsfilter (erfordert PAC-SJ41TM-E)	1
MAC-567IF-E	MELCloud WiFi-Adapter	1
PAC-SJ41TM-E	Außenluftkasten incl Filtergehäuse	1
PAC-SK51FT-E	Plasma-Quad-Connect (verfügbar ab Juni 2021)	1

* In mehreren Ausführungen erhältlich. Weitere Informationen im Kapitel Steuerungen



PUZ-ZM35/50VKA

PUZ-ZM60/71VHA

PUZ-ZM100-140VKA/YKA

PLA-ZM

4-Wege-Deckenkassette Singlesplit/Power Inverter/Kühlen und Heizen

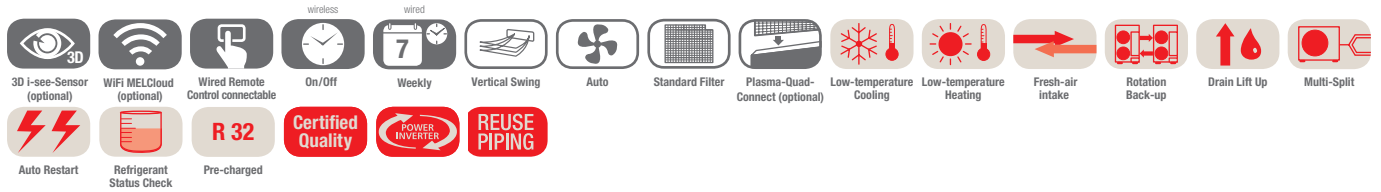

PLA-ZM Deckenkassette, Kühlen/Heizen, ohne Fernbedienung im Lieferumfang

Bezeichnung Innengeräte	PLA-ZM35EA	PLA-ZM50EA	PLA-ZM60EA	PLA-ZM71EA	PLA-ZM100EA	PLA-ZM125EA	PLA-ZM140EA
Blende für Kabel-FB	PLP-6EA	PLP-6EA	PLP-6EA	PLP-6EA	PLP-6EA	PLP-6EA	PLP-6EA
Blende für Infrarot-FB (Fernbedienung inkl.)	PLP-6EALM	PLP-6EALM	PLP-6EALM	PLP-6EALM	PLP-6EALM	PLP-6EALM	PLP-6EALM
Bezeichnung Außengeräte	PUZ-ZM35VKA	PUZ-ZM50VKA	PUZ-ZM60VHA	PUZ-ZM71VHA	PUZ-ZM100YKA	PUZ-ZM125YKA	PUZ-ZM140YKA
Kühlen							
Kälteleistung (kW)	3,6 (1,6–4,5)	5,0 (2,3–5,6)	6,1 (2,7–6,5)	7,1 (3,3–8,1)	9,5 (4,9–11,4)	12,5 (5,5–14,0)	13,4 (6,2–15,0)
Leistungsaufnahme (kW)	0,71	1,11	1,45	1,65	2,07	3,38	3,72
SEER	7,5	7,6	7,2	7,6	7,5	7,2	6,9
Energieeffizienzklasse	A++	A++	A++	A++	A++	–	–
Einsatzbereich (°C)	–15~+46	–15~+46	–15~+46	–15~+46	–15~+46	–15~+46	–15~+46
Heizen							
Heizleistung (kW)	4,1 (1,6–5,2)	6,0 (2,5–7,3)	7,0 (2,8–8,2)	8,0 (3,5–10,2)	11,2 (4,5–14,0)	14,0 (5,0–16,0)	16,0 (5,7–18,0)
Leistungsaufnahme (kW)	0,82	1,36	1,71	1,82	2,60	3,67	4,31
SCOP	4,7	4,9	4,6	4,8	4,8	4,7	4,6
Energieeffizienzklasse	A++	A++	A++	A++	A++	–	–
Einsatzbereich (°C)	–11~+21	–11~+21	–20~+21	–20~+21	–20~+21	–20~+21	–20~+21

Bezeichnung Innengeräte	PLA-ZM35EA	PLA-ZM50EA	PLA-ZM60EA	PLA-ZM71EA	PLA-ZM100EA	PLA-ZM125EA	PLA-ZM140EA
Luftvolumenstrom (m³/h)	N/M1/M2/H (660)/(780)/ (900)/(960)	(720)/(840)/ (960)/(1080)	(720)/(840)/ (960)/(1080)	(1020)/(1140)/ (1260)/(1380)	(1140)/(1320)/ (1500)/(1680)	(1260)/(1440)/ (1560)/(1740)	(1440)/(1560)/ (1740)/(1920)
Schalldruckpegel (dB(A))	N/H 26/31	27/32	27/32	28/36	31/40	33/41	36/44
Abmessungen (Blende) (mm)**	B/T/H 840 (950)/840 (950)/258 (40)	840 (950)/840 (950)/258 (40)	840 (950)/840 (950)/258 (40)	840 (950)/840 (950)/258 (40)	840 (950)/840 (950)/298 (40)	840 (950)/840 (950)/298 (40)	840 (950)/840 (950)/298 (40)
Gewicht (inkl. Blende) (kg)	21 (26)	21 (26)	21 (26)	24 (29)	26 (31)	26 (31)	26 (31)
Bezeichnung Außengeräte	PUZ-ZM35VKA	PUZ-ZM50VKA	PUZ-ZM60VHA	PUZ-ZM71VHA	PUZ-ZM100YKA	PUZ-ZM125YKA	PUZ-ZM140YKA
Luftvolumenstrom (m³/h)	2700	2700	3300	3300	6600	7200	7200
Schalldruckpegel Kühlen/Heizen (dB(A))	44/46	44/46	47/49	47/49	49/51	50/52	50/52
Abmessungen (mm)	B/T/H 809/300/630	809/300/630	950/355/943	950/355/943	1.050/370/1.338	1.050/370/1.338	1.050/370/1.338
Gewicht (kg)	46	46	70	70	123	125	131
Kältetechnische Angaben							
Gesamtleitungslänge (m)	50	50	55	55	100	100	100
Max. Höhendifferenz (m)	30	30	30	30	30	30	30
Kältemitteltyp/-menge (kg) / max. Menge (kg)	R32/2,0/2,3	R32/2,0/2,3	R32/2,8/3,6	R32/2,8/3,6	R32/4,0/6,8	R32/4,0/6,8	R32/4,0/6,8
GWP/CO ₂ -Äquivalent (t) / CO ₂ -Äquivalent max. (t)	675/1,35/1,55	675/1,35/1,55	675/1,89/2,43	675/1,89/2,43	675/2,70/4,59	675/2,70/4,59	675/2,70/4,59
Kältemittelfüllung für (m)	30	30	30	30	30	30	30
Kältetechnische Anschlüsse Ø (mm)	fl. s.	6 12	10 16	10 16	10 16	10 16	10 16
Elektrische Angaben							
Spannungsversorgung (V, Phase, Hz)	220–240, 1, 50	220–240, 1, 50	220–240, 1, 50	220–240, 1, 50	380–415, 3+N, 50	380–415, 3+N, 50	380–415, 3+N, 50
Betriebsstrom Kühlen/Heizen (A)	3,17/3,53	4,8/5,85	5,66/6,77	6,7/7,46	3,08/3,74	4,91/5,36	5,34/6,27
Empf. Sicherungsgröße (A)	16	16	25	25	16	16	16

* Blende PLP-6EA, ohne Fernbedienung im Lieferumfang

** Sichtbare Blendenhöhe

Schalldruckpegel beim Innengerät gemessen mittig in 1,5 m Entfernung unterhalb des Gerätes im Kühlbetrieb
Außengeräte 100/125/140 sind auf Wunsch auch in 230V/1Ph Variante lieferbar.
Energieeffizienzklassen auf einer Skala von A+++ bis D



PLA-ZM

PUHZ-SHW112-140VHA-A/YHA-A

4-Wege-Deckenkassette

Singlesplit / Zubadan Inverter / Kühlen und Heizen

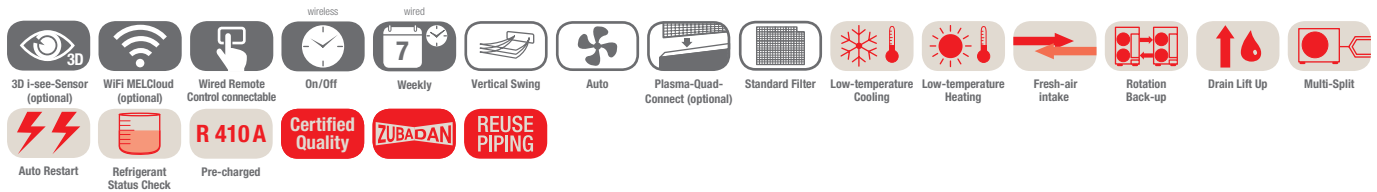

PLA-ZM Deckenkassette, Kühlen/Heizen, ohne Fernbedienung im Lieferumfang

Bezeichnung Innengeräte		PLA-ZM100EA	PLA-ZM100EA	PLA-ZM125EA
Blende für Kabel-FB		PLP-6EA	PLP-6EA	PLP-6EA
Blende für Infrarot-FB (Fernbedienung inkl.)		PLP-6EALM	PLP-6EALM	PLP-6EALM
Bezeichnung Außengeräte		PUHZ-SHW112VHA-A	PUHZ-SHW112YHA-A	PUHZ-SHW140YHA-A
Kühlen	Kälteleistung (kW)	10,0 (4,9–11,4)	10,0 (4,9–11,4)	12,5 (5,5–14,0)
	Leistungsaufnahme (kW)	2,786	2,786	4,449
	SEER	5,5	5,5	5,1
	Energieeffizienzklasse	A	A	–
	Einsatzbereich (°C)	–15~+46	–15~+46	–15~+46
Heizen	Heizleistung (kW)	11,2 (4,5–14,0)	11,2 (4,5–14,0)	14,0 (5,0–16,0)
	Heizleistung bis –15 °C (kW)	11,2	11,2	14,0
	Leistungsaufnahme (kW)	2,667	2,667	3,879
	SCOP	4,0	4,0	3,5
	Energieeffizienzklasse	A+	A+	–
	Einsatzbereich (°C)	–25~+21	–25~+21	–25~+21

Bezeichnung Innengeräte		PLA-ZM100EA	PLA-ZM100EA	PLA-ZM125EA
Luftvolumenstrom (m³/h)	N / M1 / M2 / H	1140 / 1320 / 1500 / 1680	1140 / 1320 / 1500 / 1680	1260 / 1380 / 1500 / 1680
Schalldruckpegel (dB(A))	N / H	31 / 40	31 / 40	33 / 41
Abmessungen (Blende) (mm)*	B / T / H	840 (950) / 840 (950) / 298 (40)	840 (950) / 840 (950) / 298 (40)	840 (950) / 840 (950) / 298 (40)
Gewicht (inkl. Blende) (kg)		26 (31)	26 (31)	26 (31)
Bezeichnung Außengeräte		PUHZ-SHW112VHA-A	PUHZ-SHW112YHA-A	PUHZ-SHW140YHA-A
Luftvolumenstrom (m³/h)		6000	6000	6000
Schalldruckpegel Kühlen/Heizen (dB(A))		51 / 52	51 / 52	51 / 52
Abmessungen (mm)	B / T / H	950 / 330 / 1.350	950 / 330 / 1.350	950 / 330 / 1.350
Gewicht (kg)		120	134	134
Kältetechnische Angaben				
Gesamtleitungslänge (m)		75	75	75
Max. Höhendifferenz (m)		30	30	30
Kältemitteltyp / -menge (kg) / max. Menge (kg)		R410A / 5,5 / 7,9	R410A / 5,5 / 7,9	R410A / 5,5 / 7,9
GWP / CO ₂ -Äquivalent (t) / CO ₂ -Äquivalent max. (t)		2088 / 11,49 / 16,51	2088 / 11,49 / 16,51	2088 / 11,49 / 16,51
Kältemittelvorfüllung für (m)		30	30	30
Kältetechnische Anschlüsse Ø (mm)	fl. s.	10 16	10 16	10 16
Elektrische Angaben				
Spannungsversorgung (V, Phase, Hz)		230, 1, 50	380–415, 3+N, 50	380–415, 3+N, 50
Betriebsstrom Kühlen/Heizen (A)		11,1 / 11,28	3,69 / 3,74	4,92 / 4,91
Empf. Sicherungsgröße (A)		40	16	16

* Sichtbare Blendenhöhe

** Blende PLP-6EA, ohne Fernbedienung im Lieferumfang

Schalldruckpegel beim Innengerät gemessen in 1,5 m Entfernung unterhalb des Gerätes
Energieeffizienzklassen auf einer Skala von A+++ bis D



SUZ-M35VA

SUZ-M50VA

SUZ-M60/71VA

PUZ-M100-140VKA/YKA

PLA-M

4-Wege-Deckenkassette Singlesplit / Standard Inverter / Kühlen und Heizen

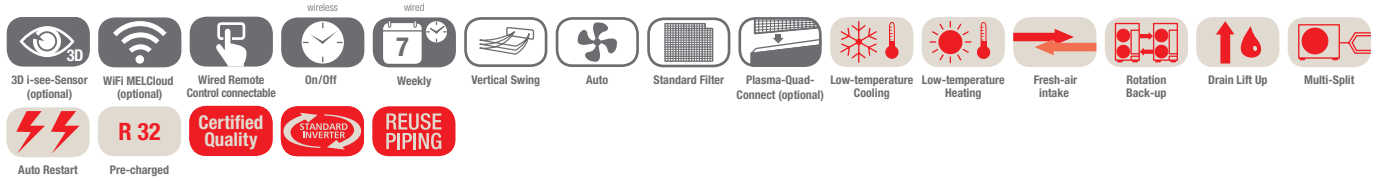

PLA-M Deckenkassette, Kühlen/Heizen, ohne Fernbedienung im Lieferumfang

Bezeichnung Innengeräte	PLA-M35EA	PLA-M50EA	PLA-M60EA	PLA-M71EA	PLA-M100EA	PLA-M125EA	PLA-M140EA
Blende für Kabel-FB	PLP-6EA	PLP-6EA	PLP-6EA	PLP-6EA	PLP-6EA	PLP-6EA	PLP-6EA
Blende für Infrarot-FB (Fernbedienung inkl.)	PLP-6EALM	PLP-6EALM	PLP-6EALM	PLP-6EALM	PLP-6EALM	PLP-6EALM	PLP-6EALM
Bezeichnung Außengeräte 230V	SUZ-M35VA	SUZ-M50VA	SUZ-M60VA	SUZ-M71VA	PUZ-M100VKA	PUZ-M125VKA	PUZ-M140VKA
Bezeichnung Außengeräte 400V	-	-	-	-	PUZ-M100YKA	PUZ-M125YKA	PUZ-M140YKA
Kühlen							
Kälteleistung (kW)	3,6 (0,8-3,9)	5,5 (1,2-5,6)	6,1 (1,6-6,3)	7,1 (2,2-8,1)	9,5 (4,0-10,6)	12,1 (5,8-13,0)	13,4 (5,8-14,1)
Leistungsaufnahme (kW)	0,90	1,61	1,840	1,91	2,71	4,01	4,96
SEER	7,4	6,7	6,6	7,5	7,0	-	-
Energieeffizienzklasse	A++	A++	A++	A++	A++	-	-
Einsatzbereich (°C)	-10 ~ +46	-15 ~ +46	-15 ~ +46	-15 ~ +46	-15 ~ +46	-15 ~ +46	-15 ~ +46
Heizen							
Heizleistung (kW)	4,1 (1,0-5,0)	6,0 (1,5-7,2)	7,0 (1,6-8,0)	8,0 (2,0-10,2)	11,2 (2,8-12,5)	13,5 (4,1-15,0)	15 (4,2-15,8)
Leistungsaufnahme (kW)	0,97	1,73	1,84	2,21	3,01	3,63	4,39
SCOP	4,7	4,1	4,4	4,5	4,6	-	-
Energieeffizienzklasse	A+	A+	A+	A++	A++	-	-
Einsatzbereich (°C)	-10 ~ +24	-10 ~ +24	-10 ~ +24	-10 ~ +24	-15 ~ +21	-15 ~ +21	-15 ~ +21

Bezeichnung Innengeräte	PLA-M35EA	PLA-M50EA	PLA-M60EA	PLA-M71EA	PLA-M100EA	PLA-M125EA	PLA-M140EA
Luftvolumenstrom (m³/h)	N/M1/M2/H 660/780/900/ 960	720/840/960/ 1080	720/840/960/ 1080	840/1020/1140/ 1260	1140/1380/1560/ 1740	1260/1500/1680/ 1860	1440/1560/1740/ 1920
Schalldruckpegel (dB(A))	N/M1/M2/H 26/28/29/31	27/29/31/32	27/29/31/32	28/30/32/34	31/34/37/40	33/37/41/44	36/39/42/44
Abmessungen (Blende) (mm)*	B/T/H 840 (950)/840 (950)/258 (40)	840 (950)/840 (950)/258 (40)	840 (950)/840 (950)/258 (40)	840 (950)/840 (950)/258 (40)	840 (950)/840 (950)/298 (40)	840 (950)/840 (950)/298 (40)	840 (950)/840 (950)/298 (40)
Gewicht (inkl. Blende) (kg)	19 (24)	19 (24)	21 (26)	21 (26)	24 (29)	26 (31)	26 (31)
Bezeichnung Außengeräte	SUZ-M35VA	SUZ-M50VA	SUZ-M60VA	SUZ-M71VA	PUZ-M100VKA/YKA	PUZ-M125VKA/YKA	PUZ-M140VKA/YKA
Luftvolumenstrom Kühlen/Heizen (m³/h)	2058/1962	2748/2622	3006/3006	3006/3006	4740/4740	5160/5520	5160/5520
Schalldruckpegel Kühlen/Heizen (dB(A))	48/48	48/49	49/51	49/51	51/54	54/56	55/57
Abmessungen (mm)	B/T/H 800/285/550	800/285/714	840/330/880	840/330/880	1.050/330/981	1.050/330/981	1.050/330/981
Gewicht 230V/400V (kg)	35/-	41/-	54/-	55/-	76/78	84/85	84/85
Kältetechnische Angaben							
Gesamtleitungslänge (m)	20	30	30	30	55	65	65
Max. Höhendifferenz (m)	12	30	30	30	30	30	30
Kältemitteltyp/-menge (kg)/max. Menge (kg)	R32/0,90/1,16	R32/1,20/1,66	R32/1,25/1,71	R32/1,45/2,37	R32/3,10/4,10	R32/3,60/5,00	R32/3,60/5,00
GWP/CO ₂ -Äquivalent (t)/CO ₂ -Äquivalent max. (t)	675/0,61/0,78	675/0,81/1,12	675/0,84/1,15	675/0,98/1,60	675/2,09/2,77	675/2,43/3,38	675/2,43/3,38
Kältemittelvorfüllung für (m)	7	7	7	7	30	30	30
Kältetechnische Anschlüsse Ø (mm)	fl. s.	6 12	6 16	6 16	10 16	10 16	10 16
Elektrische Angaben							
Spannungsversorgung 230V (V, Phase, Hz)	220-240, 1, 50	220-240, 1, 50	220-240, 1, 50	220-240, 1, 50	220-240, 1, 50	220-240, 1, 50	220-240, 1, 50
Spannungsversorgung 400V (V, Phase, Hz)	-	-	-	-	380-415, 3+N, 50	380-415, 3+N, 50	380-415, 3+N, 50
Betriebsstrom 230V Kühlen/Heizen (A)	4,77/4,97	7,0/6,6	8,71/10,11	10,81/10,41	12,26/12,62	17,37/16,74	22,48/21,31
Betriebsstrom 400V Kühlen/Heizen (A)	-	-	-	-	4,78/5,05	6,18/6,09	7,92/7,58
Empf. Sicherungsgröße 230V (A)	10	20	20	20	32	32	40
Empf. Sicherungsgröße 400V (A)	-	-	-	-	16	16	16

* Sichtbare Blendenhöhe
** Blende PLP-6EA, ohne Fernbedienung im Lieferumfang
Schalldruckpegel beim Innengerät gemessen mittig in 1,5 m Entfernung unterhalb des Gerätes
Energieeffizienzklassen auf einer Skala von A+++ bis D

Unsere Klimaanlage und Wärmepumpen enthalten fluorierte Treibhausgase R410A, R134a, R32.
Weitere Informationen finden Sie in der entsprechenden Bedienungsanleitung.



Deckenunterbaugerät PCA-M

Highlights

- SCOP bis 4,4/SEER bis 6,7
- Energieeffizienzklasse bis A+/A++
- Geräuschpegel ab 31 dB(A)

Das vielseitig einsetzbare Deckenunterbaugerät eignet sich durch die gute Luftverteilung und hohe sensible Leistung besonders gut für Technikräume. Hierfür stehen Sonderkombinationen mit bis zu 100 % sensibler Leistung zur Verfügung.

Detailliertere Daten zu dem Thema Technikraumanwendung finden Sie in unserem EDV-/Technikraumlösungen Kapitel

Design

- Modernes Gehäuse in Reinweiss
- Nur 23 cm hoch

Luftqualität

- Langlebiger Filter
- Hocheffizienzfilter
- Außenluftanschluss

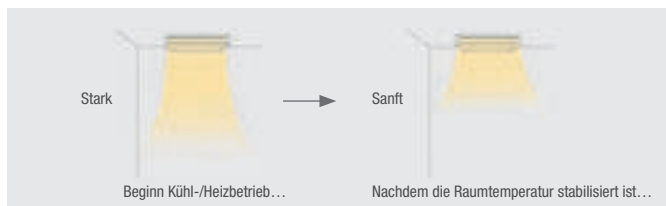

Luftstromkontrolle

- Automatische Lüfterstufensteuerung
- 4 Gebläsegeschwindigkeiten
- Modus für hohe/niedrige Decken für den idealen Luftstrom in der Höhe (bis zu 4,2 m) oder in niedrigen Räumen

Komfort und Kontrolle

- Automatischer Neustart nach Stromausfall
- Redundanzfunktion

Installation und Wartung

- Einfache Installation
- Optional einzubauende Kondensatpumpe

Edelstahl Deckenunterbaugerät PCA-M71HA

- Baugröße 71
- Widerstandsfähiges Edelstahlgehäuse
- Hochleistungs-Ölnebelfilter (12 Stück im Lieferumfang)
- Leicht zu reinigen
- Gehäuse aus Edelstahl

Deckenunterbaugerät PCA-M

- Redundanzfunktion (mit PUHZ & PUZ)
- Hohe Wurfweite
- Hohe Energieeffizienz bis zu A++
- Hohe sensible Kälteleistung

Optionaler High-Efficiency Filter

- Zusätzliche Filterung von Feinstaubpartikeln aus der Raumluft für die PCA-M**KA Geräte

Wahlweise Kabel- oder Infrarotfernbedienung

MELCloud WiFi-Adapter (optional)

Zubehör

Typbezeichnung	Beschreibung	Menge
PAC-YT52CRA	Kabelfernbedienung Kompakt	1
PAR-40MAA	Kabelfernbedienung Deluxe	1
PAR-CT01MAA**	Kabelfernbedienung mit Touchscreen	1
PAR-SL94B-E	Infrarotfernbedienung	1
PAC-SJ_DM-E*	Tauwasserpumpe	1
PAC-SH_KF-E*	High-Efficiency Filter	1
PAC-SG38KF-E	Hochleistungs-Ölnebelfilter (Ersatzfilter)	12
MAC-5671F-E	MELCloud WiFi-Adapter	1

* Variiert nach Baugröße des Gerätes. Detailliertere Informationen auf den Zubehör-Seiten am Ende dieses Kapitels.
 ** In mehreren Ausführungen erhältlich. Weitere Informationen im Kapitel Steuerungen



PUZ-ZM35/50VKA

PUZ-ZM60/71VHA

PUZ-ZM100-140VKA/YKA

PCA-M35-140KA

Deckenunterbaugerät Singlesplit/Power Inverter/Kühlen und Heizen

WiFi MELCloud (optional)

Wired Remote Control connectable

On/Off

Weekly

Vertical Swing

Auto

Standard Filter

Low-temperature Cooling

Low-temperature Heating

Fresh-air intake

Rotation Back-up

Drain Lift Up (optional)

Multi-Split

Auto Restart

Refrigerant Status Check

R 32
Pre-charged

Certified Quality

POWER INVERTER

REUSE PIPING

PCA-M Deckenunterbaugeräte, Kühlen/Heizen, ohne Fernbedienung im Lieferumfang

Bezeichnung Innengeräte	PCA-M35KA	PCA-M50KA	PCA-M60KA	PCA-M71KA	PCA-M100KA	PCA-M125KA	PCA-M140KA
Bezeichnung Außengeräte	PUZ-ZM35VKA	PUZ-ZM50VKA	PUZ-ZM60VHA	PUZ-ZM71VHA	PUZ-ZM100YKA	PUZ-ZM125YKA	PUZ-ZM140YKA
Kühlen							
Kälteleistung (kW)	3,6 (1,6-4,5)	5,0 (2,3-5,6)	6,1 (2,7-6,7)	7,1 (3,3-8,1)	9,5 (4,9-11,4)	12,5 (5,5-14,0)	13,4 (6,2-15,0)
Leistungsaufnahme (kW)	0,83	1,25	1,52	1,83	2,32	3,85	3,94
SEER	6,4	6,7	6,5	6,7	6,3	6,1	6,1
Energieeffizienzklasse	A++	A++	A++	A++	A++	-	-
Einsatzbereich (°C)	-15~+46	-15~+46	-15~+46	-15~+46	-15~+46	-15~+46	-15~+46
Heizen							
Heizleistung (kW)	4,1 (1,6-5,2)	5,5 (2,5-6,6)	7,0 (2,8-8,2)	8,0 (3,5-10,2)	11,2 (4,5-14,0)	14,0 (5,0-16,0)	16,0 (5,7-18,0)
Leistungsaufnahme (kW)	1,02	1,36	1,75	2,16	3,02	3,95	4,43
SCOP	4,0	4,2	4,1	4,2	4,3	4,3	4,4
Energieeffizienzklasse	A+	A+	A+	A+	A+	-	-
Einsatzbereich (°C)	-11~+21	-11~+21	-20~+21	-20~+21	-20~+21	-20~+21	-20~+21

Bezeichnung Innengeräte	PCA-M35KA	PCA-M50KA	PCA-M60KA	PCA-M71KA	PCA-M100KA	PCA-M125KA	PCA-M140KA
Luftvolumenstrom (m³/h)	N / M1 / M2 / H 600/660/720/840	600/660/780/900	900/960/1020/1140	960/1020/1080/1200	1320/1440/1560/1680	1380/1500/1620/1740	1440/1560/1750/1920
Schalldruckpegel (dB(A))	N / H 31/39	32/40	33/40	35/41	37/43	39/45	41/48
Abmessungen (mm)	B / T / H 960/680/230	960/680/230	1.280/680/230	1.280/680/230	1.600/680/230	1.600/680/230	1.600/680/230
Gewicht (kg)	25	26	32	32	37	38	40
Bezeichnung Außengeräte	PUZ-ZM35VKA	PUZ-ZM50VKA	PUZ-ZM60VHA	PUZ-ZM71VHA	PUZ-ZM100YKA	PUZ-ZM125YKA	PUZ-ZM140YKA
Luftvolumenstrom (m³/h)	2700	2700	3300	3300	6600	7200	7200
Schalldruckpegel Kühlen/Heizen (dB(A))	44/46	44/46	47/49	47/49	49/51	50/52	50/52
Abmessungen (mm)	B / T / H 809/300/630	809/300/630	950/355/943	950/355/943	1.050/370/1.338	1.050/370/1.338	1.050/370/1.338
Gewicht (kg)	46	46	70	70	123	125	131
Kältetechnische Angaben							
Gesamtleitungslänge (m)	50	50	55	55	100	100	100
Max. Höhendifferenz (m)	30	30	30	30	30	30	30
Kältemitteltyp /-menge (kg) / max. Menge (kg)	R32/2,0/2,3	R32/2,0/2,3	R32/2,8/3,6	R32/2,8/3,6	R32/4,0/6,8	R32/4,0/6,8	R32/4,0/6,8
GWP / CO ₂ -Äquivalent (t) / CO ₂ -Äquivalent max. (t)	675/1,35/1,55	675/1,35/1,55	675/1,89/2,43	675/1,89/2,43	675/2,70/4,59	675/2,70/4,59	675/2,70/4,59
Kältemittelvorfüllung für (m)	30	30	30	30	30	30	30
Kältetechnische Anschlüsse Ø (mm)	fl. s.	6 12	6 12	10 16	10 16	10 16	10 16
Elektrische Angaben							
Spannungsversorgung (V, Phase, Hz)	220-240, 1, 50	220-240, 1, 50	220-240, 1, 50	220-240, 1, 50	380-415, 3+N, 50	380-415, 3+N, 50	380-415, 3+N, 50
Betriebsstrom Kühlen/Heizen (A)	3,17/3,53	4,8/5,85	5,66/6,77	6,7/7,46	3,08/3,74	4,91/5,36	5,34/6,27
Empf. Sicherungsgröße (A)	16	16	25	25	16	16	16

Schalldruckpegel beim Innengerät gemessen 1 m vor und 1 m unterhalb des Gerätes
 Außengeräte 100/125/140 sind auf Wunsch auch in 230V/1Ph Variante lieferbar.
 Energieeffizienzklassen auf einer Skala von A+++ bis D



PCA-M

SUZ-M35VA

SUZ-M50VA

SUZ-M60/71VA

PUZ-M100-140VKA/YKA

Deckenunterbaugerät Singlesplit/Standard Inverter/Kühlen und Heizen

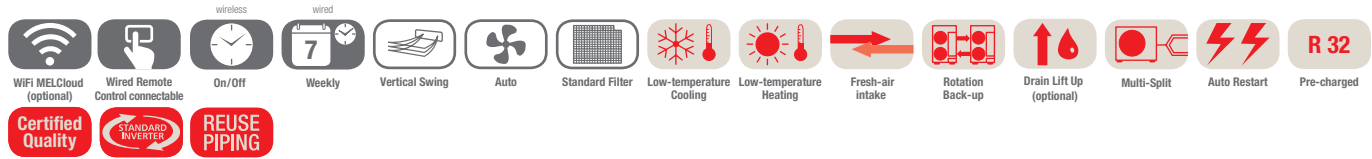

PCA-M Deckenunterbaugeräte, Kühlen/Heizen, ohne Fernbedienung im Lieferumfang

Bezeichnung Innengeräte	PCA-M35KA	PCA-M50KA	PCA-M60KA	PCA-M71KA	PCA-M100KA	PCA-M125KA	PCA-M140KA
Bezeichnung Außengeräte 230V	SUZ-M35VA	SUZ-M50VA	SUZ-M60VA	SUZ-M71VA	PUZ-M100VKA	PUZ-M125VKA	PUZ-M140VKA
Bezeichnung Außengeräte 400V	-	-	-	-	PUZ-M100YKA	PUZ-M125YKA	PUZ-M140YKA
Kühlen							
Kälteleistung (kW)	3,6 (0,8-3,9)	5,0 (1,5-5,6)	6,1 (1,6-6,3)	7,1 (2,2-8,1)	9,5 (4,0-10,6)	12,1 (5,7-13,0)	13,4 (5,7-14,1)
Leistungsaufnahme (kW)	0,90	1,51	1,64	1,97	2,94	4,01	5,36
SEER	6,3	6,0	6,4	6,5	6,0	-	-
Energieeffizienzklasse	A++	A+	A++	A++	A+	-	-
Einsatzbereich (°C)	-10~+46	-15~+46	-15~+46	-15~+46	-15~+46	-15~+46	-15~+46
Heizen							
Heizleistung (kW)	4,1 (1,0-5,0)	6,0 (1,5-7,2)	7,0 (1,6-8,0)	8,0 (2,0-10,2)	11,2 (2,8-12,5)	13,5 (4,1-15,0)	15,0 (4,2-15,8)
Leistungsaufnahme (kW)	1,02	1,61	1,75	2,21	3,28	3,95	4,28
SCOP	4,0	4,1	4,1	4,1	4,1	-	-
Energieeffizienzklasse	A+	A+	A+	A+	A+	-	-
Einsatzbereich (°C)	-10~+24	-10~+24	-10~+24	-10~+24	-15~+21	-15~+21	-15~+21

Bezeichnung Innengeräte	PCA-M35KA	PCA-M50KA	PCA-M60KA	PCA-M71KA	PCA-M100KA	PCA-M125KA	PCA-M140KA
Luftvolumenstrom (m³/h)	N/M1/M2/H 600/660/720/ 840	600/660/780/ 900	900/960/1020/ 1140	960/1020/1080/ 1200	1320/1440/1560/ 1680	1380/1500/1620/ 1740	1440/1560/1740/ 1920
Schalldruckpegel (dB(A))	N/M1/M2/H 31/33/36/39	32/34/37/40	33/35/37/40	35/37/39/41	37/39/41/43	39/41/43/45	41/43/45/48
Abmessungen (mm)	B/T/H 960/680/230	960/680/230	1.280/680/230	1.280/680/230	1.600/680/230	1.600/680/230	1.600/680/230
Gewicht (kg)	25	26	32	32	37	38	40
Bezeichnung Außengeräte	SUZ-M35VA	SUZ-M50VA	SUZ-M60VA	SUZ-M71VA	PUZ-M100VKA/YKA	PUZ-M125VKA/YKA	PUZ-M140VKA/YKA
Luftvolumenstrom Kühlen/Heizen (m³/h)	2058/1962	2748/2622	3006/3006	3006/3006	4740/4740	5160/5520	5160/5520
Schalldruckpegel Kühlen/Heizen (dB(A))	48/48	48/49	49/51	49/51	51/54	54/56	55/57
Abmessungen (mm)	B/T/H 800/285/550	800/285/714	840/330/880	840/330/880	1.050/330/981	1.050/330/981	1.050/330/981
Gewicht 230V/400V (kg)	35/-	41/-	54/-	55/-	76/78	84/85	84/85
Kältetechnische Angaben							
Gesamtleitungslänge (m)	20	30	30	30	55	65	65
Max. Höhendifferenz (m)	12	30	30	30	30	30	30
Kältemitteltyp/-menge (kg)/max. Menge (kg)	R32/0,90/1,16	R32/1,20/1,66	R32/1,25/1,71	R32/1,45/2,37	R32/3,10/4,10	R32/3,60/5,00	R32/3,60/5,00
GWP/CO ₂ -Äquivalent (t)/CO ₂ -Äquivalent max. (t)	675/0,61/0,78	675/0,81/1,12	675/0,84/1,15	675/0,98/1,60	675/2,09/2,77	675/2,43/3,38	675/2,43/3,38
Kältemittelvorfüllung für (m)	7	7	7	7	30	30	30
Kältetechnische Anschlüsse Ø (mm)	fl. s.	6 10	6 12	6 16	10 16	10 16	10 16
Elektrische Angaben							
Spannungsversorgung 230V (V, Phase, Hz)	220-240, 1, 50	220-240, 1, 50	220-240, 1, 50	220-240, 1, 50	220-240, 1, 50	220-240, 1, 50	220-240, 1, 50
Spannungsversorgung 400V (V, Phase, Hz)	-	-	-	-	380-415, 3+N, 50	380-415, 3+N, 50	380-415, 3+N, 50
Betriebsstrom 230V Kühlen/Heizen (A)	4,77/4,97	7,0/6,6	8,71/10,11	10,81/10,41	12,26/12,62	17,37/16,74	22,48/21,31
Betriebsstrom 400V Kühlen/Heizen (A)	-	-	-	-	4,78/5,05	6,18/6,09	7,92/7,58
Empf. Sicherungsgröße 230V (A)	10	20	20	20	32	32	40
Empf. Sicherungsgröße 400V (A)	-	-	-	-	16	16	16

Schalldruckpegel beim Innengerät gemessen 1 m vor und 1 m unterhalb des Gerätes
Energieeffizienzklassen auf einer Skala von A+++ bis D

Unsere Klimaanlage und Wärmepumpen enthalten fluorierte Treibhausgase R410A, R134a, R32.
Weitere Informationen finden Sie in der entsprechenden Bedienungsanleitung.



PUZ-ZM71VHA



PCA-M71HA

R32

Edelstahl Deckenunterbaugerät Single Split/Power Inverter/Kühlen und Heizen

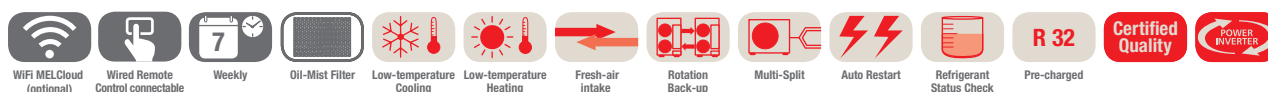

PCA-M Edelstahl Deckenunterbaugeräte, Kühlen/Heizen,
ohne Fernbedienung im Lieferumfang

Bezeichnung Innengeräte		PCA-M71HA
Bezeichnung Außengeräte		PUZ-ZM71VHA
Kühlen	Kälteleistung (kW)	7,1 (3,3–8,1)
	Leistungsaufnahme (kW)	2,02
	SEER	5,6
	Energieeffizienzklasse	A+
	Einsatzbereich (°C)	–15~+46
Heizen	Heizleistung (kW)	7,6 (3,5–10,2)
	Leistungsaufnahme (kW)	2,17
	SCOP	3,9
	Energieeffizienzklasse	A
	Einsatzbereich (°C)	–20~+21

Bezeichnung Innengeräte		PCA-M71HA
Luftvolumenstrom (m³/h)	N / M1 / M2 / H	900–1080
Schalldruckpegel (dB(A))	N / H	37 / 39
Abmessungen (mm)	B / T / H	1.136 / 650 / 280
Gewicht (kg)		42
Bezeichnung Außengeräte		PUZ-ZM71VHA
Luftvolumenstrom (m³/h)		3300
Schalldruckpegel Kühlen/Heizen (dB(A))		47 / 49
Abmessungen (mm)	B / T / H	950 / 330 (+25) / 943
Gewicht (kg)		70
Kältetechnische Angaben		
Gesamtleitungslänge (m)		55
Max. Höhendifferenz (m)		30
Kältemitteltyp /-menge (kg) / max. Menge (kg)		R32 / 2,8 / 3,6
GWP / CO ₂ -Äquivalent (t) / CO ₂ -Äquivalent max. (t)		675 / 1,89 / 2,43
Kältemittelvorfüllung für (m)		30
Kältetechnische Anschlüsse Ø (mm)	fl. s.	10 16
Elektrische Angaben		
Spannungsversorgung (V, Phase, Hz)		220–240, 1, 50
Betriebsstrom Kühlen/Heizen (A)		7,63 / 8,65
Empf. Sicherungsgröße (A)		25

Schalldruckpegel beim Innengerät gemessen 1 m vor und 1 m unterhalb des Gerätes
Energieeffizienzklassen auf einer Skala von A+++ bis D



Wandgerät PKA-M

Highlights

- SCOP bis 4,3/SEER bis 6,5
- Energieeffizienzklasse bis A+ / A++
- Geräuschpegel ab 36 dB(A)

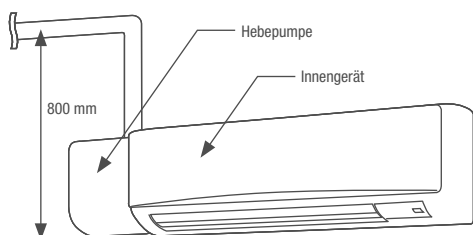

Das leistungsstarke und zuverlässige Wandgerät ist einfach zu montieren und zu warten.

Luftstromkontrolle

- Automatische Lüfterstufensteuerung
- 2, 3 oder 4 Gebläsegeschwindigkeiten
- Ruhige Funktionsweise

Filter

- Luftreinigungsfilter
- Plasma-Quad-Connect Filter (optional)*

Komfort und Kontrolle

- Optional: Kabelfernbedienung mit Wochentimer
- Automatischer Neustart nach Stromausfall
- Serienmäßige Redundanzfunktion

Installation und Wartung

- Montage oben an der Wand
- Optional: Kondensatpumpe mit Förderhöhe von bis zu 80 cm

Mit Infrarotfernbedienung im Lieferumfang

Kabelfernbedienung optional

MELCloud WiFi-Adapter (optional)

* Für den Plasma-Quad-Connect-Filter muss zusätzlicher Raum über dem Wandgerät eingeplant werden (+ ca. 110mm).

Zubehör

Typbezeichnung	Beschreibung	Menge
PAC-SH29TC-E	Anschlussstecker für Kabelfernbedienung	1
PAC-YT52CRA	Kabelfernbedienung Kompakt	1
PAR-40MAA	Kabelfernbedienung Deluxe	1
PAR-CT01MAA*	Kabelfernbedienung mit Touchscreen	1
MAC-567IF-E	MELCloud WiFi-Adapter	1
MAC-100FT-E	Plasma-Quad-Connect (verfügbar ab Mai 2021)	1

* In mehreren Ausführungen erhältlich. Weitere Informationen im Kapitel Steuerungen



PUZ-ZM35/50VKA

PUZ-ZM60/71VHA

PUZ-ZM100VKA/YKA

PAR-SL97A-E

PKA-M35/50LAL

PKA-M60-100KAL

Wandgeräte

Singlesplit/Power Inverter/Kühlen und Heizen

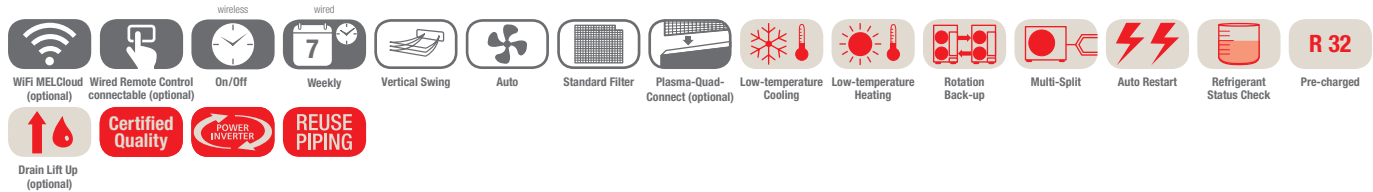

PKA-M Wandgeräte, Kühlen/Heizen, Infrarotfernbedienung im Lieferumfang

Bezeichnung Innengeräte	PKA-M35LAL	PKA-M50LAL	PKA-M60KAL	PKA-M71KAL	PKA-M100KAL
Bezeichnung Außengeräte	PUZ-ZM35VKA	PUZ-ZM50VKA	PUZ-ZM60VHA	PUZ-ZM71VHA	PUZ-ZM100YKA
Kühlen					
Kälteleistung (kW)	3,6 (1,6–4,5)	4,6 (2,3–5,6)	6,1 (2,7–6,7)	7,1 (3,3–8,1)	9,5 (4,9–11,4)
Leistungsaufnahme (kW)	0,87	1,24	1,56	1,86	2,41
SEER	6,3	6,4	6,8	6,8	6,4
Energieeffizienzklasse	A++	A++	A++	A++	A++
Einsatzbereich (°C)	-15~+46	-15~+46	-15~+46	-15~+46	-15~+46
Heizen					
Heizleistung (kW)	4,1 (1,6–5,2)	5,0 (2,5–7,3)	7,0 (2,8–8,2)	8,0 (3,5–10,2)	11,2 (4,5–14,0)
Leistungsaufnahme (kW)	1,04	1,35	1,73	2,12	3,10
SCOP	4,0	4,1	4,2	4,3	4,4
Energieeffizienzklasse	A+	A+	A+	A+	A+
Einsatzbereich (°C)	-11~+21	-11~+21	-20~+21	-20~+21	-20~+21

Bezeichnung Innengeräte	PKA-M35LAL	PKA-M50LAL	PKA-M60KAL	PKA-M71KAL	PKA-M100KAL
Luftvolumenstrom (m³/h)	N/M1/M2/H 540/630/720	540/630/720	1080/1200/1320	1080/1200/1320	1200/1380/1560
Schalldruckpegel (dB(A))	N/H 36/43	36/43	39/45	39/45	41/49
Abmessungen (mm)	B/T/H 898/249/295	898/249/295	1.170/295/365	1.170/295/365	1.170/295/365
Gewicht (kg)	13	13	21	21	21
Bezeichnung Außengeräte	PUZ-ZM35VKA	PUZ-ZM50VKA	PUZ-ZM60VHA	PUZ-ZM71VHA	PUZ-ZM100YKA
Luftvolumenstrom (m³/h)	2700	2700	3300	3300	6600
Schalldruckpegel Kühlen/Heizen (dB(A))	44/46	44/46	47/49	47/49	49/51
Abmessungen (mm)	B/T/H 809/300/630	809/300/630	950/355/943	950/355/943	1.050/370/1.338
Gewicht (kg)	46	46	70	70	123
Kältetechnische Angaben					
Gesamtleitungslänge (m)	50	50	55	55	100
Max. Höhendifferenz (m)	30	30	30	30	30
Kältemitteltyp/-menge (kg) / max. Menge (kg)	R32/2,0/2,3	R32/2,0/2,3	R32/2,8/3,6	R32/2,8/3,6	R32/4,0/6,8
GWP/CO ₂ -Äquivalent (t) / CO ₂ -Äquivalent max. (t)	675/1,35/1,55	675/1,35/1,55	675/1,89/2,43	675/1,89/2,43	675/2,70/4,59
Kältemittelvorfüllung für (m)	30	30	30	30	30
Kältetechnische Anschlüsse Ø (mm)	fl. s. 6 12	6 12	10 16	10 16	10 16
Elektrische Angaben					
Spannungsversorgung (V, Phase, Hz)	220–240, 1, 50	220–240, 1, 50	220–240, 1, 50	220–240, 1, 50	380–415, 3+N, 50
Betriebsstrom Kühlen/Heizen (A)	3,17/3,53	4,8/5,85	5,66/6,77	6,7/7,46	3,08/3,74
Empf. Sicherungsgröße (A)	16	16	25	25	16

Schalldruckpegel beim Innengerät gemessen 1 m vor und 1 m unterhalb des Gerätes
 Außengeräte 100/125/140 sind auf Wunsch auch in 230V/1Ph Variante lieferbar.
 Energieeffizienzklassen auf einer Skala von A+++ bis D



PKA-M KAL

PAR-SL97A-E

PUHZ-SHW112VHA-A/YHA-A

Wandgeräte

Singlesplit / Zubadan Inverter / Kühlen und Heizen

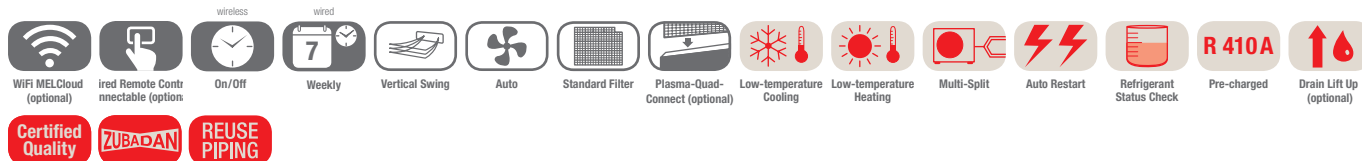

PKA-M Wandgeräte, Kühlen/Heizen, Infrarotfernbedienung im Lieferumfang

Bezeichnung Innengeräte		PKA-M100KAL	PKA-M100KAL
Bezeichnung Außengeräte		PUHZ-SHW112VHA-A	PUHZ-SHW112YHA-A
Kühlen	Kälteleistung (kW)	10,0 (4,9–11,4)	10,0 (4,9–11,4)
	Leistungsaufnahme (kW)	2,924	2,924
	SEER	5,3	5,3
	Energieeffizienzklasse	A	A
	Einsatzbereich (°C)	–15~+46	–15~+46
Heizen	Heizleistung (kW)	11,2 (4,5–14,0)	11,2 (4,5–14,0)
	Heizleistung bis -15 °C (kW)	11,2 (4,5–14,0)	11,2 (4,5–14,0)
	Leistungsaufnahme (kW)	3,103	3,103
	SCOP	3,8	3,8
	Energieeffizienzklasse	A	A
	Einsatzbereich (°C)	–25~+21	–25~+21

Bezeichnung Innengeräte		PKA-M100KAL	PKA-M100KAL
Luftvolumenstrom (m³/h)	N / M / H	1200 / 1380 / 1560	1200 / 1380 / 1560
Schalldruckpegel (dB(A))	N / H	41 / 49	41 / 49
Abmessungen (mm)	B / T / H	1.170 / 295 / 365	1.170 / 295 / 365
Gewicht (kg)		21	21
Bezeichnung Außengeräte		PUHZ-SHW112VHA-A	PUHZ-SHW112YHA-A
Luftvolumenstrom (m³/h)		6000	6000
Schalldruckpegel Kühlen/Heizen (dB(A))		51 / 52	51 / 52
Abmessungen (mm)	B / T / H	950 / 330 / 1.350	950 / 330 / 1.350
Gewicht (kg)		120	134
Kältetechnische Angaben			
Gesamtleitungslänge (m)		75	75
Max. Höhendifferenz (m)		30	30
Kältemitteltyp /-menge (kg) / max. Menge (kg)		R410A/5,5/7,9	R410A/5,5/7,9
GWP / CO ₂ -Äquivalent (t) / CO ₂ -Äquivalent max. (t)		2088 / 11,49 / 16,51	2088 / 11,49 / 16,51
Kältemittelvorfüllung für (m)		30	30
Kältetechnische Anschlüsse Ø (mm)	fl.	10	10
	s.	16	16
Elektrische Angaben			
Spannungsversorgung (V, Phase, Hz)		230, 1, 50	380–415, 3+N, 50
Betriebsstrom Kühlen/Heizen (A)		11,1/11,28	3,69/3,74
Empf. Sicherungsgröße (A)		40	16

Schalldruckpegel beim Innengerät gemessen 1 m vor und 1 m unterhalb des Gerätes
Energieeffizienzklassen auf einer Skala von A+++ bis D

Unsere Klimaanlage und Wärmepumpen enthalten fluorierte Treibhausgase R410A, R134a, R32.
Weitere Informationen finden Sie in der entsprechenden Bedienungsanleitung.



PUZ-M100VKA / YKA



PAR-SL97A-E



PKA-M KAL



Wandgeräte

Singlesplit / Standard Inverter / Kühlen und Heizen

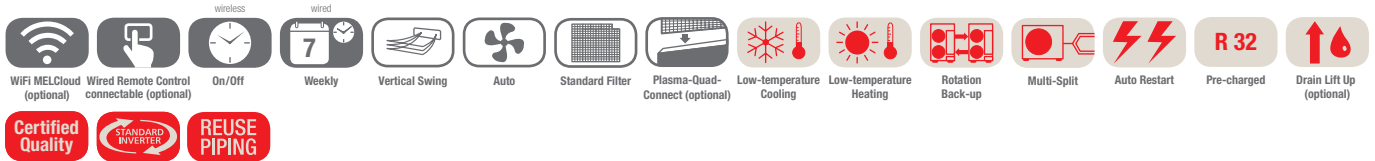

PKA-M Wandgeräte, Kühlen/Heizen, Infrarotfernbedienung im Lieferumfang

Bezeichnung Innengeräte		PKA-M100KAL
Bezeichnung Außengeräte 230V		PUZ-M100VKA
Bezeichnung Außengeräte 400V		PUZ-M100YKA
Kühlen	Kälteleistung (kW)	9,5 (4,0 – 10,6)
	Leistungsaufnahme (kW)	2,94
	SEER	5,8
	Energieeffizienzklasse	A+
	Einsatzbereich (°C)	-15~+46
Heizen	Heizleistung (kW)	11,2 (2,8 – 12,5)
	Leistungsaufnahme (kW)	3,28
	SCOP	4,0
	Energieeffizienzklasse	A+
	Einsatzbereich (°C)	-15~+21

Bezeichnung Innengeräte		PKA-M100KAL
Luftvolumenstrom (m³/h)	N / M / H	1200 / 1380 / 1560
Schalldruckpegel (dB(A))	N / M / H	41 / 45 / 49
Abmessungen (mm)	B / T / H	1.170 / 295 / 365
Gewicht (kg)		21
Bezeichnung Außengeräte		PUZ-M100 VKA / YKA
Luftvolumenstrom Kühlen / Heizen (m³/h)		4740 / 4740
Schalldruckpegel Kühlen / Heizen (dB(A))		51 / 54
Abmessungen (mm)	B / T / H	1.050 / 330 / 981
Gewicht 230V / 400V (kg)		76 / 78
Kältetechnische Angaben		
Gesamtleitungslänge (m)		55
Max. Höhendifferenz (m)		30
Kältemitteltyp /-menge (kg) / max. Menge (kg)		R32 / 3,10 / 4,10
GWP / CO ₂ -Äquivalent (t) / CO ₂ -Äquivalent max. (t)		675 / 2,09 / 2,77
Kältemittelvorfüllung für (m)		30
Kältetechnische Anschlüsse Ø (mm)	fl. s.	10 16
Elektrische Angaben		
Spannungsversorgung 230V (V, Phase, Hz)		220 – 240, 1, 50
Spannungsversorgung 400V (V, Phase, Hz)		380 – 415, 3+N, 50
Betriebsstrom 230V Kühlen / Heizen (A)		12,26 / 12,62
Betriebsstrom 400V Kühlen / Heizen (A)		4,78 / 5,05
Empf. Sicherungsgröße 230V (A)		32
Empf. Sicherungsgröße 400V (A)		16

Schalldruckpegel beim Innengerät gemessen 1 m vor und 1 m unterhalb des Gerätes
Energieeffizienzklassen auf einer Skala von A+++ bis D

Unsere Klimaanlage und Wärmepumpen enthalten fluorierte Treibhausgase R410A, R134a, R32.
Weitere Informationen finden Sie in der entsprechenden Bedienungsanleitung.



Standgerät PSA-RP

Highlights

- SCOP bis 4,4/SEER bis 6,3
- Energieeffizienzklasse bis A+/A++
- Geräuschpegel ab 40 dB(A)

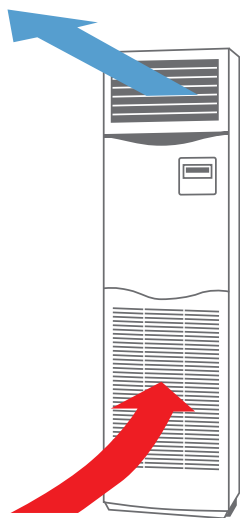

Das Standgerät ist freistehend und wird direkt auf dem Boden platziert. Tief greifende Änderungen sind nicht nötig. Sie sind besonders für IT- und technische Räumlichkeiten geeignet.

Luftqualität

- Long-Life Filter

Luftstromkontrolle

- Die fortschrittliche Luftführung kann sowohl horizontal als auch vertikal fließen und sichert eine optimale Luftverteilung
- Zwei Gebläsestärken

Komfort und Kontrolle

- Automatischer Neustart nach Stromausfall
- Serienmäßige Redundanzfunktion

Installation und Wartung

- Geringe Tiefe
- Umfangreiche Selbstanalyse und Störungsanzeige
- Leicht zugänglicher Filter

Kabelfernbedienung mit Wochentimer integriert

MELCloud WiFi-Adapter (optional)

Zubehör

Typbezeichnung	Beschreibung	Menge
MAC-567IF-E	MELCloud WiFi-Adapter	1

Produkt zeigt eine bauseits durchgeführte Sonderlackierung und entspricht nicht der Standardlackierung.



PUHZ-ZRP71VHA

PUHZ-ZRP100-140VKA/YKA



PSA-RP71-140KA

Standgeräte

Singlesplit/Power Inverter/Kühlen und Heizen

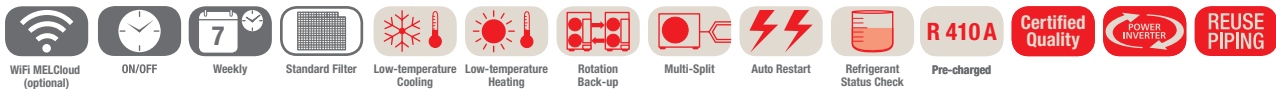

PSA-RP Standgeräte, Kühlen/Heizen, Kabelfernbedienung im Gerät integriert

Bezeichnung Innengeräte	PSA-RP71KA	PSA-RP100KA	PSA-RP125KA	PSA-RP140KA
Bezeichnung Außengeräte	PUHZ-ZRP71VHA	PUHZ-ZRP100YKA	PUHZ-ZRP125YKA	PUHZ-ZRP140YKA
Kühlen				
Kälteleistung (kW)	7,1 (3,3-8,1)	9,5 (4,9-11,4)	12,5 (5,5-14,0)	13,4 (6,2-15,0)
Leistungsaufnahme (kW)	1,89	2,50	4,09	4,06
SEER	6,3	5,5	4,9	5,3
Energieeffizienzklasse	A++	A	-	-
Einsatzbereich (°C)	-15~+21	-15~+46	-15~+46	-15~+46
Heizen				
Heizleistung (kW)	7,6 (3,5-10,2)	11,2 (4,5-14,0)	14,0 (5,0-16,0)	16,0 (5,7-18,0)
Leistungsaufnahme (kW)	2,21	3,08	4,24	4,79
SCOP	4,0	4,0	4,0	4,4
Energieeffizienzklasse	A+	A+	-	-
Einsatzbereich (°C)	-20~+21	-20~+21	-20~+21	-20~+21

Bezeichnung Innengeräte	PSA-RP71KA	PSA-RP100KA	PSA-RP125KA	PSA-RP140KA
Luftvolumenstrom (m³/h)	N/H	1200/1440	1500/1800	1500/1860
Schalldruckpegel (dB(A))	N/H	40/44	45/51	45/51
Abmessungen (mm)	B/T/H	600/360/1.900	600/360/1.900	600/360/1.900
Gewicht (kg)		46	46	48
Bezeichnung Außengeräte	PUZ-ZM71VHA	PUHZ-ZRP100YKA	PUHZ-ZRP125YKA	PUHZ-ZRP140YKA
Luftvolumenstrom (m³/h)		3300	6600	7200
Schalldruckpegel Kühlen/Heizen (dB(A))		47/49	49/51	50/52
Abmessungen (mm)	B/T/H	950/330 (+25)/943	1.050/330 (+40)/1.338	1.050/330 (+40)/1.338
Gewicht (kg)		70	123	125
131				
Kältetechnische Angaben				
Gesamtleitungslänge (m)		55	75	75
Max. Höhendifferenz (m)		30	30	30
Kältemitteltyp /-menge (kg) / max. Menge (kg)		R410A/3,5/4,7	R410A/5,0/7,4	R410A/5,0/7,4
GWP / CO ₂ -Äquivalent (t) / CO ₂ -Äquivalent max. (t)		2088/7,31/9,81	2088/ 10,44/15,45	2088/10,44/15,45
Kältemittelvorfüllung für (m)		30	30	30
Kältetechnische Anschlüsse Ø (mm)	fl.	10	10	10
	s.	16	16	16
Elektrische Angaben				
Spannungsversorgung (V, Phase, Hz)		220-240, 1, 50	380-415, 3+N, 50	380-415, 3+N, 50
Betriebsstrom Kühlen/Heizen (A)		7,63/8,65	3,95/3,98	5,93/5,63
Empf. Sicherungsgröße (A)		25	16	16

Schalldruckpegel gemessen in 1 m Entfernung und 1 m Höhe vor dem Gerät
Energieeffizienzklassen auf einer Skala von A+++ bis D



Kanaleinbaugerät PEAD-M & PEA-M

Highlights

- SCOP bis 4,3/SEER bis 6,2
- Energieeffizienzklasse bis A+ / A+
- Geräuschpegel ab 23 dB(A)
- Externe Statische Pressung bis zu 200 Pa bei PEA-M
- Einbauhöhe (PEAD) 250 mm

Die Kanalgeräte sind ideal, wo die Luft über weite Strecken transportiert werden muss oder eine verdeckte Installation erwünscht ist.

Geringe Einbauhöhe



Design

- Gerät kann vollständig eingebaut werden

Luftqualität

- Long-Life-Filter (PEA-M optional)
- Außenluftanschluss
- Plasma-Quad-Connect-Filter (optional für PEAD)

Luftstromkontrolle

- Automatische Lüfterstufensteuerung
- 3 Lüfterstufen bei PEAD Geräten
- Luftmenge bei PEAD Geräten über 0–10 V regelbar (Zubehör erforderlich)

Komfort und Kontrolle

- Automatischer Neustart nach Stromausfall
- Serienmäßige Redundanzfunktion (mit PUZ Außengeräten)

Installation und Wartung

- Geringe Einbauhöhe, nur 250 mm bei PEAD
- Externer, statischer Druck von bis zu 200 Pa (bei PEA-M) gestattet die Verwendung von langen Luftkanälen

Eingebaute Kondensatpumpe bei PEAD Geräten

Große Kapazitäten (PEA-M)

- Für sehr große Räume, Betriebshallen und offene Räume

Wahlweise Kabel- oder Infrarotfernbedienung

Optionale Filterbox

- Zur seitlichen Entnahme des Filters. Vereinfacht die Zugänglichkeit für Wartung und Reinigung.

MELCloud WiFi-Adapter (optional)

Zubehör

Typbezeichnung	Beschreibung	Menge
PAC-YT52CRA	Kabelfernbedienung Kompakt	1
PAR-40MAA	Kabelfernbedienung Deluxe	1
PAR-CT01MAA*	Kabelfernbedienung mit Touchscreen	1
PAR-SA9CA-E	Infrarotfernbedienung (Empfänger)	1
PAR-SL97A-E	Infrarotfernbedienung (Sender)	1
MAC-5671F-E	MELCloud WiFi-Adapter	1
PAC-KE250TB-F	Filterbox für PEA-M200/250	1
PAC-KE85LAF**	Optionaler Long-Life Filter für PEA-M200/250	1
PAC-KE06DM-F1	Tauwasserpumpe für PEA-M200/250	1
MAC-100FT-E***	Plasma-Quad-Connect (verfügbar ab Mai 2021)	1

* In mehreren Ausführungen erhältlich. Weitere Informationen im Kapitel Steuerungen

** Filterrahmen PAC-KE250TB-F ist für die Montage erforderlich.

*** Zusätzliches Montage Kit erforderlich. Bitte Anfragen (Verfügbar ab Juli 2021).



PUZ-ZM35/50VKA

PUZ-ZM60/71VHA

PUZ-ZM100-140VKA/YKA

PEAD-M

Kanaleinbaugeräte

Singlesplit/Power Inverter/Kühlen und Heizen

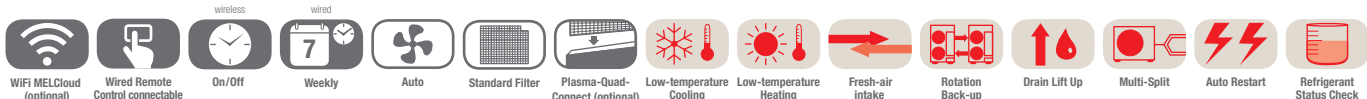

PEAD-M Kanaleinbaugeräte, Kühlen/Heizen, ohne Fernbedienung im Lieferumfang

Bezeichnung Innengeräte		PEAD-M35JA	PEAD-M50JA	PEAD-M60JA	PEAD-M71JA	PEAD-M100JA	PEAD-M125JA	PEAD-M140JA
Bezeichnung Außengeräte		PUZ-ZM35VKA	PUZ-ZM50VKA	PUZ-ZM60VHA	PUZ-ZM71VHA	PUZ-ZM100YKA	PUZ-ZM125YKA	PUZ-ZM140YKA
Kühlen	Kälteleistung (kW)	3,6 (1,6-4,5)	5,0 (2,3-5,6)	6,1 (2,7-6,7)	7,1 (3,3-8,1)	9,5 (4,9-11,4)	12,5 (5,5-14,0)	13,4 (6,2-15,3)
	Leistungsaufnahme (kW)	0,84	1,20	1,51	1,86	2,27	3,33	3,63
	SEER	5,8	6,2	6,1	5,8	6,1	5,7	5,6
	Energieeffizienzklasse	A+	A++	A++	A+	A++	-	-
Einsatzbereich (°C)		-15~+46	-15~+46	-15~+46	-15~+46	-15~+46	-15~+46	-15~+46
Heizen	Heizleistung (kW)	4,1 (1,6-5,2)	6,0 (2,5-7,3)	7,0 (2,8-8,2)	8,0 (3,5-10,2)	11,2 (4,5-14,0)	14,0 (5,0-16,0)	16,0 (5,7-18,0)
	Leistungsaufnahme (kW)	0,92	1,31	1,62	1,93	2,60	3,35	3,97
	SCOP	3,9	4,3	4,0	3,9	4,1	3,9	4,0
	Energieeffizienzklasse	A	A+	A+	A	A+	-	-
Einsatzbereich (°C)		-11~+21	-11~+21	-20~+21	-20~+21	-20~+21	-20~+21	-20~+21

Bezeichnung Innengeräte		PEAD-M35JA	PEAD-M50JA	PEAD-M60JA	PEAD-M71JA	PEAD-M100JA	PEAD-M125JA	PEAD-M140JA
Luftvolumenstrom (m³/h)	N/M/H	600/720/840	720/870/1020	870/1080/1260	1050/1260/1500	1440/1740/2040	1770/2130/2520	1920/2340/2760
Statische Pressung (Pa)		35/50/70/100/150	35/50/70/100/150	35/50/70/100/150	35/50/70/100/150	35/50/70/100/150	35/50/70/100/150	35/50/70/100/150
Schalldruckpegel (dB(A))	N/H	23/30	26/35	25/33	26/34	29/38	33/40	34/43
Abmessungen (mm)	B/T/H	900/732/250	900/732/250	1.100/732/250	1.100/732/250	1.400/732/250	1.400/732/250	1.600/732/250
Gewicht (kg)		26	28	33	33	41	43	47
Bezeichnung Außengeräte		PUZ-ZM35VKA	PUZ-ZM50VKA	PUZ-ZM60VHA	PUZ-ZM71VHA	PUZ-ZM100YKA	PUZ-ZM125YKA	PUZ-ZM140YKA
Luftvolumenstrom (m³/h)		2700	2700	3300	3300	6600	7200	7200
Schalldruckpegel Kühlen/Heizen (dB(A))		44/46	44/46	47/49	47/49	49/51	50/52	50/52
Abmessungen (mm)	B/T/H	809/300/630	809/300/630	950/355/943	950/355/943	1.050/370/1.338	1.050/370/1.338	1.050/370/1.338
Gewicht (kg)		46	46	70	70	123	125	131
Kältetechnische Angaben								
Gesamtleitungslänge (m)		50	50	55	55	100	100	100
Max. Höhendifferenz (m)		30	30	30	30	30	30	30
Kältemitteltyp /-menge (kg) / max. Menge (kg)		R32/2,0/2,3	R32/2,0/2,3	R32/2,8/3,6	R32/2,8/3,6	R32/4,0/6,8	R32/4,0/6,8	R32/4,0/6,8
GWP / CO ₂ -Äquivalent (t) / CO ₂ -Äquivalent max. (t)		675/1,35/1,55	675/1,35/1,55	675/1,89/2,43	675/1,89/2,43	675/2,70/4,59	675/2,70/4,59	675/2,70/4,59
Kältemittelvorfüllung für (m)		30	30	30	30	30	30	30
Kältetechnische Anschlüsse Ø (mm) fl.		6	6	10	10	10	10	10
	s.	12	12	16	16	16	16	16
Elektrische Angaben								
Spannungsversorgung (V, Phase, Hz)		220-240, 1, 50	220-240, 1, 50	220-240, 1, 50	220-240, 1, 50	380-415, 3+N, 50	380-415, 3+N, 50	380-415, 3+N, 50
Betriebsstrom Kühlen/Heizen (A)		3,17/3,53	4,8/5,85	5,66/6,77	6,7/7,46	3,08/3,74	4,91/5,36	5,34/6,27
Empf. Sicherungsgröße (A)		16	16	25	25	16	16	16

Schalldruckpegel beim Innengerät gemessen 1 m vor und 1 m unterhalb des Gerätes
 Außengeräte 100/125/140 sind auf Wunsch auch in 230V/1Ph Variante lieferbar.
 Energieeffizienzklassen auf einer Skala von A+++ bis D

Unsere Klimaanlage und Wärmepumpen enthalten fluorierte Treibhausgase R410A, R134a, R32.
 Weitere Informationen finden Sie in der entsprechenden Bedienungsanleitung.



PEAD-M

PUHZ-SHW112/140VHA-A/YHA-A

Kanaleinbaugeräte

Singlesplit/ Zubadan Inverter/ Kühlen und Heizen



Pre-charged

PEAD-M Kanaleinbaugeräte, Kühlen/Heizen, ohne Fernbedienung im Lieferumfang

Bezeichnung Innengeräte		PEAD-M100JA	PEAD-M100JA	PEAD-M125JA
Bezeichnung Außengeräte		PUHZ-SHW112VHA-A	PUHZ-SHW112YHA-A	PUHZ-SHW140YHA-A
Kühlen	Kälteleistung (kW)	10,0 (4,9–11,4)	10,0 (4,9–11,4)	12,5 (5,5–14,0)
	Leistungsaufnahme (kW)	3,059	3,059	3,895
	SEER	5,0	5,0	5,1
	Energieeffizienzklasse	B	B	–
	Einsatzbereich (°C)	–15~+46	–15~+46	–15~+46
Heizen	Heizleistung (kW)	11,2 (4,5–14,0)	11,2 (4,5–14,0)	14,0 (5,0–16,0)
	Heizleistung bis -15 °C (kW)	11,2	11,2	14,0
	Leistungsaufnahme (kW)	3,103	3,103	3,879
	SCOP	3,8	3,8	3,6
	Energieeffizienzklasse	A	A	–
	Einsatzbereich (°C)	–25~+21	–25~+21	–25~+21

Bezeichnung Innengeräte		PEAD-M100JA	PEAD-M100JA	PEAD-M125JA
Luftvolumenstrom (m³/h)	N/H	1440/2040	1440/2040	1770/2520
Statische Pressung (Pa)		35/50/70/100/150	35/50/70/100/150	35/50/70/100/150
Schalldruckpegel (dB(A))	N/H	29/38	29/38	33/40
Abmessungen (mm)	B/T/H	1.400/732/250	1.400/732/250	1.400/732/250
Gewicht (kg)		41	41	43
Bezeichnung Außengeräte		PUHZ-SHW112VHA-A	PUHZ-SHW112YHA-A	PUHZ-SHW140YHA-A
Luftvolumenstrom (m³/h)		6000	6000	6000
Schalldruckpegel Kühlen/Heizen (dB(A))		51/52	51/52	51/52
Abmessungen (mm)	B/T/H	950/330/1.350	950/330/1.350	950/330/1.350
Gewicht (kg)		120	134	134
Kältetechnische Angaben				
Gesamtleitungslänge (m)		75	75	75
Max. Höhendifferenz (m)		30	30	30
Kältemitteltyp /-menge (kg) / max. Menge (kg)		R410A/5,5/7,9	R410A/5,5/7,9	R410A/5,5/7,9
GWP / CO ₂ -Äquivalent (t) / CO ₂ -Äquivalent max. (t)		2088/11,49/16,51	2088/11,49/16,51	2088/11,49/16,51
Kältemittelvorfüllung für (m)		30	30	30
Kältetechnische Anschlüsse Ø (mm)	fl. s.	10 16	10 16	10 16
Elektrische Angaben				
Spannungsversorgung (V, Phase, Hz)		230, 1, 50	380–415, 3+N, 50	380–415, 3+N, 50
Betriebsstrom Kühlen/Heizen (A)		11,1/11,28	3,69/3,74	4,92/4,91
Empf. Sicherungsgröße (A)		40	16	16

Schalldruckpegel beim Innengerät gemessen 1 m vor und 1 m unterhalb des Gerätes
Energieeffizienzklassen auf einer Skala von A+++ bis D

Unsere Klimaanlage und Wärmepumpen enthalten fluorierte Treibhausgase R410A, R134a, R32.
Weitere Informationen finden Sie in der entsprechenden Bedienungsanleitung.



SUZ-M35VA



SUZ-M50VA



SUZ-M60/71VA



PUZ-M100-140VKA/YKA

PEAD-M

Kanaleinbaugeräte

Singlesplit/Standard Inverter/Kühlen und Heizen

PEAD-M Kanaleinbaugeräte, Kühlen/Heizen, ohne Fernbedienung im Lieferumfang

Bezeichnung Innengeräte	PEAD-M35JA	PEAD-M50JA	PEAD-M60JA	PEAD-M71JA	PEAD-M100JA	PEAD-M125JA	PEAD-M140JA
Bezeichnung Außengeräte 230V	SUZ-M35VA	SUZ-M50VA	SUZ-M60VA	SUZ-M71VA	PUZ-M100VKA	PUZ-M125VKA	PUZ-M140VKA
Bezeichnung Außengeräte 400V	-	-	-	-	PUZ-M100YKA	PUZ-M125YKA	PUZ-M140YKA
Kühlen							
Kälteleistung (kW)	3,6 (0,8-3,9)	5,0 (1,7-5,6)	6,1 (1,6-6,3)	7,1 (2,2-8,1)	9,5 (4,0-10,6)	12,1 (6,0-13,0)	13,4 (6,1-14,1)
Leistungsaufnahme (kW)	0,92	1,35	1,69	2,02	2,87	4,01	4,76
SEER	5,8	6,1	6,0	5,8	5,4	-	-
Energieeffizienzklasse	A+	A++	A+	A+	A	-	-
Einsatzbereich (°C)	-10~+46	-15~+46	-15~+46	-15~+46	-15~+46	-15~+46	-15~+46
Heizen							
Heizleistung (kW)	4,1 (1,1-5,0)	6,0 (1,5-7,2)	7,0 (1,6-8,0)	8,0 (2,0-10,2)	11,2 (2,8-12,5)	13,5 (4,1-15,0)	15,0 (4,2-15,8)
Leistungsaufnahme (kW)	1,02	1,46	1,84	2,15	2,94	3,73	4,15
SCOP	3,9	4,2	4,0	3,9	4,0	-	-
Energieeffizienzklasse	A	A+	A+	A	A+	-	-
Einsatzbereich (°C)	-10~+24	-10~+24	-10~+24	-10~+24	-15~+21	-15~+21	-15~+21

Bezeichnung Innengeräte	PEAD-M35JA	PEAD-M50JA	PEAD-M60JA	PEAD-M71JA	PEAD-M100JA	PEAD-M125JA	PEAD-M140JA
Luftvolumenstrom (m³/h)	N/M/H 600/720/840	720/870/1020	870/1080/1260	1050/1260/1500	1440/1740/2040	1770/2130/2520	1920/2340/2760
Statische Pressung (Pa)	35/50/70/100/150	35/50/70/100/150	35/50/70/100/150	35/50/70/100/150	35/50/70/100/150	35/50/70/100/150	35/50/70/100/150
Schalldruckpegel (dB(A))	N/M/H 23/27/30	26/31/35	25/29/33	26/30/34	29/34/38	33/36/40	34/38/43
Abmessungen (mm)	B/T/H 900/732/250	900/732/250	1.100/732/250	1.100/732/250	1.400/732/250	1.400/732/250	1.600/732/250
Gewicht (kg)	26	27	30	30	39	40	44
Bezeichnung Außengeräte	SUZ-M35VA	SUZ-M50VA	SUZ-M60VA	SUZ-M71VA	PUZ-M100VKA/YKA	PUZ-M125VKA/YKA	PUZ-M140VKA/YKA
Luftvolumenstrom Kühlen/Heizen (m³/h)	2058/1962	2748/2622	3006/3006	3006/3006	4740/4740	5160/5520	5160/5520
Schalldruckpegel Kühlen/Heizen (dB(A))	48/48	48/49	49/51	49/51	51/54	54/56	55/57
Abmessungen (mm)	B/T/H 800/285/550	800/285/714	840/330/880	840/330/880	1.050/330/981	1.050/330/981	1.050/330/981
Gewicht 230V/400V (kg)	35/-	41/-	54/-	55/-	76/78	84/85	84/85
Kältetechnische Angaben							
Gesamtleitungslänge (m)	20	30	30	30	55	65	65
Max. Höhendifferenz (m)	12	30	30	30	30	30	30
Kältemitteltyp/-menge (kg)/ max. Menge (kg)	R32/0,90/1,16	R32/1,20/1,66	R32/1,25/1,71	R32/1,45/2,37	R32/3,10/4,10	R32/3,60/5,00	R32/3,60/5,00
GWP/CO ₂ -Äquivalent (t)/CO ₂ -Äquivalent max. (t)	675/0,61/0,78	675/0,81/1,12	675/0,84/1,15	675/0,98/1,60	675/2,09/2,77	675/2,43/3,38	675/2,43/3,38
Kältemittelvorfüllung für (m)	7	7	7	7	30	30	30
Kältetechnische Anschlüsse Ø (mm)	fl. 6 s. 10	6 12	6 16	10 16	10 16	10 16	10 16
Elektrische Angaben							
Spannungsversorgung 230V (V, Phase, Hz)	220-240, 1, 50	220-240, 1, 50	220-240, 1, 50	220-240, 1, 50	220-240, 1, 50	220-240, 1, 50	220-240, 1, 50
Spannungsversorgung 400V (V, Phase, Hz)	-	-	-	-	380-415, 3+N, 50	380-415, 3+N, 50	380-415, 3+N, 50
Betriebsstrom 230V Kühlen/Heizen (A)	4,77/4,97	7,0/6,6	8,71/10,11	10,81/10,41	12,26/12,62	17,37/16,74	22,48/21,31
Betriebsstrom 400V Kühlen/Heizen (A)	-	-	-	-	4,78/5,05	6,18/6,09	7,92/7,58
Empf. Sicherungsgröße 230V (A)	10	20	20	20	32	32	40
Empf. Sicherungsgröße 400V (A)	-	-	-	-	16	16	16

Schalldruckpegel beim Innengerät gemessen 1 m vor und 1 m unterhalb des Gerätes
Energieeffizienzklassen auf einer Skala von A+++ bis D

Unsere Klimaanlage und Wärmepumpen enthalten fluorierte Treibhausgase R410A, R134a, R32.
Weitere Informationen finden Sie in der entsprechenden Bedienungsanleitung.



PEA-M200 / 250LA

PUZ-ZM200 / 250YKA

Kanaleinbaugeräte Hohe Pressung Singlesplit/Power Inverter/Kühlen und Heizen



PEA-M Kanaleinbaugeräte, Kühlen/Heizen, ohne Fernbedienung im Lieferumfang

Bezeichnung Innengeräte		PEA-M200LA	PEA-M250LA
Bezeichnung Außengeräte		PUZ-ZM200YKA	PUZ-ZM250YKA
Kühlen	Kälteleistung (kW)	19,0 (9,2–22,4)	22,0 (9,9–27,0)
	Leistungsaufnahme (kW)	5,8	7,2
	SEER	–	–
	Energieeffizienzklasse	–	–
	Einsatzbereich (°C)	–15~+46	–15~+46
Heizen	Heizleistung (kW)	22,4 (7,1–25,0)	27,0 (7,3–31,0)
	Leistungsaufnahme (kW)	6,4	7,9
	SCOP	–	–
	Energieeffizienzklasse	–	–
	Einsatzbereich (°C)	–20~+21	–20~+21

Bezeichnung Innengeräte		PEA-M200LA	PEA-M250LA
Luftvolumenstrom (m³/h)	N / M / H	2520/3060/3600 2520/3060/3300 (bei 200 Pa)	3000/3660/4320 2700/3300/3900 (bei 150 Pa) 2700/3000/3300 (bei 200 Pa)
Statische Pressung (Pa)		60/75/100/150/200	60/75/100/150/200
Schalldruckpegel (dB(A))	N / H	35/40/43	38/43/47
Schalleistungspegel (dB(A))	(dB(A))	63/64/64	67/67/68
Abmessungen (mm)	B / T / H	1.370/1.120/470	1.370/1.120/470
Gewicht (kg)		87	87
Bezeichnung Außengeräte		PUZ-ZM200YKA	PUZ-ZM250YKA
Luftvolumenstrom (m³/h)		8400	8400
Schalldruckpegel Kühlen/Heizen (dB(A))		59/62	59/62
Abmessungen (mm)	B / T / H	1.050/330/1.338	1.050/330/1.338
Gewicht (kg)		137	138
Kältetechnische Angaben			
Gesamtleitungslänge (m)		100	100
Max. Höhendifferenz (m)		30	30
Kältemitteltyp /-menge (kg) / max. Menge (kg)		R32/6,30/9,20	R32/6,80/9,20
GWP / CO ₂ -Äquivalent (t) / CO ₂ -Äquivalent max. (t)		675/4,25/6,21	675/4,59/6,21
Kältemittelvorfüllung für (m)		30	30
Kältetechnische Anschlüsse Ø (mm)	fl. s.	10 22 (28)*	12 22(28)*
Elektrische Angaben			
Spannungsversorgung (V, Phase, Hz)**		380–415, 3+N, 50	380–415, 3+N, 50
Betriebsstrom (A)		***	***
Empf. Sicherungsgröße (A)		32	32

* bei Leitungslängen über 50 m

** Inneneinheiten haben eine Separate 230V, 1Ph, 50Hz Spannungsversorgung

*** Werte lagen bei Drucklegung nicht vor

Schalldruckpegel beim Innengerät gemessen in 1,5 m Entfernung unterhalb des Gerätes mit 150 Pa statischer Pressung



PUZ-M200 / 250YKA



PEA-M200 / 250LA

Kanaleinbaugeräte Hohe Pressung Singlesplit / Standard Inverter / Kühlen und Heizen

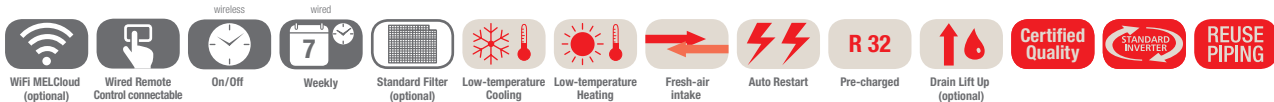

PEA-M Kanaleinbaugeräte, Kühlen/Heizen, ohne Fernbedienung im Lieferumfang

Bezeichnung Innengeräte		PEA-M200LA	PEA-M250LA
Bezeichnung Außengeräte		PUZ-M200YKA	PUZ-M250YKA
Kühlen	Kälteleistung (kW)	19,0 (9,2–22,4)	22,0 (9,9–27,0)
	Leistungsaufnahme (kW)	6,0	7,3
	SEER	–	–
	Energieeffizienzklasse	–	–
	Einsatzbereich (°C)	–15~+46	–15~+46
Heizen	Heizleistung (kW)	22,4 (6,8–25,0)	27,0 (7,3–31,0)
	Leistungsaufnahme (kW)	6,6	8,1
	SCOP	–	–
	Energieeffizienzklasse	–	–
	Einsatzbereich (°C)	–20~+21	–20~+21

Bezeichnung Innengeräte		PEA-M200LA	PEA-M250LA
Luftvolumenstrom (m³/h)	N / M / H	2520/3060/3600 2520/3060/3300 (bei 200 Pa)	3000/3660/4320 2700/3300/3900 (bei 150 Pa) 2700/3000/3300 (bei 200 Pa)
Statische Pressung (Pa)		60/75/100/150/200	60/75/100/150/200
Schalldruckpegel (dB(A))		35/40/43	38/43/47
Abmessungen (mm)	B / T / H	1.370/1.120/470	1.370/1.120/470
Gewicht (kg)		87	87
Bezeichnung Außengeräte		PUZ-M200YKA	PUZ-M250YKA
Luftvolumenstrom (m³/h)		8400	8400
Schalldruckpegel Kühlen/Heizen (dB(A))		58/60	59/62
Abmessungen (mm)	B / T / H	1.050/330/1.338	1.050/330/1.338
Gewicht (kg)		129	138
Kältetechnische Angaben			
Gesamtleitungslänge (m)		70	70
Max. Höhendifferenz (m)		30	30
Kältemitteltyp /-menge (kg) / max. Menge (kg)		R32 / 5,60 / 7,20	R32 / 6,80 / 9,20
GWP / CO ₂ -Äquivalent (t) / CO ₂ -Äquivalent max. (t)		675 / 3,78 / 4,86	675 / 4,59 / 6,21
Kältemittelvorfüllung für (m)		30	30
Kältetechnische Anschlüsse Ø (mm)	fl. s.	10 22 (28)*	12 22 (28)*
Elektrische Angaben			
Spannungsversorgung (V, Phase, Hz)**		380–415, 3+N, 50	380–415, 3+N, 50
Betriebsstrom (A)		***	***
Empf. Sicherungsgröße (A)		32	32

* bei Leitungslängen über 50 m

** Inneneinheiten haben eine Separate 230V, 1Ph, 50Hz Spannungsversorgung

*** Werte lagen bei Drucklegung nicht vor

Schalldruckpegel beim Innengerät gemessen in 1,5 m Entfernung unterhalb des Gerätes mit 150 Pa statischer Pressung



Energie sparen von Beginn an

Perfekt auf Mr. Slim- und City Multi VRF-Außeneinheiten abgestimmter Wärmepumpen-Luftschleier für die wirk-same Klimatrennung an Eingangsbereichen

Offene Eingangsbereiche von Verkaufsräumen und öffentlichen Gebäuden bieten ungehinderten Zugang für Kunden, stellen aber hohe Anforderungen an die Klima- und Heizungstechnik. Es gilt, den Austausch von erwärmter oder klimatisierter Raumluft gegen eindringende Außenluft zu verhindern. Besonders effektiv erweist sich die Technologie der Türluftschleier, die mit Luftstrahlen Innen- und Außenklima voneinander trennt. Mitsubishi Electric bietet gemeinsam mit Thermoscreens,

einem der führenden Hersteller von Luftschleieranlagen, ein besonders energieeffizientes, zuverlässiges und komfortables Komplettssystem an. Im Vergleich zu herkömmlichen Luftschleiern besitzt der HP DXE spezielle Wärmetauscher und wird über Wärmepumpe mit R410A (Heißgas) beheizt. Die Wärmepumpe (wahlweise Mr. Slim- oder City Multi VRF-Außengerät) gewinnt die Wärme direkt aus der Umgebungsluft und erreicht mit nur 1 kW elektrischer Energie bis zu 4 kW Heizenergie.

Patentiertes Ausblassystem

Speziell konstruierte Luftkammer für eine gleichmäßige Luftverteilung über die gesamte Breite. Das patentierte 3D-Ausblasgitter homogenisiert die Luft (nach ISO 27327) um bis zu 92 %, so dass Luftverwirbelungen und Induktion reduziert werden.

Schnelle Montage und einfache Wartung

Dank der steckerfertigen Plug-and-play-Technik kann das System schnell und einfach installiert werden und eignet sich auch ideal für Nachrüstungen. Die wartungsfreundliche Bauweise erlaubt eine einfache Wartung.

Große Systembandbreite

Die Modelle sind freihängend und für Deckeneinbau, in unterschiedlichen Längen (1 m, 1,5 m und 2 m) und verschiedenen Leistungsstufen (5 bis 25,7 kW) verfügbar. Die Deckeneinbaugeräte sind mit einem „R“ (Recessed) gekennzeichnet.

Anwendungsbereiche

Flexibel einsetzbar in Shops, Einkaufszentren und öffentlichen Gebäuden. Ausblashöhe 2 bis 3,8 m.

HX2

Der Luftschleier HX2 bietet ein Metall-Rundplenum, für ein unverwechselbares Design. Zusammen mit den Gewindestangenverkleidungen (freihängende Geräte) und den wählbaren RAL-Farben wird das optische Bild perfektioniert. Der HX2 ist in 1 m, 1,5 m, 2 m und 2,5 m Länge lieferbar, mit den Leistungsstufen S und M deckt er Ausblashöhen von 2,3 m bis 4 m ab.

Die flexibel gestalteten Seitenenden des Ausblasgitters ermöglichen es, die gesamte Türöffnung mit einem trennenden Luftstrahl zu umschließen. So wird der Türluftschleier noch effizienter. EC-Ventilatoren erfüllen die Anforderungen der Ökodesign-Richtlinie, sorgen für höhere Effizienz und reduzieren den Geräuschpegel um bis zu 7 dB(A).

Die notwendige Filterwartung wird per LED angezeigt. Dazu befinden sich an der Unterseite des Gerätes Schiebegleiter für einen schnellen und werkzeuglosen Filtertausch.

Der HX2 verfügt serienmäßig über die Mitsubishi Electric Platine, wahlweise für Mr. Slim oder City Multi VRF, und wird mit einer Kondensatwanne für den Kältebetrieb sowie mit einer integrierten Elektroheizung für die Abtaugung der Außeneinheit geliefert.

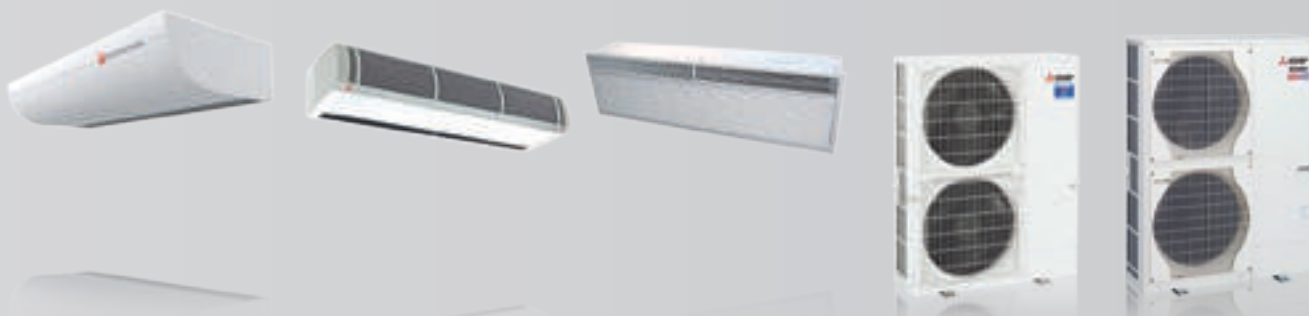

HX2 S / M 1000 – 2500 DXE

HP1000 – 2000 DXE

HP1000 – 2000R DXE

PUHZ-ZRP71 – 200VKA / YKA

PUHZ-SHW140YHA-A

Türluftschleier-Systeme Singlesplit / Power Inverter und Zubadan

DXE Türluftschleier-Systeme, Freihängend

Bezeichnung Innengeräte	HP1000 DXE	HP1500 DXE	HP2000 DXE	HP2000 DXE
Außeneinheit Power Inverter 230V	PUHZ-ZRP71VHA	–	–	–
Außeneinheit Power Inverter 400V	–	PUHZ-ZRP140YKA	PUHZ-ZRP140YKA	PUHZ-ZRP200YKA
Außeneinheit Zubadan Inverter	–	PUHZ-SHW140YHA-A	PUHZ-SHW140YHA-A	–
Luftgeschwindigkeit (m / s)	9,0	9,0	9,5	9,5
Luftvolumenstrom (m³ / h)	1310	2070	2590	2590
Abmessungen (mm) B / T / H	1.300 / 468 / 306	1.825 / 468 / 306	2.350 / 468 / 306	2.350 / 468 / 306
Gewicht (kg)	46	67	84	84
Kälteleistung (kW)	7,4	12,3	14,2	18,7
Heizleistung (kW) Hoch	8,3	13,8	15,9	21,0
COP Hoch	2,8	2,5	2,9	2,4
Schalldruckpegel (dB(A)) Hoch	48 - 58	48 - 58	48 - 58	48 - 58
Max. Montagehöhe (m)	3,8	3,8	3,8	3,8
Spannungsversorgung (V, Phase, Hz)	380 – 415, 3+N+E, 50	380 – 415, 3+N+E, 50	380 – 415, 3+N+E, 50	380 – 415, 3+N+E, 50
Spannungsversorgung 230V (V, Phase, Hz)	220 – 240, 1, 50	220 – 240, 1, 50	220 – 240, 1, 50	220 – 240, 1, 50
Betriebsstrom (A)	7,3 (0,8)	12,1 (1,2)	14,4 (1,4)	14,4 (1,4)

Preise auf Anfrage
Die Spezifikationen der City Multi-Systeme finden Sie auf Seite 159.

DXE Türluftschleier-Systeme, Deckeneinbau

Bezeichnung Innengeräte	HP1000R DXE	HP1500R DXE	HP2000R DXE	HP2000R DXE
Außeneinheit Power Inverter 230V	PUHZ-ZRP71VHA	–	–	–
Außeneinheit Power Inverter 400V	–	PUHZ-ZRP140YKA	PUHZ-ZRP140YKA	PUHZ-ZRP200YKA
Außeneinheit Zubadan Inverter	–	PUHZ-SHW140YHA-A	PUHZ-SHW140YHA-A	–
Luftgeschwindigkeit (m / s)	9,0	9,0	9,0	9,5
Luftvolumenstrom (m³ / h)	1310	2070	2590	2590
Abmessungen (mm) B / T / H	1.250 / 485 / 354	1.750 / 485 / 354	2.340 / 485 / 354	2.340 / 485 / 354
Gewicht (kg)	52	75	93	93
Kälteleistung (kW)	7,4	12,3	14,2	18,7
Heizleistung (kW)	8,3	13,8	15,9	21,0
COP	2,8	2,5	2,9	2,4
Schalldruckpegel (dB(A)) Hoch	48 - 58	48 - 58	48 - 58	48 - 58
Max. Montagehöhe (m)	3,8	3,8	3,8	3,8
Spannungsversorgung (V, Phase, Hz)	380 – 415, 3+N+E, 50	380 – 415, 3+N+E, 50	380 – 415, 3+N+E, 50	380 – 415, 3+N+E, 50
Spannungsversorgung 230V (V, Phase, Hz)	220 – 240, 1, 50	220 – 240, 1, 50	220 – 240, 1, 50	220 – 240, 1, 50
Betriebsstrom (A)	7,3 (0,8)	12,1 (1,2)	14,4 (1,4)	14,4 (1,4)

Preise auf Anfrage
Die Spezifikationen der City Multi-Systeme finden Sie auf Seite 159.

► Weitere Kombinationen sind möglich. Unterlagen auf Anfrage erhältlich.

Die Luftschleiermodelle bestellen Sie bitte direkt beim Hersteller Thermoscreens:

Thermoscreens GmbH
In der Loh 6a
40668 Meerbusch

Telefon: 02150/910 4098
Telefax: 02150/910 4097
post@thermoscreens.de www.thermoscreens.de



Anschlusskits für externe Lüftungssysteme Heiz- und Kühlbetrieb

Die Anschlusskits ermöglichen den Einsatz von Mr. Slim-Außengeräten als Kälte- und Wärmeerzeuger in Lüftungsanlagen.

PAC-IF013B-E Funktionsumfang

- Modusvorgabe über potentialfreien Kontakt.
- Kompressor Ein/Aus über potentialfreien Kontakt.
- Leistungsvorgabe in 11 (10 + Aus) Stufen von 40 % bis 100 % (20 bis 100 % bei Kaskadenanwendungen) über 0–10 V oder Modbus Protokoll
- Modbus-Schnittstelle standardmäßig integriert.
- SD-Kartenslot zur Aufzeichnung von Anlagenbetriebsdaten

Ausgabe aller relevanten Betriebsdaten als potentialfreier Kontakt

- Betrieb
- Alarm
- Verdichterbetrieb
- Abtauung
- Betriebsmodus Kühlen
- Betriebsmodus Heizen

Kaskadensteuerung

Bis zu sechs Kreisläufe (1 Stk PAC-IF013B-E mit bis zu 5 Stück PAC-SIF013B-E) können über ein Signal gesteuert werden. Über eine Anlagenrotation wird sichergestellt, dass alle Außengeräte gleiche Betriebszeiten erreichen.

Bei der Planung beachten Sie bitte die entsprechenden Planungs- und Installationshinweise.

Anschlusskit

Typbezeichnung	PAC-IF013B	PAC-SIF013
Kälteleistung min.–max.* (kW)	3,6–28,0	3,6–28,0
Heizleistung min.–max.* (kW)	4,1–31,5	4,1–31,5
Kältemittel	R410A/R32	R410A/R32
Abmessungen Controllerbox (mm)	Breite	336
	Tiefe	69
	Höhe	278
Gewicht (kg)	2,5	2,5
Spannungsversorgung (V, Phase, Hz)	220–240, 1, 50	220–240, 1, 50
Temperatureinstellbereich Fernbedienung °C	14–30	14–30
Schutzklasse	IP24	IP24

* Abhängig von der gewählten Außeneinheit.

Einsatz Anschlusskit mit Lüftungsanlage

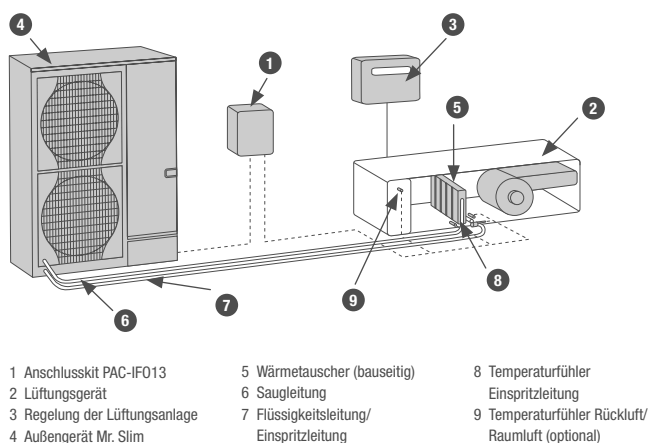



Produktssets Power Inverter mit Anschlusskit PAC-IF013B-E/R32

Power Inverter R32	Kälteleistung (kW)			Heizleistung (kW)			Luftmenge		Außeneinheiten PUZ-ZM							Interface PAC					
	Außentemperatur 35°C Luft Eintritt WT: 27°C			Außentemperatur 7°C Luft Eintritt WT: 20°C			Außentemperatur -15°C Luft Eintritt WT: 15°C		min m³/h	max m³/h	35	50	60	71	100	125	140	200	250	IF013	SIF013
	Nenn- leistung	Min. Leistung	Max. Leistung	Nenn- leistung	Min. Leistung	Max. Leistung															
1:1 Kombination																					
CU-ZM3S	3,5	1,0	4,5	4,1	1,5	4,5		2,5	372	1476	1									1	
CU-ZM5S	5,0	2,0	5,5	6,0	2,0	7,0		3,5	516	2160		1								1	
CU-ZM6S	6,0	2,0	6,5	7,0	2,5	8,0		4,0	630	2520			1							1	
CU-ZM7S	7,1	2,5	8,0	8,0	3,0	10,0		4,5	732	2880				1						1	
CU-ZM10S	10,0	4,0	11,0	11,0	4,0	14,0		6,5	978	4032					1					1	
CU-ZM12S	12,5	5,0	14,0	14,0	5,5	16,0		8,5	1290	5040					1					1	
CU-ZM14S	14,0	5,5	15,0	16,0	6,0	18,0		9,5	1380	5760						1				1	
CU-ZM20S	20,0	8,0	22,0	22,4	8,5	25,0		13,5	1956	8064							1			1	
CU-ZM25S	25,0	10,0	28,0	27,0	10,5	31,5		16,5	2268	9720								1		1	1
Kaskaden																					
CU-ZM7C	7,0	1,0	9,0	8,0	1,5	9,5		5,0	744	3247	2									1	1
CU-ZM10C	10,0	2,0	11,0	12,0	2,0	14,5		7,0	1032	4752		2								1	1
CU-ZM12C	12,0	2,0	13,0	14,0	2,5	16,0		8,5	1260	5544			2							1	1
CU-ZM14C	14,0	2,5	16,0	16,0	3,0	20,0		9,5	1464	6336				2						1	1
CU-ZM18C	18,0	3,5	20,0	21,0	4,0	24,5		13,0	1890	5544			3							1	2
CU-ZM20C	20,0	4,0	22,5	22,0	4,0	28,0		13,5	1956	8870				2						1	1
CU-ZM25C	25,0	5,0	28,0	28,0	5,5	32,0		17,0	2580	11088					2					1	1
CU-ZM28C	28,0	5,5	30,5	32,0	6,0	36,0		19,5	2760	12672						2				1	1
CU-ZM30C	30,0	6,0	34,0	33,0	6,5	42,0		20,0	2934	8870				3						1	2
CU-ZM38C	38,0	7,5	42,0	42,0	8,0	48,0		26,0	3870	11088					3					1	2
CU-ZM40C	40,0	8,0	44,0	45,0	8,5	50,0		27,5	3912	17741							2			1	1
CU-ZM42C	42,0	8,0	45,5	48,0	9,5	54,0		29,5	4140	12672						3				1	2
CU-ZM50C	50,0	10,0	56,0	56,0	11,0	64,0		34,5	5160	11088					4					1	3
CU-ZM50C-2	50,0	10,0	56,0	54,0	10,5	63,0		33,0	4536	21384									2	1	1
CU-ZM56C	56	11,0	61,0	64,0	12,5	72,0		39,5	5520	12672						4				1	3
CU-ZM60C	60,0	12,0	66,0	67,0	13,0	75,0		41,5	5868	17741							3			1	2
CU-ZM62C	63,0	12,5	70,0	70,0	14,0	80,0		43,0	6450	11088					5					1	4
CU-ZM70C	70,0	14,0	76,5	80,0	16,0	90,0		49,5	6900	12672						5				1	4
CU-ZM75C	75,0	15,0	84,0	84,0	16,5	96,0		52,0	7740	13306					6					1	5
CU-ZM75C-2	75,0	15,0	84,0	81,0	16,0	94,5		50,0	6804	21384									3	1	2
CU-ZM80C	80,0	16,0	88,0	90,0	17,5	100,0		55,5	7824	17741							4			1	3
CU-ZM84C	84,0	16,5	91,5	96,0	19,0	108,0		59,5	8280	15206						6				1	5
CU-ZM100C	100,0	20,0	112,0	108,0	21,5	126,0		66,5	9072	21384										4	3
CU-ZM125C	125,0	25,0	140,0	135,0	27,0	157,5		83,5	11340	21384										5	4
CU-ZM150C	150,0	30,0	168,0	162,0	32,0	189,0		100,0	13608	25661										6	5



Produktsets Power Inverter mit Anschlusskit PAC-IF013B-E/R410A

Power Inverter R410	Kälteleistung (kW)			Heizleistung (kW)			Luftmenge		Außeneinheiten PUHZ-ZRP							Interface PAC				
	Außentemperatur 35 °C Luft Eintritt WT: 27 °C			Außentemperatur 7 °C Luft Eintritt WT: 20 °C			Außentemperatur -15 °C Luft Eintritt WT: 15 °C		min m³/h	max m³/h	50	60	71	100	125	140	200	250	IF013	SIF013
	Nenn- leistung	Min. Leistung	Max. Leistung	Nenn- leistung	Min. Leistung	Max. Leistung														
1:1 Kombination																				
CU-ZRP5S	5,0	2,0	5,5	6,0	7,3	7,0	3,5	516	2160	1									1	
CU-ZRP6S	6,0	2,0	6,5	7,0	8,2	8,0	4,0	630	2520		1								1	
CU-ZRP7S	7,1	2,5	8,0	8,0	10,2	10,0	4,5	732	2880			1							1	
CU-ZRP10S	10,0	4,0	11,0	11,0	14,0	14,0	6,5	978	4032				1						1	
CU-ZRP12S	12,5	5,0	14,0	14,0	16,0	16,0	8,5	1290	5040					1					1	
CU-ZRP14S	14,0	5,5	15,0	16,0	18,0	18,0	9,5	1380	5760						1				1	
CU-ZRP19S	20,0	8,0	22,0	22,0	25,0	25,0	13,5	1956	8064							1			1	
CU-ZRP22S	25,0	10,0	28,0	27,0	31,5	31,5	16,5	2268	9720								1		1	
Kaskaden																				
CU-ZRP10C	10,0	2,0	11,0	12,0	14,6	14,5	7,0	1032	5400	2									1	1
CU-ZRP14C	14,0	2,5	16,0	16,0	20,4	20,0	9,5	1464	7200			2							1	1
CU-ZRP20C	20,0	4,0	22,5	22,0	28,0	28,0	13,5	1464	10080				2						1	1
CU-ZRP25C	25,0	5,0	28,0	28,0	32,0	32,0	17,0	2580	12600					2					1	1
CU-ZRP28C	28,0	5,5	30,5	32,0	36,0	36,0	19,5	2760	14400						2				1	1
CU-ZRP30C	30,0	6,0	34,0	33,0	42,0	42,0	20,0	2934	10080				3						1	2
CU-ZRP38C	40,0	8,0	44,5	44,0	50,0	50,0	27,0	3912	20160							2			1	1
CU-ZRP44C	50,0	10,0	56,0	54,0	63,0	63,0	33,0	4536	24300								2		1	1
CU-ZRP57C	60,0	12,0	67,0	66,0	75,0	75,0	40,5	5868	20160							3			1	2
CU-ZRP66C	75,0	15,0	84,0	81,0	94,5	94,5	50,0	6804	24300								3		1	2
CU-ZRP76C	80,0	16,0	89,5	88,0	100,0	100,0	54,5	7824	20160							4			1	3
CU-ZRP88C	100,0	20,0	112,0	108,0	126,0	126,0	66,5	9072	24300										4	3
CU-ZRP110C	125,0	25,0	140,0	135,0	157,5	157,5	83,5	11340	20160										5	4
CU-ZRP132C	150,0	30,0	168,0	162,0	189,0	189,0	100,0	13608	29160										6	5



Produktsets Zubadan Inverter mit Anschlusskit PAC-IF013B-E

Zubadan	Kälteleistung (kW)			Heizleistung (kW)			Luftmenge		Außeneinheiten PUHZ-SHW				Interface PAC		
	Außentemperatur 35 °C Lufteintritt WT: 27 °C			Außentemperatur 7 °C Lufteintritt WT: 20 °C			Außentemperatur -15 °C Lufteintritt WT: 15 °C		min m³/h	max m³/h	80	112	140	230	IF013
	Nenn- leistung	Min. Leistung	Max. Leistung	Nenn- leistung	Min. Leistung	Max. Leistung									
1:1 Kombination															
CU-SHW7S	7,1	2,5	8,0	8,0	3,0	10,0	8,0	732	2880	1				1	
CU-SHW10S	10,0	4,0	11,0	11,2	4,0	14,0	11,0	978	4032		1			1	
CU-SHW12S	12,5	5,0	14,0	14,0	5,5	16,0	14,0	1290	5040			1		1	
CU-SHW19S	20,0	8,0	22,0	22,4	8,5	25,0	22,0	1956	8064				1	1	
Kaskaden															
CU-SHW14C	14,0	2,5	16,0	16,0	3,0	20,0	16,0	1464	7200	2				1	1
CU-SHW20C	20,0	4,0	22,0	22,4	4,0	28,0	22,0	1956	10080		2			1	1
CU-SHW21C	21,0	4,0	24,0	24,0	4,5	30,0	24,0	2196	7200	3				1	2
CU-SHW25C	25,0	5,0	28,0	28,0	5,5	32,0	28,0	2580	12600			2		1	1
CU-SHW30C	30,0	6,0	33,0	33,6	6,5	42,0	34,0	2934	10080		3			1	2
CU-SHW37C	38,0	15,0	42,0	42,0	16,5	48,0	42,0	3870	12600			3		1	2
CU-SHW38C	40,0	8,0	44,0	44,8	8,5	50,0	45,0	3912	20160				2	1	1
CU-SHW50C	50,0	10,0	56,0	56,0	11,0	64,0	56,0	5160	12600			4		1	3
CU-SHW57C	60,0	12,0	66,0	67,2	13,0	75,0	67,0	5868	20160				3	1	2
CU-SHW76C	80,0	16,0	88,0	89,6	17,5	100,0	90,0	7824	20160				4	1	3
CU-SHW95C	100,0	20,0	110,0	112,0	22,0	125,0	112,0	9780	20160				5	1	4
CU-SHW114C	120,0	24,0	132,0	134,4	26,5	150,0	134,0	11736	20160				6	1	5



Übersicht Steuerungssysteme

System	Systembeispiel	Funktionen	Benötigtes Zubehör	
	Kabelfernbedienung	Infrarot-Fernbedienung		
Eine Fernbedienung (Standard)			<ul style="list-style-type: none"> Wahlweise kann Kabel- oder Infrarot-Fernbedienung genutzt werden. 	Kein Zubehör erforderlich.
Zwei Fernbedienungen Das Klimagerät kann von zwei Fernbedienungen an verschiedenen Orten bedient werden.			<ul style="list-style-type: none"> Bis zu zwei Fernbedienungen können an eine Gruppe angeschlossen werden. Es können Kabel- und Infrarot-Fernbedienungen in Kombination genutzt werden. 	<ul style="list-style-type: none"> Kabelfernbedienung: PAR-40MAA Kabelfernbedienung-Kit: PAR-40MAA/PAC-SH29TC-E Infrarot-Fernbedienung: PAR-SL97A-E Infrarot-Fernbedienung-Kit für PCA: PAR-SL94B-E
Gruppensteuerung Eine Fernbedienung kann mehrere Anlagen simultan steuern. An den Außeneinheiten müssen unterschiedliche Kältekreislaufadressen eingestellt werden.			<ul style="list-style-type: none"> Eine Fernbedienung kann bis zu 16 Kältekreisläufe steuern. Die Außeneinheiten regeln unabhängig voneinander (Ein/Aus). Bis zu zwei Fernbedienungen können angeschlossen werden. 	Wenn eine Außeneinheit vom Typ SUZ oder MXZ verwendet wird, ist pro Inneneinheit ein MAC-397IF-E erforderlich (bei Außeneinheiten der P-Serie ist kein Zubehör erforderlich).
Ansteuerung über DC-12-V-Signal Anlage kann von fern ein-/aus-geschaltet werden. Zusätzlich lässt sich die Ein/Aus-Funktion der Fernbedienung sperren.			<ul style="list-style-type: none"> Bei gesperrter Fernbedienung ist nur die Ein/Aus-Funktion verriegelt. Alle weiteren Einstellungen sind möglich (Temperatur, Lüfterstufen etc). Steuerung über externe Zeitschaltuhr möglich. 	Adapterkabel für Fern-Ein/Aus-Steuerung: PAC-SE55RA-E , bauseitige Ansteuerung
Ansteuerung über Impuls-signal Anlage kann von fern ein-/aus-geschaltet werden.			<ul style="list-style-type: none"> Alle Einstellungen sind möglich (Temperatur, Lüfterstufen etc). Steuerung über externe Zeitschaltuhr möglich. 	Adapterkabel für Fern-Ein/Aus-Steuerung: PAC-SA88HA-E , bauseitige Ansteuerung.
Betriebsmeldung Betriebsstatus des Klimagerätes kann angezeigt werden.			<ul style="list-style-type: none"> Betriebs- und Störmeldung kann extern gemeldet und verarbeitet werden (GLT-Aufschaltung). Potentialfreier Kontakt bei Verwendung von PAC-SF40, C-12-V-Signal bei PAC-SA88HA-E. 	<ul style="list-style-type: none"> Adapterkabel für Betriebs- und Störmeldung: PAC-SA88HA-E Fern-Ein/Aus-Adapter: PAC-SF40RM, (nur in Verbindung mit Kabel-FB), bauseitige Ansteuerung.
Zentralkontrolle Einfaches Steuern mehrerer Systeme durch eine zentrale Bedieneinheit.			<ul style="list-style-type: none"> Durch die Installation eines Adapters in die Außeneinheit kann ein M-Net-System aufgebaut werden. Einbindung in City Multi-Systeme möglich. 	M-Net-Adapter: PAC-SJ96MA-E , PAC-SJ95MA-A (bei SUZ-/MXZ-Außeneinheiten siehe M-Serie).
Ansteuerung Lossnay-Lüftungsgerät			<ul style="list-style-type: none"> Beim Einschalten des Klimagerätes wird das Lossnay gestartet. 	Mr. Slim-Lossnay-Verbindungskabel (liegt Lossnay bei).
Anschluss bauseitiger Wärmetauscher			<ul style="list-style-type: none"> Die Leistung der Außeneinheit kann von extern vorgegeben werden. Alternativ ist auch eine Rückluftregelung möglich. 	Bei Leistungsregelung: Anschlusskit PAC-IF013B-E

Weitere Informationen erhalten Sie in den Mitsubishi Electric Handbüchern.

Kältemittelfüllmengen Außengeräte

Kältemittelfüllmengen R32 Standard Inverter

Außengeräte	Zusätzliche Kältemittelfüllmenge (ein Weg) in kg					
Leitungslänge (ein Weg)/m	7	10	15	20	25	30
SUZ-M35VA	–	0,06	0,16	0,26	–	–
SUZ-M50VA	–	0,06	0,16	0,26	0,36	0,46
SUZ-M60VA	–	0,06	0,16	0,26	0,36	0,46
SUZ-M71VA	–	0,12	0,32	0,52	0,72	0,92

Die Außengeräte PUZ-M sind für eine Leitungslänge von 30 m (einfache Weglänge) vorgefüllt. Für größere Leitungslängen werden zusätzliche Kältemittelmengen gemäß nebenstehender Tabelle benötigt.

Außengeräte	Zusätzliche Kältemittelfüllmenge (ein Weg) in kg				
Leitungslänge (ein Weg)/m	31–40	41–50	51–55	56–60	61–65
PUZ-M100VKA/YKA	0,4	0,8	1,0	–	–
PUZ-M125VKA/YKA	0,4	0,8	1,0	1,2	1,4
PUZ-M140VKA/YKA	0,4	0,8	1,0	1,2	1,4
PUZ-M200YKA	0,4	0,8	1,2	1,2	1,6
PUZ-M250YKA	0,6	1,2	1,8	1,8	2,4

Kältemittelfüllmengen R32 Power Inverter

Die Außengeräte PUZ-ZM sind für eine Leitungslänge von 30 m (einfache Weglänge) vorgefüllt. Für größere Leitungslängen werden zusätzliche Kältemittelmengen gemäß nebenstehender Tabelle benötigt.

Außengeräte	Zusätzliche Kältemittelfüllmenge (ein Weg) in kg				
Leitungslänge (ein Weg)/m	31–40	41–50	51–60	61–75	76–100
PUZ-ZM35VKA	0,15	0,3	–	–	–
PUZ-ZM50VKA	0,15	0,3	–	–	–
PUZ-ZM60VHA	0,4	0,8	0,8	–	–
PUZ-ZM71VHA	0,4	0,8	0,8	–	–
PUZ-ZM100V(Y)KA	0,4	0,8	1,2	1,8	2,8
PUZ-ZM125V(Y)KA	0,4	0,8	1,2	1,8	2,8
PUZ-ZM140V(Y)KA	0,4	0,8	1,2	1,8	2,8
PUZ-ZM200YKA	0,4	0,8	1,2	1,6	2,9
PUZ-ZM250YKA	0,6	1,2	1,8	bis 2,9 ¹	bis 2,4 ¹

¹ Siehe Planungshandbuch Mr. Slim.

Kältemittelfüllmengen R410A Standard Inverter

Das Außengerät PUHZ-P100 ist für eine Leitungslänge von 20 m (einfache Weglänge) mit 2,7 kg vorgefüllt. Die Außengeräte PUHZ-P125–250 sind für 30 m vorgefüllt. Für größere Leitungslängen siehe Tabelle.

Außengeräte	Zusätzliche Kältemittelfüllmenge (ein Weg) in kg				
Leitungslänge (ein Weg)/m	21–30	31–40	41–50	51–60	61–70
PUHZ-P100VHA/YHA	0,6	1,2	1,8	–	–
PUHZ-P125VHA/YHA	–	0,6	1,2	–	–
PUHZ-P140VHA/YHA	–	0,6	1,2	–	–
PUHZ-P200YKA	–	0,9	1,8	2,7	3,6
PUHZ-P250YKA	–	1,2	2,4	3,6	4,8

Kältemittelfüllmengen R410A Power Inverter

Die Außengeräte PUHZ-ZRP sind für eine Leitungslänge von 30 m (einfache Weglänge) vorgefüllt. Für größere Leitungslängen werden zusätzliche Kältemittelmengen gemäß nebenstehender Tabelle benötigt.

Singlesplit R410A

Außengeräte	Zusätzliche Kältemittelfüllmenge (ein Weg) in kg				
Leitungslänge (ein Weg)/m	31–40	41–50	51–60	61–70	71–75
PUHZ-ZRP35VKA	0,2	0,4	–	–	–
PUHZ-ZRP50VKA	0,2	0,4	–	–	–
PUHZ-ZRP60VHA	0,6	1,2	–	–	–
PUHZ-ZRP71VHA	0,6	1,2	–	–	–
PUHZ-ZRP100V(Y)KA	0,6	1,2	1,8	2,4	2,4
PUHZ-ZRP125V(Y)KA	0,6	1,2	1,8	2,4	2,4
PUHZ-ZRP140V(Y)KA	0,6	1,2	1,8	2,4	2,4
PUHZ-ZRP200YKA	0,9	1,8	2,7	3,6	¹
PUHZ-ZRP250YKA	1,2	2,4	3,6	4,8	¹

¹ Siehe Planungshandbuch Mr. Slim.

Kältemittelfüllmengen R410A neue Generation Zubadan Inverter

Außengeräte	Zusätzliche Kältemittelfüllmenge (ein Weg) in kg				
Leitungslänge (ein Weg)/m	31–40 m	41–50 m	51–60 m	61–70 m	71–75 m
PUHZ-SHW112-140VHA-A/YHA-A	0,6	1,2	1,8	2,4	2,4

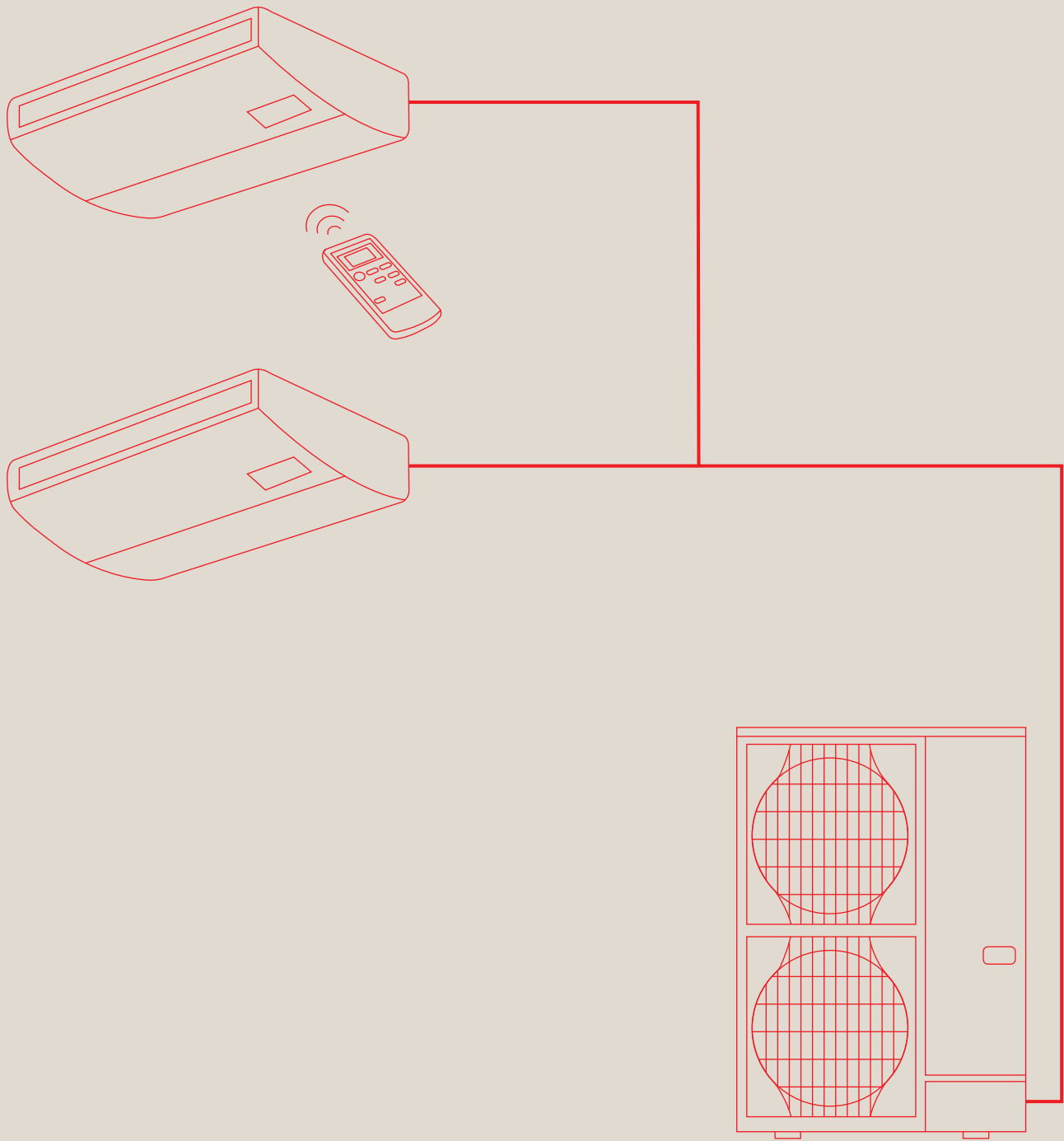

Multisplitbetrieb und Zubehör

Multisplit-Simultanbetrieb

Kältemittelverteiler

Parallelbetrieb für zwei bis vier Innengeräte (für eine Klimazone)

An ein Mr. Slim-Außengerät der Serien PUZ-ZM/M und PUHZ-SHW können leistungsabhängig zwei, drei oder vier Innengeräte zum Parallelbetrieb angeschlossen werden. Dabei lassen sich unterschiedliche Innengeräte-Modelle miteinander kombinieren. Dazu benötigen Sie nur eine Fernbedienung, die mit dem Mastergerät verbunden ist und jedes weitere Innengerät mitbedient.

Die Mr. Slim-Serie eignet sich insbesondere für große Räume, wie beispielsweise Großraumbüros oder Ladenlokale, die eine Klimazone bilden. Da nur der Raumtemperaturfühler im Mastergerät aktiv ist, müssen die Innengeräte bei Multisplit-Betrieb in einem Raum (in einer Klimazone) installiert sein.

Einsatz Verteiler Multisplit

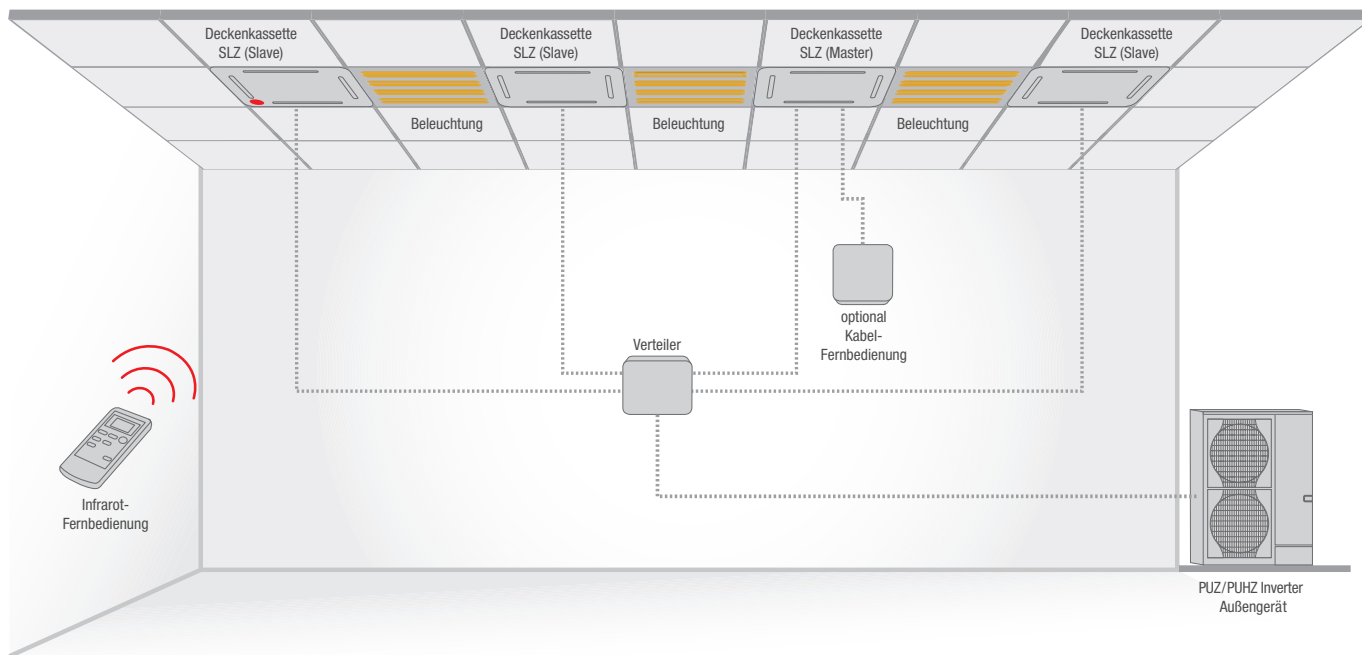

Die Verteilerboxen

PUHZ-ZRP, PUHZ-SHW, PUZ-M, PUZ-ZM				
Benötigter Verteiler	Duo 50:50 (Leistungsindex 71–140)	Duo 50:50 (Leistungsindex 200/250)	Trio 33:33:33	Quattro 25:25:25:25
Verteiler R32/R410A	MSDD-50TR2-E	MSDD-50WR2-E	MSDT-111R3-E	MSDF-1111R2-E

Multisplit-Kombinationen mit Außengeräten finden Sie auf der nächsten Seite.



R32: Anschließbare Leistungsklassen der Power-Inverter

Außengerät		Power-Inverter								
		PUZ-ZM71VHA	PUZ-ZM100VKA	PUZ-ZM100YKA	PUZ-ZM125VKA	PUZ-ZM125YKA	PUZ-ZM140VKA	PUZ-ZM140YKA	PUZ-ZM200YKA	PUZ-ZM250YKA
4-Wege-Decken-kassetten	PLA-ZM35EA	x2								
	PLA-ZM50EA		x2	x2			x3	x3	x4	
	PLA-ZM60EA				x2	x2			x3	x4
	PLA-ZM71EA						x2	x2		x3
	PLA-ZM100EA								x2	
	PLA-ZM125EA									x2
	PLA-M35EA	x2								
	PLA-M50EA		x2	x2			x3	x3	x4	
	PLA-M60EA				x2	x2			x3	x4
	PLA-M71EA						x2	x2		x3
	PLA-M100EA								x2	
	PLA-M125EA									x2
	SLZ-M35FA	x2								
	SLZ-M50FA		x2	x2			x3	x3	x4	
SLZ-M60FA				x2	x2			x3	x4	
Wandgeräte	PKA-M35LAL	x2								
	PKA-M50LAL		x2	x2			x3	x3	x4	
	PKA-M60KAL				x2	x2			x3	x4
	PKA-M71KAL						x2	x2		x3
	PKA-M100KAL								x2	
Decken- unterbau- geräte	PCA-M35KA	x2								
	PCA-M50KA		x2	x2			x3	x3	x4	
	PCA-M60KA				x2	x2			x3	x4
	PCA-M71KA						x2	x2		x3
	PCA-M100KA								x2	
	PCA-M125KA									x2
	PCA-M71HA									
Kanalein- baugeräte	PEAD-M35JA	x2								
	PEAD-M50JA		x2	x2			x3	x3	x4	
	PEAD-M60JA				x2	x2			x3	x4
	PEAD-M71JA						x2	x2		x3
	PEAD-M100JA								x2	
	PEAD-M125JA									x2



R32: Anschließbare Leistungsklassen der Standard-Inverter

Außengerät \ Innengerät		Standard-Inverter							
		PUZ-M100VKA	PUZ-M100YKA	PUZ-M125VKA	PUZ-M100YKA	PUZ-M140VKA	PUZ-M140YKA	PUZ-M200YKA	PUZ-M250YKA
4-Wege-Decken-kassetten	PLA-ZM35EA								
	PLA-ZM50EA								
	PLA-ZM60EA								
	PLA-ZM71EA								
	PLA-ZM100EA								
	PLA-ZM125EA								
	PLA-M35EA								
	PLA-M50EA	x2	x2			x3	x3	x4	
	PLA-M60EA			x2	x2			x3	x4
	PLA-M71EA					x2	x2		x3
	PLA-M100EA							x2	
	PLA-M125EA								x2
Wandgeräte	PKA-M35LAL								
	PKA-M50LAL	x2	x2			x3	x3	x4	
	PKA-M60KAL			x2	x2			x3	x4
	PKA-M71KAL					x2	x2		x3
	PKA-M100KAL							x2	
Decken-unterbau-geräte	PCA-M35KA								
	PCA-M50KA	x2	x2			x3	x3	x4	
	PCA-M60KA			x2	x2			x3	x4
	PCA-M71KA					x2	x2		x3
	PCA-M100KA							x2	
	PCA-M125KA								x2
	PCA-M71HA								
Kanalein-baugeräte	PEAD-M35JA								
	PEAD-M50JA	x2	x2			x3	x3	x4	
	PEAD-M60JA			x2	x2			x3	x4
	PEAD-M71JA					x2	x2		x3
	PEAD-M100JA							x2	
	PEAD-M125JA								x2





R410A: Anschließbare Leistungsklassen der Zubadan- und Power-Inverter

Außengerät		Zubadan			Power Inverter		
		PUHZ-SHW112VHA	PUHZ-SHW112YHA	PUHZ-SHW140YHA	PUHZ-ZRP200YKA	PUHZ-ZRP250YKA	
4-Wege-Decken-kassetten	PLA-ZM35EA						
	PLA-ZM50EA	x2	x2		x4		
	PLA-ZM60EA			x2	x3	x4	
	PLA-ZM71EA					x3	
	PLA-ZM100EA				x2		
	PLA-ZM125EA					x2	
	PLA-M35EA						
	PLA-M50EA	x2	x2		x4		
	PLA-M60EA			x2	x3	x4	
	PLA-M71EA					x3	
	PLA-M100EA				x2		
	PLA-M125EA					x2	
	Wandgerät	PKA-M35LAL					
		PKA-M50LAL	x2	x2		x4	
		PKA-M60KAL			x2	x3	x4
PKA-M71KAL						x3	
PKA-M100KAL					x2		
Decken-unterbau-geräte	PCA-M35KA						
	PCA-M50KA				x4		
	PCA-M60KA				x3	x4	
	PCA-M71KA					x3	
	PCA-M100KA				x2		
	PCA-M125KA					x2	
	PCA-M71HA					x3	
Standgerät	PSA-RP71KA					x3	
	PSA-RP100KA				x2		
	PSA-RP125KA					x2	
Kanalein-baugeräte	PEAD-M35JA						
	PEAD-M50JA	x2	x2		x4		
	PEAD-M60JA			x2	x3	x4	
	PEAD-M71JA					x3	
	PEAD-M100JA				x2		
	PEAD-M125JA					x2	

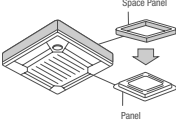
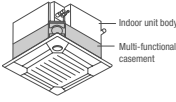
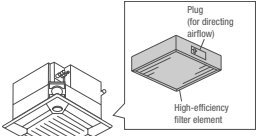
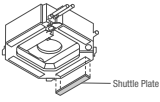
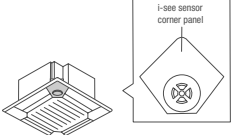
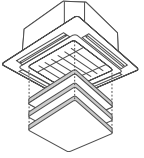
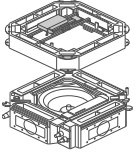
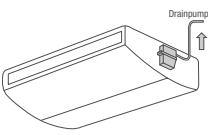
Zubehör Innengeräte

Bezeichnung	Beschreibung
PLA-M EA/ZM EA	4-Wege-Deckenkassetten
PAC-SJ65AS-E	für PLA-M EA/ZM35-140EA Sockelblende Ermöglicht die Montage bei geringem Freiraum in der Decke. Die benötigte Einbauhöhe wird um 40 mm reduziert. 
PAC-SJ41TM-E	für PLA-M EA/ZM35-140EA Außenluftkasten inkl. Filtergehäuse Dient zur Einbringung von Außenluft in die Deckenkassette. Der Außenluftanteil kann bis zu 20% der Nennluftmenge betragen. Zur Montage zwischen Gerät und Blende, Bauhöhe 135 mm. 
PAC-SH59KF-E	für PLA-M EA/ZM35-140EA mit Außenluftkasten PAC-SJ41TM-E Hochleistungsfilterelement Hochleistungsfilterelement zum Einsatz in den Außenluftkasten PAC-SH53TM-E. Der Hochleistungsfilter verfügt über einen Abscheidegrad von 65%, Standzeit ca. 2.500 Betriebsstunden. 
PAC-SJ37SP-E	für PLA-M EA/ZM35-140EA Verschlussblende Die Verschlussblenden werden in die Luftauslass-Öffnung der Innengeräte montiert, um max. 2 Luftauslässe zu verschließen. 
PAC-SE1ME-E	für PLA-M EA/ZM35-140EA 3D i-see Sensor Der 3D i-see Sensor misst die Temperatur im Bodenbereich und sorgt mit der automatischen Lüftersteuerung dafür, dass Temperaturschichtungen minimiert werden. Durch die bessere Temperaturverteilung werden die Verdichtungszeit und der Energieverbrauch reduziert. 
PLP-6EAJ	für PLA-M EA/ZM35-140EA Filter Liftpanel Per Fernbedienung kann der Filter bis zu 4 m abgesenkt werden. Dies erleichtert gerade in hohen Räumen die Filterreinigung. 
PAC-SK51FT-E	Plasma-Quad-Connect' Plasma-Quad-Plus Filter-Technologie als Nachrüst-Kit für 4-Wege Deckenkassetten. Filtert PM2,5, Pollen, Viren, Schimmel, Bakterien und Allergene aus der Umgebungsluft. 
PCA-M KA	Deckenunterbaugeräte
PAC-SJ92DM-E	für PCA-M35/50KA
PAC-SJ94DM-E	für PCA-M60KA
PAC-SJ93DM-E	für PCA-M71-140KA Kondensatpumpe Die Kondensatpumpe wird in das Gerät integriert und fördert das Kondensat nach oben. 

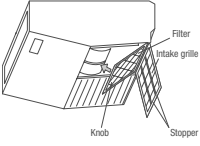
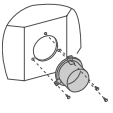
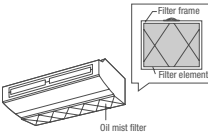
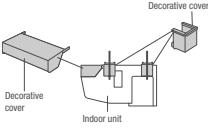
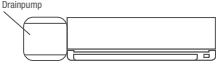
1 Verfügbar ab Juni 2021

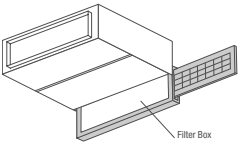
Bezeichnung	Beschreibung
PCA-M KA	Deckenunterbaugeräte
PAC-SH88KF-E	für PCA-M35/50KA
PAC-SH89KF-E	für PCA-M60/71KA
PAC-SH90KF-E	für PCA-M100-140KA Hochleistungsfilterelement Hochleistungsfilterelement als Ersatz des Standardfilters. Hochleistungs- und Standardfilter können nicht gleichzeitig betrieben werden. 
PCA-M HA	Edelstahl-Deckenunterbaugeräte
PAC-SF280F-E	für PCA-M71HA Runder Kanalanschluss Kanalanschluss zur Frischluftzufuhr, ø 200 mm. 
PAC-SG38KF-E	für PCA-M71HA Ersatzfilter Ersatzfilter zur Ölabscheidung, Packungsinhalt 12 Stück. 
PAC-SF81KC-E	für PCA-M71HA Abschlussblende Zur Installation zwischen Gerät und Decke, um das Eindringen von Staub und Verschmutzungen zu verhindern. 
PKA-M LAL/KAL	Wandgeräte
PAC-SK01DM-E	für PKA-M35/50LAL
PAC-SH94DM-E	für PKA-M60-100KAL Kondensatpumpe Die Kondensatpumpe verfügt über ein eigenes Gehäuse und ist zur Installation neben dem Wandgerät auf der linken Seite gedacht, da sich dort der Ansaugstutzen der Pumpe befindet. Die Förderhöhe beträgt 800 mm. 
MAC-100FT-E	Plasma-Quad-Connect' Plasma-Quad-Plus Filter-Technologie als Nachrüst-Kit für Wandgeräte. Filtert PM2,5, Pollen, Viren, Schimmel, Bakterien und Allergene aus der Umgebungsluft. 
PEAD-M JA/PEA-M LA	Kanaleinbaugeräte
PAC-KE92TB-E	für PEAD-M35/50JA
PAC-KE93TB-E	für PEAD-M60/71JA
PAC-KE94TB-E	für PEAD-M100/125JA
PAC-KE95TB-E	für PEAD-M140JA Filterboxen Die Filterboxen ermöglichen die Filterentnahme seitlich oder nach unten auch bei saugseitig geschlossenem Kanal. In die Filterbox wird der Luftfilter aus dem Lieferumfang des Innengerätes eingesetzt. 

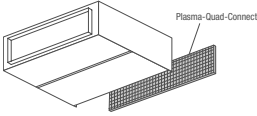
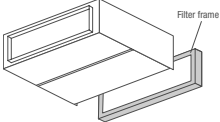
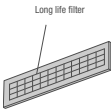
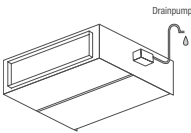

1 Verfügbar ab Mai 2021

Zubehör Innengeräte



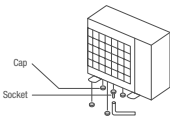
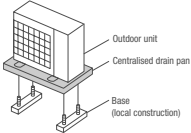
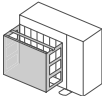

Bezeichnung	Beschreibung
PEAD-M JA/PEA-M WLA	Kanaleinbaugeräte
MAC-100FT-E²	für PEAD-M35-140JA Plasma-Quad-Connect¹ Plasma-Quad-Plus Filter-Technologie als Nachrüst-Kit für Kanaleinbaugeräte. Filtert PM2,5, Pollen, Viren, Schimmel, Bakterien und Allergene aus der Umgebungsluft.
	
PAC-KE250TB-F	für PEA-M Filterrahmen Der Filterrahmen wird zum Einsatz der Long-Life-Filter benötigt.
	
PAC-KE85LAF	für PEA-M Long-Life-Filterelement Für den Einsatz der Filterelemente ist der Filterrahmen PAC-KE250TB-F erforderlich.
	
PAC-KE06DM-F1	für PEA-M Tauwasserpumpe Kondensatpumpe zum Einbau in die Geräte.
	

- 1 Verfügbar ab Mai 2021
- 2 Zusätzliches Montage Kit erforderlich. Bitte anfragen. (Verfügbar ab Juli 2021)

Zubehör Außengeräte

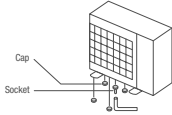
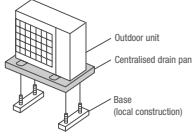
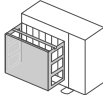

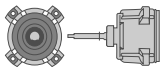
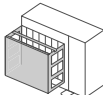

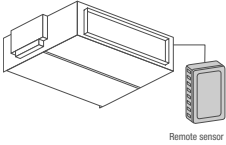
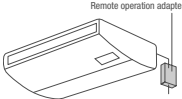
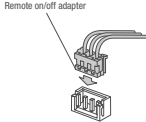
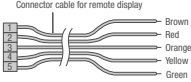
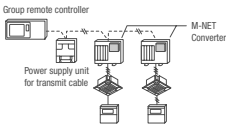
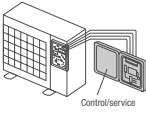
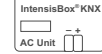
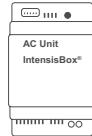

Bezeichnung	Beschreibung
PUZ-M	Standard Inverter-Außengeräte
PAC-SG61DS-E	für PUZ-M100-250 Kondensatablaufstopfen Mit dem Kondensatablaufstopfen kann das anfallende Kondensat an zentraler Stelle abgeleitet werden.
	
PAC-SH97DP-E	für PUZ-M100-250 Kondensatwanne Das anfallende Kondensat wird aufgefangen und kann zentral abgeleitet werden. Ein Abtropfen auf den Boden wird verhindert.
	
PAC-SH95AG-E	für PUZ-M100-250 sind 2 Stück erforderlich Windschutzblende Für den Kühlbetrieb bis -15 °C.
	
PAC-SH96SG-E	für PUZ-M100-250 sind 2 Stück erforderlich Luftleitblech Mit dem Luftleitblech kann der austretende Luftstrom nach oben, unten oder seitlich umgelenkt werden.
	

Zubehör Außengeräte

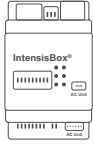
Bezeichnung	Beschreibung
PUHZ-ZRP/PUZ-ZM	Power Inverter-Außengeräte
PAC-SJ08DS-E	für PUZ-ZM35/50
PAC-SG61DS-E	für PUHZ-ZRP60-250 und PUZ-ZM60-250 Kondensatablaufstopfen Mit dem Kondensatablaufstopfen kann das anfallende Kondensat an zentraler Stelle abgeleitet werden.
	
PAC-SG63DP-E	für PUZ-ZM35/50
PAC-SG64DP-E	für PUHZ-ZRP60/71 und PUZ-ZM60/71
PAC-SH97DP-E	für PUHZ-ZRP100-250 und PUZ-ZM100-250 Kondensatwanne Das anfallende Kondensat wird aufgefangen und kann zentral abgeleitet werden. Ein Abtropfen auf den Boden wird verhindert.
	
PAC-SJ06AG-E	für PUZ-ZM35/50
PAC-SH63AG-E	für PUHZ-ZRP60/71 und PUZ-ZM60/71
PAC-SH95AG-E	für PUHZ-ZRP100-250 und PUZ-ZM100-250 Pro Außengerät sind 2 Stück erforderlich Windschutzblende Für den Kühlbetrieb bis -15 °C.
	
PAC-SJ07SG-E	für PUZ-ZM35/50
PAC-SG59SG-E	für PUHZ-ZRP60/71 und PUZ-ZM60/71
PAC-SH96SG-E	für PUHZ-ZRP100-250 und PUZ-ZM100-250 Pro Außengerät sind 2 Stück erforderlich Luftleitblech Mit dem Luftleitblech kann der austretende Luftstrom nach oben, unten oder seitlich umgelenkt werden.
	
PAC-SJ71FM-E	für PUHZ-ZRP100 und PUZ-ZM100/125/140 Pro Außeneinheit sind 2 Stück erforderlich Lüftermotor mit verstärkter Pressung Mit dem verstärkten Lüftermotor kann das Außengerät eine externe statische Pressung von 30Pa realisieren
	
PUHZ-SHW	Zubadan Inverter-Außengeräte
PAC-SH63AG-E	für PUHZ-SHW112-140 Pro Außengerät sind 2 Stück erforderlich Windschutzblende Für den Kühlbetrieb bis -15 °C.
	
PAC-SG59SG-E	für PUHZ-SHW112-140 Pro Außengerät sind 2 Stück erforderlich Luftleitblech Mit dem Luftleitblech kann der austretende Luftstrom nach oben, unten oder seitlich umgelenkt werden.
	

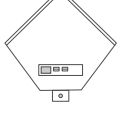
Zubehör Steuerungen

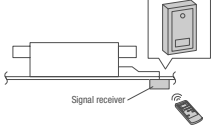
Bezeichnung	Beschreibung
Steuerungszubehör	
PAC-SE41TS-E	<p>Externer Temperatüföhler Das Set besteht aus Temperatüföhler, Verbindungskabel 2-adrig/12 m lang und Befestigungsmaterial.</p> 
PAC-SF40RM-E	<p>Adapter zur Fernüberwachung Betrieb nur bei Geräten mit Kabelfernbedienung. Ermöglicht den Aufbau einer Schaltung zur Fern-Ein/Aus-Schaltung (max. Entfernung 10 m) und zur Fernüberwachung (Störung/Betriebsmeldung als potentialfreier Kontakt ausgeführt, max. Entfernung 100 m). Fern-Ein/Aus-Schaltung, Anzeige für Störung/Betriebsmeldung und Kabelmaterial bauseitig.</p> 
PAC-SE55RA-E	<p>Fern-Ein/Aus-Adapter Der Fern EIN/AUS-Adapter besteht aus einem Stecker mit Verkabelung zum Aufbau einer Fern-Ein/Aus-Schaltung (Länge der Verkabelung 2 m, max. erweiterbar auf 10 m). Schalter, Relais, Timer und Verkabelung bauseitig.</p> 
PAC-SA88HA-E	<p>Kabel zur Fernüberwachung Zum Anschluss an die Mr. Slim-Innengeräte. Störung und Betrieb werden in Form eines 12-V-DC-Signales ausgegeben. Dieses 12-V-Signal kann auf ein Relais zur Weiterverarbeitung aufgeschaltet werden. Das bauseitige Relais muss eine Leistung von max. 0,9 W haben.</p> 
PAC-SJ96MA-E	Für PÜHZ-ZRP35/50, PÜZ-ZM35/50
PAC-SJ95MA-E	Für PÜHZ-P100-250, PÜHZ-ZRP60-140, PÜZ-ZM60-140, PÜHZ-ZRP200/250, PÜHZ-SHW112-140
	<p>A/M-Net-Konverter Für alle Mr. Slim-Außengeräte. Der A/M Net-Konverter ermöglicht den Datenaustausch zwischen der Mr. Slim-Baureihe mit A-Steuerung und der City Multi-Baureihe mit M-Net-Datenbus. Auf einfache Weise können so Mr. Slim-Klimageräte in City Multi-Anlagen eingebunden werden. Pro Mr. Slim-Außengerät wird ein Konverter benötigt.</p>
PAC-SK52ST	<p>Service-Display Für die Außengeräte der Serien PÜHZ und PÜZ. Das Service-Display wird zur Anzeige von bis zu 40 Betriebsdaten, wie z. B. Betriebsstrom, Heißgastemperatur oder Betriebszeit des Verdichters benötigt.</p> 
ME-AC/KNX1	<p>KNX-Schnittstelle Die Bedienung der Mr. Slim-Geräte kann über diese Schnittstelle direkt über das KNX-Protokoll erfolgen. Der Anschluss der Schnittstelle erfolgt am Innengerät. Funktionsumfang projektabhängig.</p> 
ME-AC-MBS-1	<p>Modbus Interface zur Einbindung von Mr. Slim-Systemen in Modbus-Gebäudeleittechnik. Der Anschluss erfolgt am Innengerät. Funktionsumfang projektabhängig.</p> 

Bezeichnung	Beschreibung
Steuerungszubehör	
ME-AC-BAC-1	<p>BACnet Schnittstelle Interface zur Einbindung von Mr. Slim-Systemen in BACnet-Gebäudeleittechnik. Der Anschluss erfolgt am Innengerät. Funktionsumfang projektabhängig</p> 
PAR-SL100A-E	<p>für PLA-M EA/ZM35-140EA</p> <p>Infrarot-Sender Infrarot-Fernbedienung zur Bedienung des Gerätes. Zusätzlich ist der Empfänger PAR-SE9FA-E erforderlich.</p> 
PAR-SE9FA-E	<p>für PLA-M EA/ZM35-140EA</p> <p>Infrarot-Empfangseinheit Der Infrarot-Empfänger kann in die Blende integriert werden. Zur Bedienung ist die Fernbedienung PAR-SL100A-E erforderlich.</p> 
PAR-SL94B-E	<p>für PCA-M35-140KA</p> <p>Infrarot-Fernbedienung (Sender + Empfänger) Das Infrarot-Fernbedienungs-Set besteht aus der Infrarot-Fernbedienung (Geber), einem Wandhalter und dem Empfangsteil, das in das Label an der Gehäuseunterseite eingesetzt wird.</p> 
PAR-SL97A-E	<p>Infrarot-Sender Infrarot Fernbedienung zur Bedienung des Gerätes. Zusätzlich ist der Empfänger PAR-SA9CA-E erforderlich.</p> 
PAR-SA9CA-E	<p>für PEAD-M35-140JA</p> <p>Infrarot-Empfangseinheit Externe Infrarot-Empfangseinheit zur Aufputzmontage.</p> 
PAR-40MAA	<p>Deluxe Kabelfernbedienung Deluxe Kabelfernbedienung mit Hintergrundbeleuchtung und Wochentimerfunktion.</p> 
PAC-SH29TC-E	<p>für PKA-M35/50LAL, PKA-M60-100KAL</p> <p>Anschlussstecker für Kabelfernbedienung Ermöglicht das Anschließen einer Kabelfernbedienung an die Wandgeräte. Der Einsatz einer Kabelfernbedienung ist Voraussetzung zum Betrieb des Adapters zur Fernüberwachung PAC-SF40RM-E.</p> 

Übersicht Zubehör

	Filter					Spezielles Zubehör für 4-Wege-Deckenkassetten					Allgemeines Zubehör
	Hochleistungsfilter	Filterbox/ Filterrahmen	Plasma-Quad- Connect®	Ölnebelfilter (12er Pack)	Long-Life-Filter	3D i-see Sensor	Verschlussblende	Außenluftkasten inkl. Filtergehäuse	Sockelblende	Filterliftpanel	
Innengeräte	PAC-SH**KF-E	PAC-KE**		PAC-SG38KF-E	PAC-KE250TB-F	PAC-SE1ME-E	PAC-SJ41TM-E	PAC-SJ41TME	PAC-SJ65AS-E	PLP-6EAJ	PAC-
4-Wege-Deckenkassetten											
PLA-M35EA	59 ²		PAC-SK51FT-E			•	•	•	•	•	
PLA-M50EA	59 ²		PAC-SK51FT-E			•	•	•	•	•	
PLA-M60EA	59 ²		PAC-SK51FT-E			•	•	•	•	•	
PLA-M71EA	59 ²		PAC-SK51FT-E			•	•	•	•	•	
PLA-M100EA	59 ²		PAC-SK51FT-E			•	•	•	•	•	
PLA-M125EA	59 ²		PAC-SK51FT-E			•	•	•	•	•	
PLA-M140EA	59 ²		PAC-SK51FT-E			•	•	•	•	•	
PLA-ZM35EA	59 ²		PAC-SK51FT-E			•	•	•	•	•	
PLA-ZM50EA	59 ²		PAC-SK51FT-E			•	•	•	•	•	
PLA-ZM60EA	59 ²		PAC-SK51FT-E			•	•	•	•	•	
PLA-ZM71EA	59 ²		PAC-SK51FT-E			•	•	•	•	•	
PLA-ZM100EA	59 ²		PAC-SK51FT-E			•	•	•	•	•	
PLA-ZM125EA	59 ²		PAC-SK51FT-E			•	•	•	•	•	
PLA-ZM140EA	59 ²		PAC-SK51FT-E			•	•	•	•	•	
Kanaleinbaugeräte											
PEAD-M35JA		92TB-E	MAC-100FT-E ⁷								
PEAD-M50JA		92TB-E	MAC-100FT-E ⁷								
PEAD-M60JA		93TB-E	MAC-100FT-E ⁷								
PEAD-M71JA		93TB-E	MAC-100FT-E ⁷								
PEAD-M100JA		94TB-E	MAC-100FT-E ⁷								
PEAD-M125JA		94TB-E	MAC-100FT-E ⁷								
PEAD-M140JA		95TB-E	MAC-100FT-E ⁷								
PEA-M200LA		250TB-F	MAC-100FT-E ⁷		• ⁸						KE06DM-F1
PEA-M250LA		250TB-F	MAC-100FT-E ⁷		• ⁸						KE06DM-F1
Wandgeräte											
PKA-M35LAL			MAC-100FT-E								SK01DM-E
PKA-M50LAL			MAC-100FT-E								SK01DM-E
PKA-M60KAL			MAC-100FT-E								SH94DM-E
PKA-M71KAL			MAC-100FT-E								SH94DM-E
PKA-M100KAL			MAC-100FT-E								SH94DM-E
Deckenunterbaugeräte											
PCA-M35KA	88										SJ92DM-E
PCA-M50KA	88										SJ92DM-E
PCA-M60KA	89										SJ94DM-E
PCA-M71KA	89										SJ93DM-E
PCA-M100KA	90										SJ93DM-E
PCA-M125KA	90										SJ93DM-E
PCA-M140KA	90										SJ93DM-E
PCA-M71HA				•							
Standgeräte											
PSA-RP71KA											
PSA-RP100KA											
PSA-RP125KA											
PSA-RP140KA											

¹ Mr. Slim Innengeräte in Kombination mit SUZ oder MXZ

⁴ PAC-SH29TC-E erforderlich

⁷ Zusätzliches Montage Kit erforderlich. Bitte Anfragen (Verfügbar ab Juli 2021)

² Außenluftkasten PAC-SJ41TM-E wird für den Einbau benötigt

⁵ Gruppenkontrolle kann nicht benutzt werden

⁸ Filterrahmen PAC-KE250TB-F ist für die Montage erforderlich

³ Kann nicht mit der Infrarotfernbedienung verwendet werden

⁶ PAC-SK51FT-E verfügbar ab Juni 2021 / MAC-100FT-E verfügbar ab Mai 2021

Optionen	Verteiler			Luftleitblech	Windschutz- blende	Kondensat Zubehör		M-NET Interface	Service Display	Lüftermotor mit verstärkter Druckung
	Duo	Trio	Quattro			Ablaufstopfen	Kondensatwanne			
Außengeräte	MSDD-50**	MSDT11TR3-E	MSDF-111TR2-E	PAC-**	PAC-**	PAC-**	PAC-**	PAC-SJ**	PAC-SK62ST	PAC-SJ77FM-E
Standard Inverter (R32)										
PUZ-M100VKA	TR2-E			SH96SG-E ¹	SH95AG-E ¹	SG61DS-E	SH97DP-E	95MA-E	•	
PUZ-M100YKA	TR2-E			SH96SG-E ¹	SH95AG-E ¹	SG61DS-E	SH97DP-E	95MA-E	•	
PUZ-M125VKA	TR2-E			SH96SG-E ¹	SH95AG-E ¹	SG61DS-E	SH97DP-E	95MA-E	•	
PUZ-M125YKA	TR2-E			SH96SG-E ¹	SH95AG-E ¹	SG61DS-E	SH97DP-E	95MA-E	•	
PUZ-M140VKA	TR2-E	•		SH96SG-E ¹	SH95AG-E ¹	SG61DS-E	SH97DP-E	95MA-E	•	
PUZ-M140YKA	TR2-E	•		SH96SG-E ¹	SH95AG-E ¹	SG61DS-E	SH97DP-E	95MA-E	•	
PUZ-M200YKA	WR2-E	•	•	SH96SG-E ¹	SH95AG-E ¹	SG61DS-E	SH97DP-E	95MA-E	•	
PUZ-M250YKA	WR2-E	•	•	SH96SG-E ¹	SH95AG-E ¹	SG61DS-E	SH97DP-E	95MA-E	•	
Power Inverter (R32)										
PUZ-ZM35VKA				SJ07SG-E	SJ06AG-E	SJ08DS-E	SG63DP-E	96MA-E	•	
PUZ-ZM50VHA				SJ07SG-E	SJ06AG-E	SJ08DS-E	SG63DP-E	96MA-E	•	
PUZ-ZM60VHA				SG59SG-E	SH63AG-E	SG61DS-E	SG64DP-E	95MA-E	•	
PUZ-ZM71VKA	TR2-E			SG59SG-E	SH63AG-E	SG61DS-E	SG64DP-E	95MA-E	•	
PUZ-ZM100VKA	TR2-E			SH96SG-E ¹	SH95AG-E ¹	SG61DS-E	SH97DP-E	95MA-E	•	• ¹
PUZ-ZM100YKA	TR2-E			SH96SG-E ¹	SH95AG-E ¹	SG61DS-E	SH97DP-E	95MA-E	•	• ¹
PUZ-ZM125VKA	TR2-E			SH96SG-E ¹	SH95AG-E ¹	SG61DS-E	SH97DP-E	95MA-E	•	• ¹
PUZ-ZM125YKA	TR2-E			SH96SG-E ¹	SH95AG-E ¹	SG61DS-E	SH97DP-E	95MA-E	•	• ¹
PUZ-ZM140VKA	TR2-E	•		SH96SG-E ¹	SH95AG-E ¹	SG61DS-E	SH97DP-E	95MA-E	•	• ¹
PUZ-ZM140YKA	TR2-E	•		SH96SG-E ¹	SH95AG-E ¹	SG61DS-E	SH97DP-E	95MA-E	•	• ¹
PUZ-ZM200YKA	WR2-E	•	•	SH96SG-E ¹	SH95AG-E ¹	SG61DS-E	SH97DP-E	95MA-E	•	• ¹
PUZ-ZM250YKA	WR2-E	•	•	SH96SG-E ¹	SH95AG-E ¹	SG61DS-E	SH97DP-E	95MA-E	•	• ¹
Zubadan Inverter (R410A)										
PUHZ-SHW112VHA	TR2-E			SG59SG-E ¹	SH63AG-E ¹			95MA-E	•	
PUHZ-SHW112YHA	TR2-E			SG59SG-E ¹	SH63AG-E ¹			95MA-E	•	
PUHZ-SHW140YHA	TR2-E			SG59SG-E ¹	SH63AG-E ¹			95MA-E	•	

¹ Zwei Bauteile für jedes Außengerät werden benötigt

Rahmenbedingungen

Mr. Slim-Serie**Messbedingungen der Mitsubishi Electric Klimageräte**

Kühlen	Innen:	27 °C	(trocken)
		19 °C	(feucht)
	Außen:	35 °C	(trocken)
		24 °C	(feucht)

Heizen	Innen:	20 °C	(trocken)
	Außen:	7 °C	(trocken)
		6 °C	(feucht)

Kältemittelleitungslänge ein Weg 5 m, $\Delta H=0$ m. Schalldruckpegel gemessen im Freifeld, Messpunkt beim Außengerät in 1 m Entfernung und 1,5 m Höhe vor dem Gerät. Bei den Innengeräten abhängig vom Gerätetyp, siehe technische Daten.

Typenschlüssel

P	P=P-Serie, S=S-Serie
U	U=Außengerät
	K=Wandgerät
	C=Deckenunterbaugerät
	L=Deckenkassette
	E=Kanaleinbaugerät
	S=Standgerät
(H)	Wärmepumpe R410A
Z	Inverter
RP	RP=Power Inverter R410A
	ZM=Power Inverter R32
	M=Standard Inverter R32
71	Leistungscode in Kilowatt (7,1 kW)
V	V=50 Hz, 230 V, 1 Phase
	Y=50 Hz, 400 V, 3 Phasen
K	Generation
A	A-Steuerung





City Multi VRF

Inhalt

Allgemeine Produktinformationen

Vorteile und Eigenschaften	108
Neuigkeiten	112

Außengeräte

Übersicht Außengeräte	114
-----------------------	-----

Y-Serie

Y-Kompakt (PUMY)	116
Y-Saisonale Effizienz (PUHY-EP)	118
Y-Standard (PUHY-P)	121
Y-Saisonale Effizienz (PUHY-EM)	124
Y-Standard (PUHY-M)	124
WY wassergekühlt (PQHY)	133

R2-Serie

R2-Standard (PURY-P)	129
R2-Standard (PURY-M)	132
R2-Saisonale Effizienz (PURY-EP)	126
R2-Saisonale Effizienz (PURY-EM)	132
WR2 wassergekühlt (PQRY)	136
BC-Controller	139

Innengeräte

Übersicht Funktionen	142
Übersicht Innengeräte	144
Deckenkassetten	146
Wandgeräte	150
Deckenunterbaugeräte	151
Truhengeräte	152
Kanaleinbaugeräte	154

Systemlösungen

Türluftschleier und Wärmepumpen	159
Booster-Einheit	160
Wasserwärmetauscher	161
Anschlusskits	162

Zubehör

Zubehör	166
Kältetechnische Verrohrung	168
Rahmenbedingungen	169



Vorteile und Eigenschaften

VRF Systeme der nächsten Generation

Die neue Serie von VRF Systemen: Mit verbesserten Grundfunktionen, modernstem Verdichter und optimiertem Lüfter – kurzum mit allen Details, die Energie sparen!

City-Multi-Gerät

Das Strukturdesign arbeitet mit einem vierseitigen Luftansaugsystem sowie verbesserten Kernkomponenten (z.B. Verdichter und Lüfter). So kann die Energiesparleistung deutlich verbessert werden.

Design

In elegantem Design harmonisiert das Gerät mit jedem Baustil und fügt sich dezent in die Umgebung ein.

Hohe Energieeinsparung

Um die Energiesparleistung zu erhöhen und Kundenwünsche zu erfüllen, wurden zahlreiche Kernkomponenten neu gestaltet. Und das Ergebnis kann sich sehen lassen: So ist nicht nur die Energieeffizienz höher als bei einem herkömmlichen (YLM-) Modell, es konnte eine Energiesparleistung der Spitzenklasse erzielt werden. Bei der YNW-Serie wurde der SEER-Wert (jahreszeitenbedingter Energiewirkungsgrad) bis zu 33% verbessert (Y: EP350; verglichen mit herkömmlichen Modellen), während der SCOP um fast 19% optimiert werden konnte. (Y: EP500). Und das bedeutet: Eine ganzjährige Energieersparnis – sowohl im Heiz- als auch im Kühlbetrieb.

Variabel einstellbarer Leiselauf

Die Standardfunktion Low-Noise-Modus, die bisher nur eine einzige Einstellung hatte, wurde auf vier Einstellmöglichkeiten erweitert. Einschließlich der Lüfternenndrehzahl kann nun über die DIP-Schalter am Außengerät zwischen fünf Einstellungen gewählt werden. Der Low-Noise-Modus bietet vier Lüfterdrehzahlen: 85%, 70%, 60% und 50% der Nenndrehzahl. Wird Low-Noise-Betrieb benötigt, kann die passende Stufe entsprechend den Wünschen des Kunden ausgewählt werden.

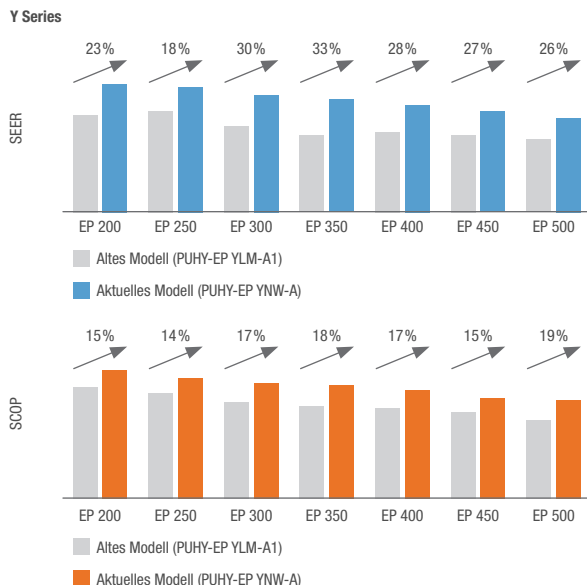
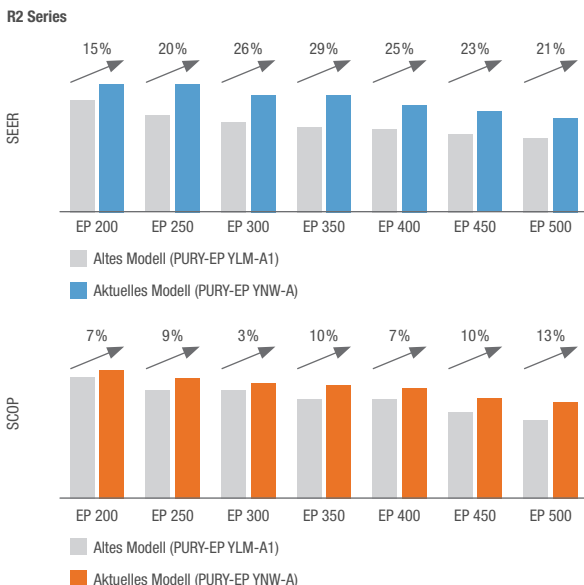

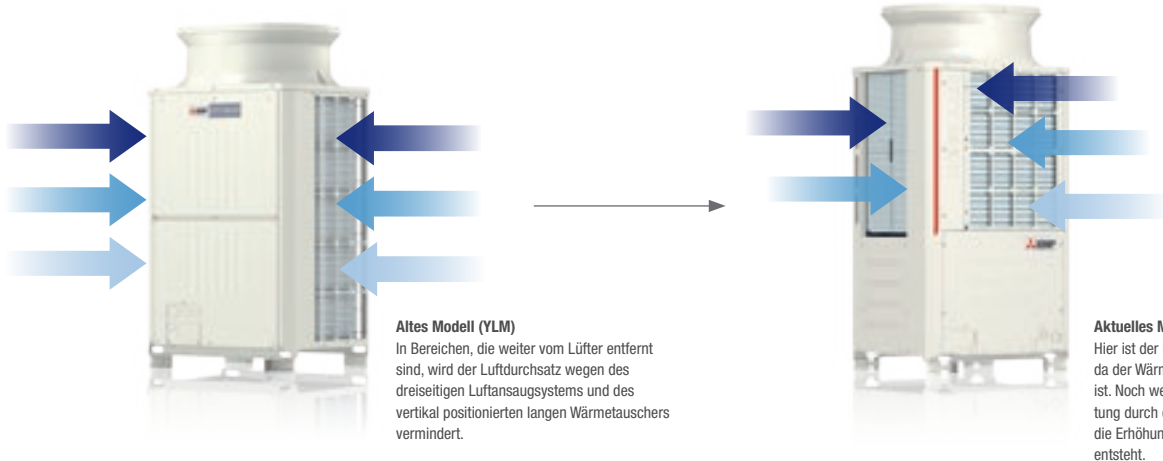

Vierseitiges Luftansaugsystem

Bei herkömmlichen Modellen ist ein U-förmiger Wärmetauscher längs an der Seitenfläche angebracht. Beim neuen Modell befindet sich der vierseitige Wärmetauscher im oberen Teil des Moduls, nahe dem Lüfter. So wird die Luft mit hoher Leistung angesaugt und der Wirkungsgrad des Wärmetauschers erhöht.

Effizienter Flachrohr-Wärmetauscher

Neben den Rundrohr-Wärmetauschern sind nun auch Flachrohr-Modelle erhältlich. Der Vorteil: Bei Verwendung flacher Rohre lässt sich die Zahl der Rohrstufen erhöhen, ohne die Abmessungen des Wärmetauschers zu verändern. Im Rohrinneren befinden sich dünnwandige Kammern, wodurch sich

die Kontaktfläche zwischen Kältemittel und Luft erhöht. So wird der Wirkungsgrad beim Wärmeaustausch gesteigert und die Energiesparleistung deutlich verbessert. Im Vergleich zum Rundrohr-Modell erhöht der Flachrohr-Wärmetauscher den Wirkungsgrad beim Wärmeaustausch um ca. 30 %.

Rundrohr-Wärmetauscher

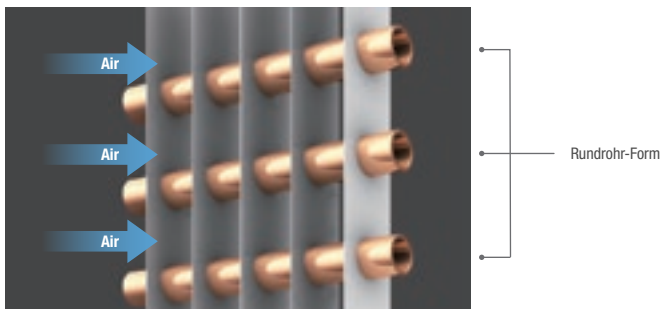

Flachrohr-Wärmetauscher

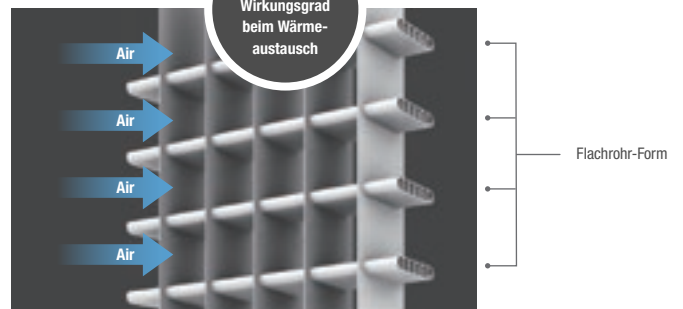

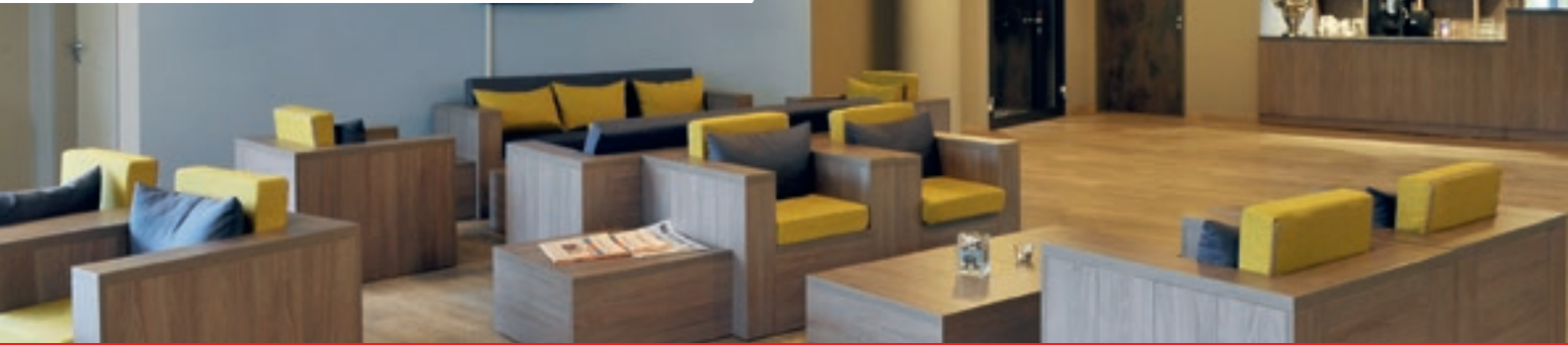

Vorteile und Eigenschaften

BC-Controller

Es lassen sich bis zu 11 untergeordnete BC-Controller mit der BC-Hauptsteuerung verbinden. Dies bringt eine große Flexibilität beim Systemdesign. Außerdem lassen sich durch die Leitungszweig-Methode Systeme mit niedrigerem Kältemittelverbrauch realisieren.

Hohe Flexibilität

Die Leitungslänge von der BC-Hauptsteuerung zu den Innengeräten von 90 m bietet eine hohe Flexibilität bei der Leistungsauslegung.

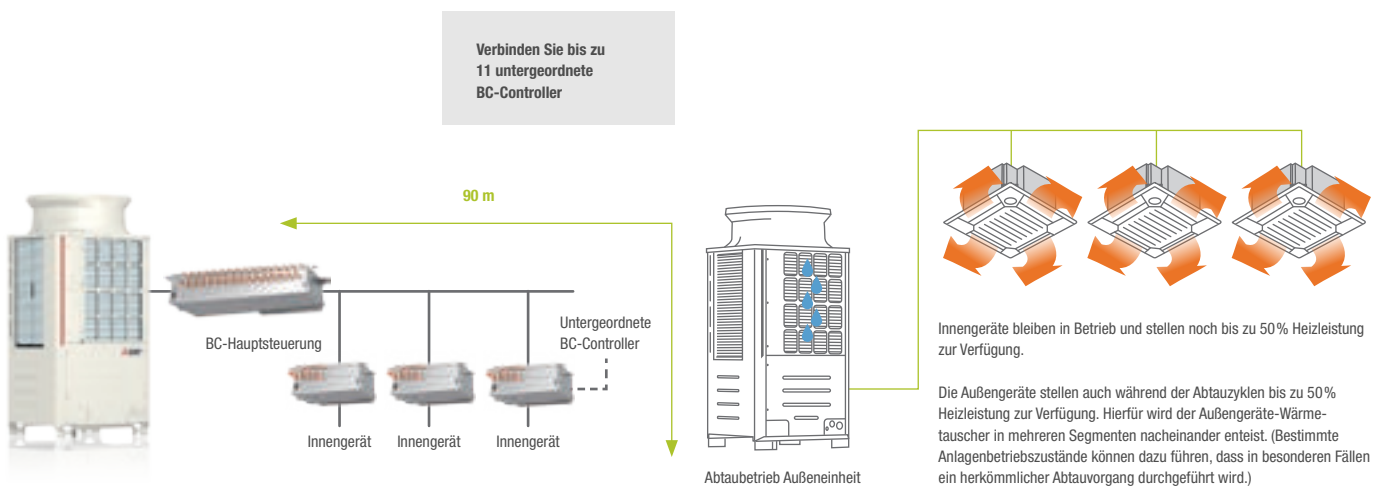

Neuste VRF Generation
kennen lernen
leslink.info/vrf



Referenzen anschauen
leslink.info/solutions



Abmessungsgrafiken
PDF-Exzerpt aufrufen
leslink.info/dimensions

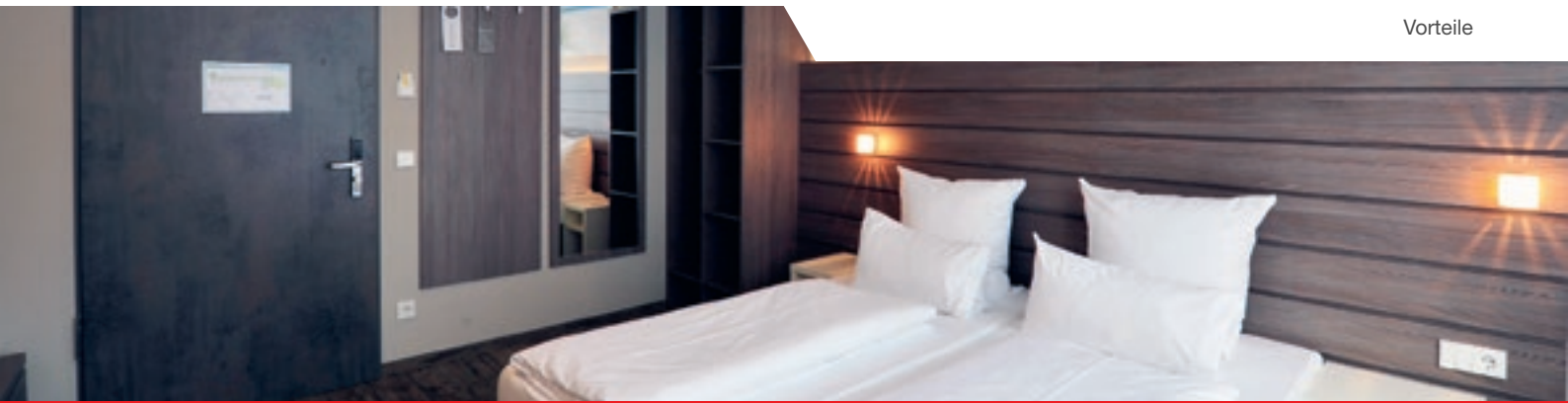

Automatische Verdampfungstemperaturanpassung

Ungeachtet der Auslastung der Klimaanlage wurde die Verdampfungstemperatur im Normalbetrieb bisher konstant gehalten. In Zeiten niedriger Auslastung bedeutet dies allerdings einen erheblichen Energieverlust. Um dem entgegen zu steuern, verfügen die neuen Geräte über eine Auswahlfunktion für die Verdampfungssolltemperatur¹ je nach Auslastung der Klimaanlage. Entsprechend der Raumbedingungen wird die Verdichterdrehzahl verringert und so die Verdampfungstemperatur geregelt. Das drosselt übermäßigen Stromverbrauch und ermöglicht Energieeinsparungen².

Energieeffiziente Verdampfungskontrolle

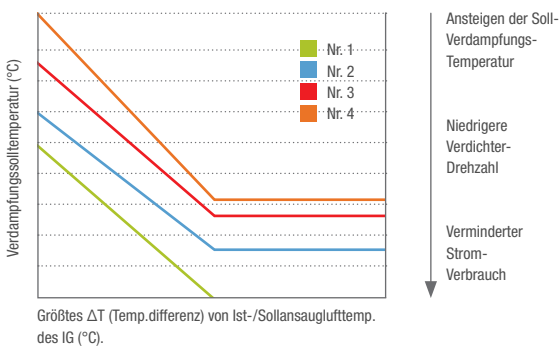

Komfortable Abtau-Vorwärmfunktion

Das Außengerät besitzt eine Abtau-Vorwärmfunktion. Diese hebt die Austrittstemperatur der Luft an, bevor mit dem Abtauen begonnen wird. Der Vorteil: Die Raumtemperatur steigt, bevor der Abtauvorgang einsetzt, was unangenehmes Frösteln bei den Raumnutzern verhindert.

Abtau-Vorwärmfunktion ON/OFF

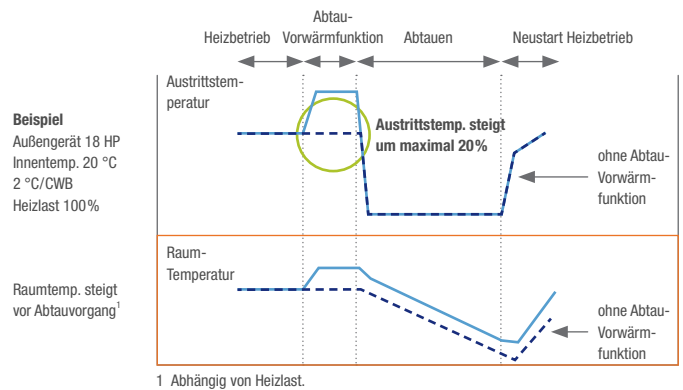

Praktischer USB-Anschluss

Bisher ließen sich die Daten lediglich über das Wartungs-Tool einsehen. Beim neuen Modell hingegen können Daten schnell und bequem via USB³ abgerufen werden. Eine Neuerung, welche die permanente Mitnahme des PCs, auf dem das Wartungs-Tool installiert ist, nicht mehr erforderlich macht.

Individuelle LEV-Steuerung

Wenn eins der Innengeräte zur Reparatur oder Wartung außer Betrieb gesetzt wird, kann die LEV-Steuerung des Innengerätes geschlossen werden. Die anderen Innengeräte können trotzdem weiter betrieben werden.

Weitere Vorteile sind verkürzte Einsatzzeiten und eine höhere Bedienfreundlichkeit. So kann die Software via USB überschrieben werden. Außerdem lassen sich Betriebsdaten von bis zu vier Tagen speichern. Tritt ein Fehler ein, werden die Daten noch fünf Minuten lang im USB-Speicher⁴ abgelegt.

Standard-T-Stück

Anstelle von Y-Verteilerstücken können für die Rohrleitungsverteilung zu den Innengeräten herkömmliche T-Stücke eingesetzt werden. Das reduziert den Platzbedarf für die Rohrleitungs montage und die Installationskosten.

¹ Die Einstellung der Verdampfungstemperatur muss über die DIP-Schalter am Außengerät vorgenommen werden.
² Übersteigt die Temperaturdifferenz zwischen der Ansaugluft des Innengerätes und dem eingestellten Temperatursollwert 1° C, schaltet die Klimaanlage zurück auf Normalbetrieb.
³ Im Falle des OC-IC-Maximalausbaus.
⁴ Verwendbar sind USB-Speichergeräte nach Spezifikation USB 2.0.

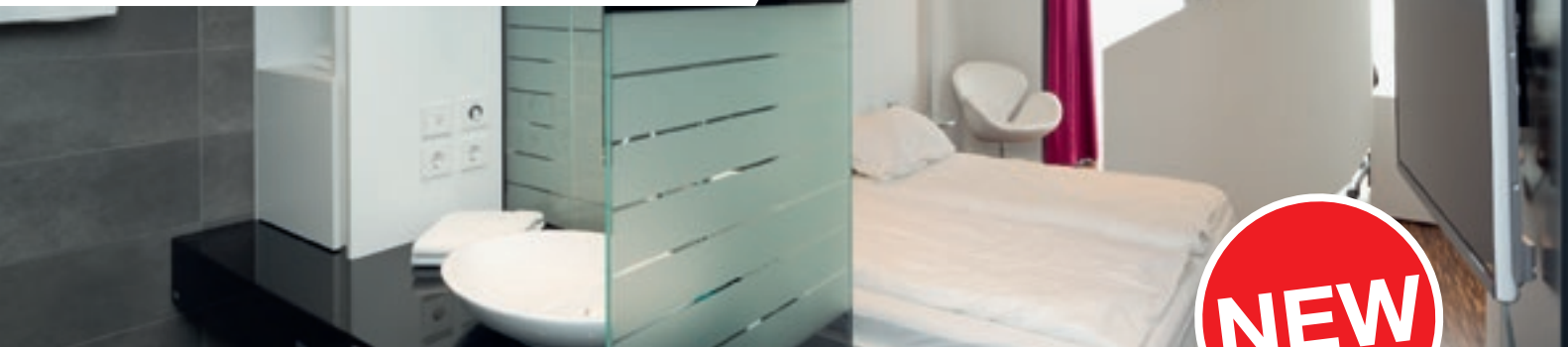

Das ist neu

Neue R32-Klimasysteme der City Multi VRF-Serie

Die neuen R32-Außengeräte sind in den Baugrößen 200, 250 und 300 erhältlich und decken Leistungsbereiche von 22,4 kW bis 33,5 kW Kälteleistung sowie von 25,0 kW bis 37,5 kW Heizleistung ab. Wahlweise sind die Geräte der Y-Serie (PUHY) und der R2-Serie (PURY) mit den Kältemitteln R410A oder R32 verfügbar. Analog zu den Außengeräten mit R410A stehen die Produkte jeweils als Standard- (-M) oder Hocheffizienzausführung (-EM) zur Verfügung. Als Innengeräte für den Anschluss an die R32 City Multi-Außengeräte werden 4-Wege-Deckenkassetten der Serie PLFY-M VEM und die Kanaleinbaugeräte der Serie PEFY-M VMA angeboten. Die City Multi R32-Systeme sind ideal für Anwendungen in großflächigen Räumen. Hier sind in den meisten Fällen keine oder nur wenige Sicherheitsmaßnahmen notwendig.



VRF-Systeme mit R32
In den Baugrößen 200, 250 und 300 verfügbar.

Praktisches Tool zum Kältemittelrisikomanagement

Um die Planung von Klimaanlage mit A2L-Kältemittel zukünftig noch einfacher zu gestalten, stellt Mitsubishi Electric ab sofort ein praktisches, kostenfreies Tool für das Risikomanagement zur Verfügung. Damit lässt sich in nur wenigen

Schritten die maximal zulässige Kältemittelfüllmenge berechnen und lassen sich mögliche Sicherheitsvorkehrungen für die jeweilige Anlage nach allgemein gültigen Normen ermitteln. Weitere Informationen und den Direktlink zum Tool finden Sie auf der **Seite 274**.

Entwicklung eines Kompressors zur Verwendung des Kältemittels R32:

Um einen Anstieg der Auslasstemperatur zu vermeiden, hat Mitsubishi Electric einen Verdichter entwickelt, der über einen Saugkammereinspritzmechanismus verfügt. Dies löst das Problem, dass R32 eine höhere Auslasstemperatur als R410A hat.

Der Injektionsmechanismus

Dieser Mechanismus vermeidet den Temperaturanstieg des Auslassgases und ermöglicht so den Betrieb in einem breitgefächerten Temperaturbereich.

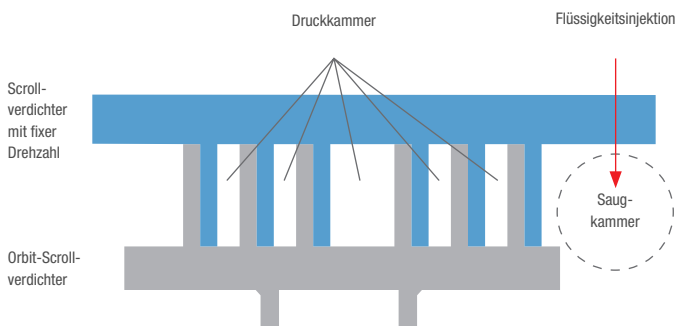



Außengeräte



Übersicht

- S** S-Modul, Breite 920 mm
- L** L-Modul, Breite 1280 mm
- XL** XL-Modul, Breite 1750 mm
- Seitenhinweis

Kühlen oder Heizen

Leistungscode	P 112	P 125	P 140	P 200	P 250	P 300	P 350	P 400	P 450	P 500	P 550	P 600	P 650	P 700
Kälteleistung (kW)	12,5	14,0	15,5	22,4	28,0	33,5	40,0	45,0	50,0	56,0	63,0	69,0	73,0	80,0
Heizleistung (kW)	14,0	16,0	18,0	25,0	31,5	37,5	45,0	50,0	56,0	63,0	69,0	76,5	81,5	88,0



Kühlen und Heizen

Leistungscode	P 200	P 250	P 300	P 350	P 400	P 450	P 500	P 550	P 600	P 650	P 700
Kälteleistung (kW)	22,4	28,0	33,5	40,0	45,0	50,0	56,0	63,0	69,0	73,0	80,0
Heizleistung (kW)	25,0	31,5	37,5	45,0	50,0	56,0	63,0	69,0	76,5	81,5	88,0





Kühlen oder Heizen

P 750	P 800	P 850	P 900	P 950	P 1000	P 1050	P 1100	P 1150	P 1200	P 1250	P 1300	P 1350
85,0	90,0	96,0	101,0	108,0	113,0	118,0	124,0	130,0	136,0	140,0	146,0	150,0
95,0	100,0	108,0	113,0	119,5	127,0	132,0	140,0	145,0	150,0	156,5	163,0	168,0

Leistungscode
 Kälteleistung (kW)
 Heizleistung (kW)

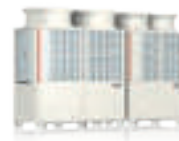
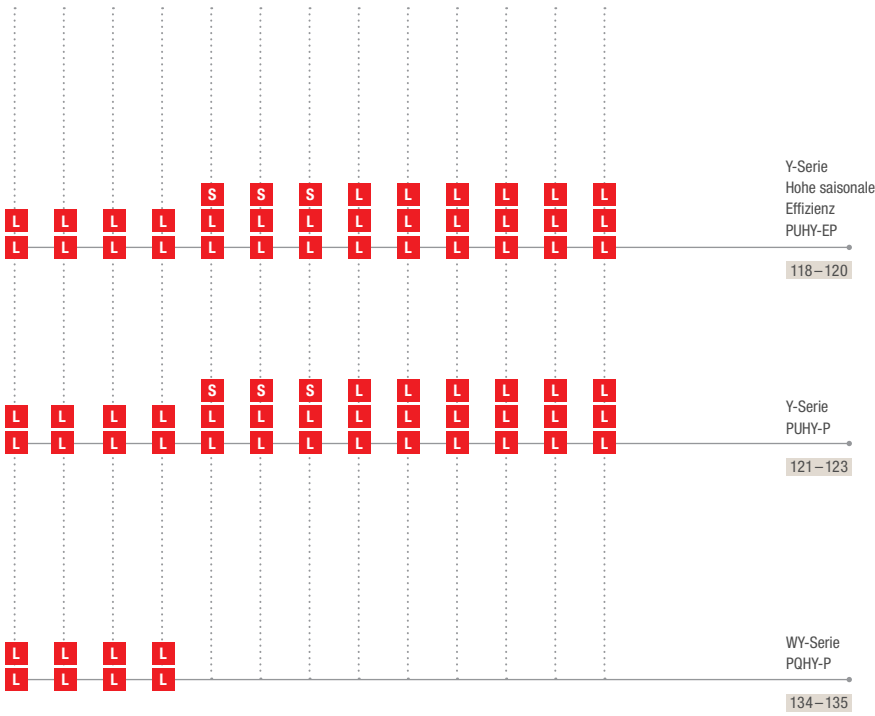

Kühlen und Heizen

P 750	P 800	P 850	P 900	P 950	P 1000	P 1050	P 1100	P 1150	P 1200	P 1250	P 1300	P 1350
85,0	90,0	96,0	101,0	108,0	113,0	118,0	124,0	130,0	136,0	140,0	146,0	150,0
95,0	100,0	108,0	113,0	119,5	127,0	132,0	140,0	145,0	150,0	156,5	163,0	168,0

Leistungscode
 Kälteleistung (kW)
 Heizleistung (kW)

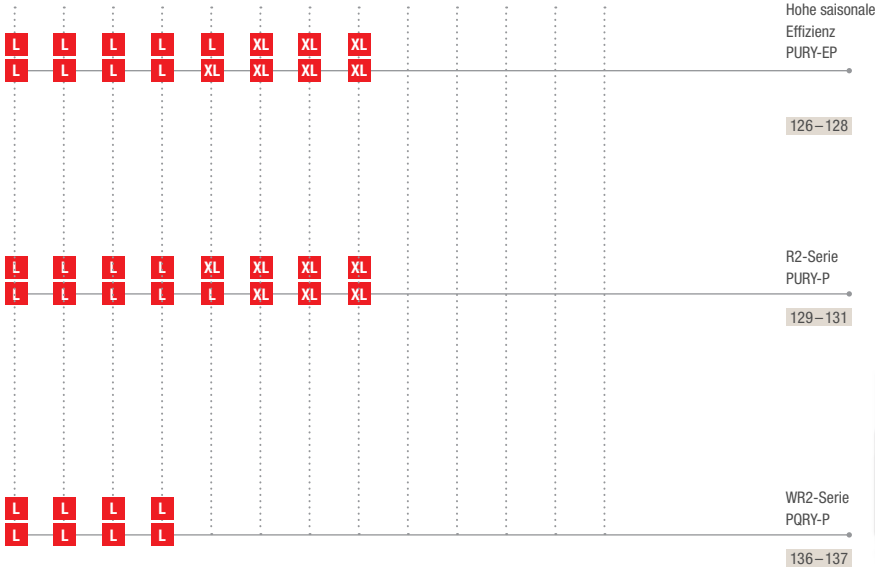



PUMY-P112~200VKM / YKM

City Multi VRF Y-Serie / Kühlen oder Heizen

PUMY Außengeräte in kompakter Bauform, Kühlen oder Heizen

Gerätebezeichnung		PUMY-P112VKM	PUMY-P112YKM	PUMY-P125VKM	PUMY-P125YKM	PUMY-P140VKM	PUMY-P140YKM	PUMY-P200YKM
Kühlen	Kälteleistung (kW)	12,5	12,5	14,0	14,0	15,5	15,5	22,4
	Leistungsaufnahme (kW)	2,79	2,79	3,46	3,46	4,52	4,52	6,05
	EER/SEER	4,48/6,55	4,48/6,55	4,05/6,6	4,05/6,6	3,43/6,25	3,43/6,25	3,7/5,45
	Einsatzbereich (°C)	-5~+46	-5~+46	-5~+46	-5~+46	-5~+46	-5~+46	-5~+46
Heizen	Heizleistung (kW)	14,0	14,0	16,0	16,0	18,0	18,0	25,0
	Leistungsaufnahme (kW)	3,04	3,04	3,74	3,74	4,47	4,47	5,84
	COP/SCOP	4,61/4,64	4,61/4,64	4,28/4,63	4,28/4,63	4,03/4,42	4,03/4,42	4,28/4,21
	Einsatzbereich (°C)	-20~+15	-20~+15	-20~+15	-20~+15	-20~+15	-20~+15	-20~+15

Gerätebezeichnung		PUMY-P112VKM	PUMY-P112YKM	PUMY-P125VKM	PUMY-P125YKM	PUMY-P140VKM	PUMY-P140YKM	PUMY-P200YKM
Luftvolumenstrom (m³/h)		6600	6600	6600	6600	6600	6600	8340
Schalldruckpegel Kühlen/Heizen (dB(A))*		49/51	49/51	50/52	50/52	51/53	51/53	56/61
Abmessungen (mm)		B/T/H 1.050/330+ 30/1.338	1.050/330+ 30/1.338	1.050/330+ 30/1.338	1.050/330+ 30/1.338	1.050/330+ 30/1.338	1.050/330+ 30/1.338	1.050/330+ 30/1.338
Gewicht (kg)		123	125	123	125	123	125	138
Kältetechnische Angaben								
Gesamtleitungslänge (m)		300	300	300	300	300	300	150
Max. Höhendifferenz (m)**		50 (30)	50 (30)	50 (30)	50 (30)	50 (30)	50 (30)	50 (40)
Max. Entfernungs-länge (m)		150	150	150	150	150	150	80
Kältemitteltyp/-menge (kg) / max. Menge (kg)		R410A/4,80/18,60	R410A/4,80/18,60	R410A/4,80/18,60	R410A/4,80/18,60	R410A/4,80/18,60	R410A/4,80/18,60	R410A/7,3/20,4
GWP/CO ₂ -Äquivalent (t) / CO ₂ -Äquivalent max. (t)		2088/10,02/38,83	2088/10,02/38,83	2088/10,02/38,83	2088/10,02/38,83	2088/10,02/38,83	2088/10,02/38,83	2088/15,24/42,50
Kältetechnische Anschlüsse Ø (mm)		fl. 10	10	10	10	10	10	10
		s. 16	16	16	16	16	16	18
Elektrische Angaben								
Spannungsversorgung (V, Phase, Hz)		220-240, 1, 50	380-415, 3+N, 50	220-240, 1, 50	380-415, 3+N, 50	220-240, 1, 50	380-415, 3+N, 50	380-415, 3+N, 50
Betriebsstrom Kühlen/Heizen (A)		12,87/14,03	5,28/5,81	15,97/17,26	6,83/6,87	20,86/20,63	8,51/8,51	9,88/9,54
Max. Leistung Innengeräte (kW)		16,2 (130 %)	16,2 (130 %)	18,2 (130 %)	18,2 (130 %)	20,2 (130 %)	20,2 (130 %)	29,12 (130 %)
Empf. Sicherungsgröße (A)		32	16	32	16	32	16	25
AnschlieBbare Innengeräte (Anzahl/Typ)		1-9/10-125	1-9/10-125	1-10/10-140	1-10/10-140	1-12/10-140	1-12/10-140	1-12/10-250

* Schalldruckpegel gemessen in 1 m Entfernung und 1,5 m Höhe vor dem Gerät

** 50 m bei Dachaufstellung, 30/40 m bei Bodenaufstellung

Verdichter mit Frame Compliance Mechanism (FCM)

Der hocheffiziente Scrollverdichter mit dem „Frame Compliance Mechanism“ hat minimale Verdichtungs- und Reibungsverluste. Das garantiert eine hohe Effizienz über den gesamten Drehzahlbereich. Diese Technologie wurde mit dem JSRAE Award ausgezeichnet.

Unsere Klimaanlage und Wärmepumpen enthalten fluorierte Treibhausgase R410A, R134a, R32.
Weitere Informationen finden Sie in der entsprechenden Bedienungsanleitung.



PUMY-SP112-140VKM / YKM

City Multi VRF Y-Serie / Kühlen oder Heizen

PUMY Außengeräte in kompakter Bauform, Kühlen oder Heizen

Gerätebezeichnung	PUMY-SP112VKM	PUMY-SP112YKM	PUMY-SP125VKM	PUMY-SP125YKM	PUMY-SP140VKM	PUMY-SP140YKM
Kühlen	Kälteleistung (kW)	12,5	12,5	14,0	14,0	15,5
	Leistungsaufnahme (kW)	3,10	3,10	3,84	3,84	4,70
	EER / SEER	4,03 / 6,61	4,03 / 6,61	3,65 / 6,6	3,65 / 6,6	3,30 / 6,38
	Einsatzbereich (°C)	-5~+46	-5~+46	-5~+46	-5~+46	-5~+46
Heizen	Heizleistung (kW)	14,0	14,0	16,0	16,0	16,5
	Leistungsaufnahme (kW)	3,17	3,17	3,90	3,90	4,02
	COP / SCOP	4,42 / 3,98	4,42 / 3,98	4,1 / 3,93	4,1 / 3,93	4,1 / 3,9
	Einsatzbereich (°C)	-20~+15	-20~+15	-20~+15	-20~+15	-20~+15

Gerätebezeichnung	PUMY-SP112VKM	PUMY-SP112YKM	PUMY-SP125VKM	PUMY-SP125YKM	PUMY-SP140VKM	PUMY-SP140YKM
Luftvolumenstrom (m³/h)	4620	4620	4860	4820	4860	4820
Schalldruckpegel Kühlen / Heizen (dB(A))*	52/54	52/54	53/56	53/56	54/56	54/56
Abmessungen (mm) B / T / H	1.050 / 330+40 / 981	1.050 / 330+40 / 981	1.050 / 330+40 / 981	1.050 / 330+40 / 981	1.050 / 330+40 / 981	1.050 / 330+40 / 981
Gewicht (kg)	93	94	93	94	93	94
Kältetechnische Angaben						
Gesamtleitungslänge (m)	120	120	120	120	120	120
Max. Höhendifferenz (m)**	50 (30)	50 (30)	50 (30)	50 (30)	50 (30)	50 (30)
Max. Entfernungslänge (m)	70	70	70	70	70	70
Kältemitteltyp / -menge (kg) / max. Menge (kg)	R410A / 3,5 / 12,5	R410A / 3,5 / 12,5	R410A / 3,5 / 12,5	R410A / 3,5 / 12,5	R410A / 3,5 / 12,5	R410A / 3,5 / 12,5
GWP / CO ₂ -Äquivalent (t) / CO ₂ -Äquivalent max. (t)	2088 / 7,31 / 26,1	2088 / 7,31 / 26,1	2088 / 7,31 / 26,1	2088 / 7,31 / 26,1	2088 / 7,31 / 26,1	2088 / 7,31 / 26,1
Kältetechnische Anschlüsse Ø (mm)	fl.	10	10	10	10	10
	s.	16	16	16	16	16
Elektrische Angaben						
Spannungsversorgung (V, Phase, Hz)	220-240, 1, 50	380-415, 3+N, 50	220-240, 1, 50	380-415, 3+N, 50	220-240, 1, 50	380-415, 3+N, 50
Betriebsstrom Kühlen / Heizen (A)	12,87 / 14,03	5,28 / 5,81	15,97 / 17,26	6,83 / 6,87	20,86 / 20,63	8,51 / 8,51
Max. Leistung Innengeräte (kW)	16,2 (130 %)	16,2 (130 %)	18,2 (130 %)	18,2 (130 %)	20,2 (130 %)	20,2 (130 %)
Empf. Sicherungsgröße (A)	32	16	32	16	32	16
Anschließbare Innengeräte (Anzahl / Typ)	1-9 / 10-125	1-9 / 10-125	1-10 / 10-140	1-10 / 10-140	1-12 / 10-140	1-12 / 10-140

* Schalldruckpegel gemessen in 1 m Entfernung und 1,5 m Höhe vor dem Gerät

** 50 m bei Dachaufstellung, 30 m bei Bodenaufstellung

Verdichter mit Frame Compliance Mechanism (FCM)

Der hocheffiziente Scrollverdichter mit dem „Frame Compliance Mechanism“ hat minimale Verdichtungs- und Reibungsverluste. Das garantiert eine hohe Effizienz über den gesamten Drehzahlbereich. Diese Technologie wurde mit dem JSRAE Award ausgezeichnet.

Unsere Klimaanlage und Wärmepumpen enthalten fluorierte Treibhausgase R410A, R134a, R32.
Weitere Informationen finden Sie in der entsprechenden Bedienungsanleitung.



PUHY-EP200–300YNW-A1 PUHY-EP350–450YNW-A1

PUHY-EP500YNW-A1

City Multi VRF

Saisonale Effizienz/Y-Serie/Kühlen oder Heizen

Außengeräte saisonale Effizienz EP200 bis 350, Kühlen oder Heizen

Gerätebezeichnung		PUHY-EP200YNW-A1	PUHY-EP250YNW-A1	PUHY-EP300YNW-A1	PUHY-EP350YNW-A1
Kühlen	Kälteleistung (kW)	22,4	28,0	33,5	40,0
	Leistungsaufnahme (kW)	4,47	6,55	7,73	9,97
	EER/SEER	5,01/7,76	4,27/7,51	4,33/7,26	4,01/7,03
Heizen	Heizleistung (kW)	25,0	31,5	37,5	45,0
	Leistungsaufnahme (kW)	4,97	7,00	8,06	9,91
	COP/SCOP	5,03/4,45	4,50/4,31	4,65/4,22	4,54/4,40

Gerätebezeichnung		PUHY-EP200YNW-A1	PUHY-EP250YNW-A1	PUHY-EP300YNW-A1	PUHY-EP350YNW-A1
Luftvolumenstrom (m ³ /h)		10200	11100	14400	16200
Schalldruckpegel (dB(A))*		58	60	61	62
Abmessungen (mm)**	B/T/H	920/740/1.858	920/740/1.858	920/740/1.858	1.240/740/1.858
Gewicht (kg)		228	228	231	282
Kältetechnische Angaben					
Gesamtleitungslänge (m)***		1000	1000	1000	1000
Max. Höhendifferenz (m)		50	50	50	50
Kältemitteltyp/-menge (kg)/max. Menge (kg)		R410A/6,5/22,4	R410A/6,5/29,4	R410A/6,5/29,9	R410A/9,8/34,2
GWP/CO ₂ -Äquivalent (t)/CO ₂ -Äquivalent max. (t)		2088/13,57/46,77	2088/13,57/61,39	2088/13,57/62,43	2088/20,46/71,41
Kältetechnische Anschlüsse Ø (mm)	fl.	10	10	10	12
	s.	22	22	28	28
Elektrische Angaben					
Spannungsversorgung (V, Phase, Hz)		380–415, 3+N, 50	380–415, 3+N, 50	380–415, 3+N, 50	380–415, 3+N, 50
Betriebsstrom Kühlen/Heizen (A)		7,5/8,3	11,0/11,8	13,0/13,6	16,8/16,7
Max. Leistung Innengeräte (kW)****		29,12 (130 %)	36,4 (130 %)	43,55 (130 %)	52,0 (130 %)
Empf. Sicherungsgröße (A)		25	32	32	40
Anschließbare Innengeräte (Anzahl/Typ)		1–20/10–250	1–25/10–250	1–30/10–250	1–35/10–250

Außengeräte saisonale Effizienz EP400 bis 500, Kühlen oder Heizen

Gerätebezeichnung		PUHY-EP400YNW-A1	PUHY-EP450YNW-A1	PUHY-EP500YNW-A1
Kühlen	Kälteleistung (kW)	45,0	50,0	56,0
	Leistungsaufnahme (kW)	12,39	13,85	16,56
	EER/SEER	3,63/7,02	3,61/7,07	3,38/6,55
Heizen	Heizleistung (kW)	50,0	56,0	63,0
	Leistungsaufnahme (kW)	11,90	13,65	15,94
	COP/SCOP	4,20/4,28	4,10/4,17	3,95/4,02

Gerätebezeichnung		PUHY-EP400YNW-A1	PUHY-EP450YNW-A1	PUHY-EP500YNW-A1
Luftvolumenstrom (m ³ /h)		16200	18300	21900
Schalldruckpegel (dB(A))*		65,0	65,5	63,5
Abmessungen (mm)**	B/T/H	1.240/740/1.858	1.240/740/1.858	1.750/740/1.858
Gewicht (kg)		303	303	342
Kältetechnische Angaben				
Gesamtleitungslänge (m)***		1000	1000	1000
Max. Höhendifferenz (m)		50	50	50
Kältemitteltyp/-menge (kg)/max. Menge (kg)		R410A/10,8/36,0	R410A/10,8/43,9	R410A/10,8/44,8
GWP/CO ₂ -Äquivalent (t)/CO ₂ -Äquivalent max. (t)		2088/22,55/75,17	2088/22,55/91,66	2088/22,55/93,54
Kältetechnische Anschlüsse Ø (mm)	fl.	12	16	16
	s.	28	28	28
Elektrische Angaben				
Spannungsversorgung (V, Phase, Hz)		380–415, 3+N, 50	380–415, 3+N, 50	380–415, 3+N, 50
Betriebsstrom Kühlen/Heizen (A)		20,9/20,0	23,3/23,0	27,9/26,9
Max. Leistung Innengeräte (kW)****		58,5 (130 %)	65,0 (130 %)	72,8 (130 %)
Empf. Sicherungsgröße (A)		63	63	63
Anschließbare Innengeräte (Anzahl/Typ)		1–40/10–250	1–45/10–250	1–50/10–250

* Schalldruckpegel gemessen in 1 m Entfernung und 1 m Höhe vor dem Gerät

** Durch Entfernen der Stellfüße kann die Höhe auf 1.798 mm reduziert werden

*** Einfache Weglänge

**** Optional auch 160 % Innengeräteleistung anschließbar

Unsere Klimaanlage und Wärmepumpen enthalten fluorierte Treibhausgase R410A, R134a, R32. Weitere Informationen finden Sie in der entsprechenden Bedienungsanleitung.



PUYH-EP550/600YSNW-A1

PUYH-EP650YSNW-A1

PUYH-EP700-900YSNW-A1

PUYH-EP950YSNW-A1

City Multi VRF

Saisonale Effizienz/Y-Serie/Kühlen oder Heizen

Außengeräte saisonale Effizienz EP550 bis 750, Kühlen oder Heizen

Gerätebezeichnung		PUYH-EP550YSNW-A1	PUYH-EP600YSNW-A1	PUYH-EP650YSNW-A1	PUYH-EP700YSNW-A1	PUYH-EP750YSNW-A1
Kühlen	Kälteleistung (kW)	63,0	69,0	73,0	80,0	85,0
	Leistungsaufnahme (kW)	15,10	16,42	19,46	20,61	23,03
	EER/SEER	4,17/7,38	4,20/7,24	3,75/7,06	3,88/6,92	3,69/6,91
Heizen	Heizleistung (kW)	69,0	76,5	81,5	88,0	95,0
	Leistungsaufnahme (kW)	15,54	16,96	19,49	20,00	22,88
	COP/SCOP	4,44/4,14	4,51/4,10	4,18/4,16	4,40/4,26	4,22/4,20

Gerätebezeichnung		PUYH-EP550YSNW-A1	PUYH-EP600YSNW-A1	PUYH-EP650YSNW-A1	PUYH-EP700YSNW-A1	PUYH-EP750YSNW-A1
Einzelmodule		EP250 + EP300	2 x EP300	EP250 + EP400	2 x EP350	EP350 + EP400
Benötigter Verteilersatz		CMY-Y100VBK3	CMY-Y100VBK3	CMY-Y100VBK3	CMY-Y200VBK2	CMY-Y200VBK2
Luftvolumenstrom (m³/h)		25500	28800	27300	32400	32400
Schalldruckpegel (dB(A))*		63,5	64	66,5	65,0	67,0
Abmessungen (mm)**	B/T/H	1.840/740/1.858	1.840/740/1.858	2.160/740/1.858	2.480/740/1.858	2.480/740/1.858
Gewicht (kg)		459	462	531	564	585
Kältetechnische Angaben						
Gesamtleitungslänge (m)***		1000	1000	1000	1000	1000
Max. Höhendifferenz (m)		50	50	50	50	50
Kältemitteltyp /-menge (kg) / max. Menge (kg)		R410A/13,0/47,7	R410A/13,0/47,7	R410A/17,3/53,3	R410A/19,6/65,3	R410A/20,6/66,6
GWP/CO ₂ -Äquivalent (t) / CO ₂ -Äquivalent max. (t)		2088/27,14/99,60	2088/27,14/99,60	2088/36,12/111,29	2088/40,92/136,35	2088/43,01/139,06
Kältetechnische Anschlüsse Ø (mm)	fl.	16	16	16	18	18
	s.	28	28	28	35	35
Elektrische Angaben						
Spannungsversorgung (V, Phase, Hz)		380-415, 3+N, 50	380-415, 3+N, 50	380-415, 3+N, 50	380-415, 3+N, 50	380-415, 3+N, 50
Betriebsstrom Kühlen/Heizen (A)		25,4/26,2	27,7/28,6	32,8/32,9	34,7/33,7	38,8/38,0
Max. Leistung Innengeräte (kW)****		81,9 (130 %)	89,7 (130 %)	94,9 (130 %)	104,0 (130 %)	110,5 (130 %)
Anschließbare Innengeräte (Anzahl/Typ)		2-50/10-250	2-50/10-250	2-50/10-250	2-50/10-250	2-50/10-250

Außengeräte saisonale Effizienz EP800 bis 950, Kühlen oder Heizen

Gerätebezeichnung		PUYH-EP800YSNW-A1	PUYH-EP850YSNW-A1	PUYH-EP900YSNW-A1	PUYH-EP950YSNW-A1
Kühlen	Kälteleistung (kW)	90,0	96,0	101,0	108,0
	Leistungsaufnahme (kW)	24,52	27,35	28,85	27,34
	EER/SEER	3,67/6,94	3,51/6,97	3,50/6,99	3,95/7,09
Heizen	Heizleistung (kW)	100,0	108,0	113,0	119,5
	Leistungsaufnahme (kW)	24,03	26,86	28,46	27,22
	COP/SCOP	4,16/4,21	4,02/4,16	3,97/4,15	4,39/4,24

Gerätebezeichnung		PUYH-EP800YSNW-A1	PUYH-EP850YSNW-A1	PUYH-EP900YSNW-A1	PUYH-EP950YSNW-A1
Einzelmodule		EP350 + EP450	EP400 + EP450	2 x EP450	EP250 + 2 x EP350
Benötigter Verteilersatz		CMY-Y200VBK2	CMY-Y200VBK2	CMY-Y200VBK2	CMY-Y300VBK3
Luftvolumenstrom (m³/h)		34500	34500	36600	43500
Schalldruckpegel (dB(A))*		67,5	68,5	68,5	66,0
Abmessungen (mm)**	B/T/H	2.480/740/1.858	2.480/740/1.858	2.480/740/1.858	3.400/740/1.858
Gewicht (kg)		585	606	606	792
Kältetechnische Angaben					
Gesamtleitungslänge (m)***		1000	1000	1000	1000
Max. Höhendifferenz (m)		50	50	50	50
Kältemitteltyp /-menge (kg) / max. Menge (kg)		R410A/20,6/66,6	R410A/21,6/69,8	R410A/21,6/69,8	R410A/23,8/70,9
GWP/CO ₂ -Äquivalent (t) / CO ₂ -Äquivalent max. (t)		2088/43,01/139,06	2088/45,10/145,74	2088/45,10/145,74	2088/49,69/148,04
Kältetechnische Anschlüsse Ø (mm)	fl.	18	18	18	18
	s.	35	42	42	42
Elektrische Angaben					
Spannungsversorgung (V, Phase, Hz)		380-415, 3+N, 50	380-415, 3+N, 50	380-415, 3+N, 50	380-415, 3+N, 50
Betriebsstrom Kühlen/Heizen (A)		41,3/40,5	46,1/45,3	48,7/48,0	46,1/45,9
Max. Leistung Innengeräte (kW)		117,0 (130 %)	124,8 (130 %)	131,3 (130 %)	131,3 (130 %)
Anschließbare Innengeräte (Anzahl/Typ)		2-50/10-250	2-50/10-250	2-50/10-250	2-50/10-250

* Schalldruckpegel gemessen in 1 m Entfernung und 1 m Höhe vor dem Gerät

** Durch Entfernen der Stellfüße kann die Höhe auf 1.798 mm reduziert werden

*** Einfache Weglänge

**** Optional auch 160 % Innengeräteleistung anschließbar

Die empfohlene Sicherungsgröße entnehmen Sie bitte den angegebenen Einzelmodulen

Unsere Klimaanlage und Wärmepumpen enthalten fluorierte Treibhausgase R410A, R134a, R32. Weitere Informationen finden Sie in der entsprechenden Bedienungsanleitung.



PUHY-EP1000/1050YSNW-A1

PUHY-EP1100-1350YSNW-A1

City Multi VRF Saisonale Effizienz/Y-Serie/Kühlen oder Heizen

Außengeräte saisonale Effizienz EP1000 bis 1150, Kühlen oder Heizen

Gerätebezeichnung	PUHY-EP1000YSNW-A1	PUHY-EP1050YSNW-A1	PUHY-EP1100YSNW-A1	PUHY-EP1150YSNW-A1
Kühlen	Kälteleistung (kW)	113,0	118,0	124,0
	Leistungsaufnahme (kW)	29,73	32,24	33,06
	EER/SEER	3,80/7,06	3,66/7,04	3,75/6,89
Heizen	Heizleistung (kW)	127,0	132,0	140,0
	Leistungsaufnahme (kW)	29,81	31,88	32,71
	COP/SCOP	4,26/4,20	4,14/4,15	4,28/4,22

Gerätebezeichnung	PUHY-EP1000YSNW-A1	PUHY-EP1050YSNW-A1	PUHY-EP1100YSNW-A1	PUHY-EP1150YSNW-A1
Einzelmodule	EP250 + EP350 + EP400	EP250 + 2 x EP400	2 x EP350 + EP400	EP350 + 2 x EP400
Benötigter Verteilersatz	CMY-Y300VBK3	CMY-Y300VBK3	CMY-Y300VBK3	CMY-Y300VBK3
Luftvolumenstrom (m³/h)	43500	43500	48600	48600
Schalldruckpegel (dB(A))*	68,0	68,5	68,5	69,0
Abmessungen (mm)**	B/T/H	3.400/740/1.858	3.400/740/1.858	3.720/740/1.858
Gewicht (kg)	813	888	867	888
Kältetechnische Angaben				
Gesamtleitungslänge (m)***	1000	1000	1000	1000
Max. Höhendifferenz (m)	50	50	50	50
Kältemitteltyp/-menge (kg)/max. Menge (kg)	R410A/27,1/74,3	R410A/28,1/75,6	R410A/30,4/77,7	R410A/31,4/79,1
GWP/CO ₂ -Äquivalent (t)/CO ₂ -Äquivalent max. (t)	2088/56,58/155,14	2088/58,67/157,85	2088/63,48/162,24	2088/65,56/165,16
Kältetechnische Anschlüsse Ø (mm)	fl. 18 s. 42	18 42	18 42	18 42
Elektrische Angaben				
Spannungsversorgung (V, Phase, Hz)	380-415, 3+N, 50	380-415, 3+N, 50	380-415, 3+N, 50	380-415, 3+N, 50
Betriebsstrom Kühlen/Heizen (A)	50,1/50,3	54,4/53,8	55,8/55,2	60,4/58,6
Max. Leistung Innengeräte (kW)	146,9 (130 %)	153,4 (130 %)	161,2 (130 %)	169,0 (130 %)
Anschließbare Innengeräte (Anzahl/Typ)	2-50/10-250	3-50/10-250	3-50/10-250	3-50/10-250

Außengeräte saisonale Effizienz EP1200 bis 1350, Kühlen oder Heizen

Gerätebezeichnung	PUHY-EP1200YSNW-A1	PUHY-EP1250YSNW-A1	PUHY-EP1300YSNW-A1	PUHY-EP1350YSNW-A1
Kühlen	Kälteleistung (kW)	136,0	140,0	146,0
	Leistungsaufnahme (kW)	38,63	39,88	41,71
	EER/SEER	3,52/6,87	3,51/6,88	3,50/6,90
Heizen	Heizleistung (kW)	150,0	156,5	163,0
	Leistungsaufnahme (kW)	36,85	38,83	40,75
	COP/SCOP	4,07/4,15	4,03/4,16	4,00/4,16

Gerätebezeichnung	PUHY-EP1200YSNW-A1	PUHY-EP1250YSNW-A1	PUHY-EP1300YSNW-A1	PUHY-EP1350YSNW-A1
Einzelmodule	3 x EP400	2 x EP400 + EP450	EP400 + 2 x EP450	3 x EP450
Benötigter Verteilersatz	CMY-Y300VBK3	CMY-Y300VBK3	CMY-Y300VBK3	CMY-Y300VBK3
Luftvolumenstrom (m³/h)	48600	50700	52800	54900
Schalldruckpegel (dB(A))*	70,0	70,0	70,0	70,5
Abmessungen (mm)**	B/T/H	3.720/740/1.858	3.720/740/1.858	3.720/740/1.858
Gewicht (kg)	909	909	909	909
Kältetechnische Angaben				
Gesamtleitungslänge (m)***	1000	1000	1000	1000
Max. Höhendifferenz (m)	50	50	50	50
Kältemitteltyp/-menge (kg)/max. Menge (kg)	R410A/32,4/80,4	R410A/32,4/82,2	R410A/32,4/82,2	R410A/32,4/82,2
GWP/CO ₂ -Äquivalent (t)/CO ₂ -Äquivalent max. (t)	2088/67,65/167,88	2088/67,65/171,63	2088/67,65/171,63	2088/67,65/171,63
Kältetechnische Anschlüsse Ø (mm)	fl. 18 s. 42	18 42	18 42	18 42
Elektrische Angaben				
Spannungsversorgung (V, Phase, Hz)	380-415, 3+N, 50	380-415, 3+N, 50	380-415, 3+N, 50	380-415, 3+N, 50
Betriebsstrom Kühlen/Heizen (A)	65,2/62,2	67,3/65,5	70,4/68,7	72,3/71,4
Max. Leistung Innengeräte (kW)	176,8 (130 %)	182,0 (130 %)	189,8 (130 %)	195,0 (130 %)
Anschließbare Innengeräte (Anzahl/Typ)	3-50/10-250	3-50/10-250	3-50/10-250	3-50/10-250

* Schalldruckpegel gemessen in 1 m Entfernung und 1 m Höhe vor dem Gerät
 ** Durch Entfernen der Stellfüße kann die Höhe auf 1.798 mm reduziert werden
 *** Einfache Weglänge

Die empfohlene Sicherungsgröße entnehmen Sie bitte den angegebenen Einzelmodulen
 Unsere Klimaanlage und Wärmepumpen enthalten fluorierte Treibhausgase R410A, R134a, R32.
 Weitere Informationen finden Sie in der entsprechenden Bedienungsanleitung.



PUHY-P200 – 300YNW-A1

PUHY-P350 – 450YNW-A1

PUHY-P500YNW-A1

City Multi VRF Y-Serie / Kühlen oder Heizen

Y-Serie Außengeräte P200 bis 300, Kühlen oder Heizen

Bezeichnung Außengeräte		PUHY-P200YNW-A1	PUHY-P250YNW-A1	PUHY-P300YNW-A1
Kühlen	Kälteleistung (kW)	22,4	28,0	33,5
	Leistungsaufnahme (kW)	4,81	7,14	8,79
	EER / SEER	4,65 / 7,50	3,92 / 7,00	3,81 / 6,70
Heizen	Heizleistung (kW)	25,0	31,5	37,5
	Leistungsaufnahme (kW)	5,10	7,20	8,46
	COP / SCOP	4,90 / 4,39	4,37 / 4,65	4,43 / 4,16

Gerätebezeichnung		PUHY-P200YNW-A1	PUHY-P250YNW-A1	PUHY-P300YNW-A1
Luftvolumenstrom (m³/h)		10200	11100	14400
Schalldruckpegel (dB(A))*		58,0	60	61
Abmessungen (mm)**		B / T / H	920 / 740 / 1.858	920 / 740 / 1.858
Gewicht (kg)		213	213	226
Kältetechnische Angaben				
Gesamtleitungslänge (m)***		1000	1000	1000
Max. Höhendifferenz (m)		50	50	50
Kältemitteltyp / -menge (kg) / max. Menge (kg)		R410A / 6,5 / 22,4	R410A / 6,5 / 29,4	410A / 6,5 / 29,9
GWP / CO ₂ -Äquivalent (t) / CO ₂ -Äquivalent max. (t)		2088 / 13,57 / 46,77	2088 / 13,57 / 61,39	2088 / 13,57 / 62,43
Kältetechnische Anschlüsse Ø (mm)		fl. 10 s. 22	10 22	10 22
Elektrische Angaben				
Spannungsversorgung (V, Phase, Hz)		380 – 415, 3+N, 50	380 – 415, 3+N, 50	380 – 415, 3+N, 50
Betriebsstrom Kühlen / Heizen (A)		8,1 / 8,6	12,0 / 12,1	14,8 / 14,2
Max. Leistung Innengeräte (kW)****		29,12 (130 %)	36,4 (130 %)	43,55 (130 %)
Empf. Sicherungsgröße (A)		25	32	32
Anschließbare Innengeräte (Anzahl / Typ)		1 – 20 / 10 – 250	1 – 25 / 10 – 250	1 – 30 / 10 – 250

Y-Serie Außengeräte P350 bis 500, Kühlen oder Heizen

Bezeichnung Außengeräte		PUHY-P350YNW-A1	PUHY-P400YNW-A1	PUHY-P450YNW-A1	PUHY-P500YNW-A1
Kühlen	Kälteleistung (kW)	40,0	45,0	50,0	56,0
	Leistungsaufnahme (kW)	10,95	14,19	14,57	17,55
	EER / SEER	3,65 / 6,70	3,17 / 6,39	3,43 / 6,48	3,19 / 6,32
Heizen	Heizleistung (kW)	45,0	50,0	56,0	63,0
	Leistungsaufnahme (kW)	10,39	12,37	14,00	15,98
	COP / SCOP	4,33 / 4,24	4,04 / 4,13	4,00 / 4,00	3,94 / 3,91

Gerätebezeichnung		PUHY-P350YNW-A1	PUHY-P400YNW-A1	PUHY-P450YNW-A1	PUHY-P500YNW-A1
Luftvolumenstrom (m³/h)		16200	18000	18300	21900
Schalldruckpegel (dB(A))*		62,0	65	65,5	63,5
Abmessungen (mm)**		B / T / H	1.240 / 740 / 1.858	1.240 / 740 / 1.858	1.750 / 740 / 1.858
Gewicht (kg)		277	277	293	334
Kältetechnische Angaben					
Gesamtleitungslänge (m)***		1000	1000	1000	1000
Max. Höhendifferenz (m)		50	50	50	50
Kältemitteltyp / -menge (kg) / max. Menge (kg)		R410A / 9,8 / 34,2	R410A / 9,8 / 34,7	R410A / 10,8 / 43,9	R410A / 10,8 / 44,8
GWP / CO ₂ -Äquivalent (t) / CO ₂ -Äquivalent max. (t)		2088 / 20,46 / 71,41	2088 / 20,46 / 72,45	2088 / 22,55 / 91,66	2088 / 22,55 / 93,54
Kältetechnische Anschlüsse Ø (mm)		fl. 12 s. 28	12 28	16 28	16 28
Elektrische Angaben					
Spannungsversorgung (V, Phase, Hz)		380 – 415, 3+N, 50	380 – 415, 3+N, 50	380 – 415, 3+N, 50	380 – 415, 3+N, 50
Betriebsstrom Kühlen / Heizen (A)		18,4 / 17,5	23,9 / 20,8	24,5 / 23,6	29,6 / 26,9
Max. Leistung Innengeräte (kW)****		52,0 (130 %)	58,5 (130 %)	65,0 (130 %)	72,8 (130 %)
Empf. Sicherungsgröße (A)		40	63	63	63
Anschließbare Innengeräte (Anzahl / Typ)		1 – 35 / 10 – 250	1 – 40 / 10 – 250	1 – 45 / 10 – 250	1 – 50 / 10 – 250

* Schalldruckpegel gemessen in 1 m Entfernung und 1 m Höhe vor dem Gerät

** Durch Entfernen der Stellfüße kann die Höhe auf 1.798 mm reduziert werden

*** Einfache Weglänge

**** Optional auch 200 % Innengeräteleistung anschließbar

Unsere Klimaanlage und Wärmepumpen enthalten fluorierte Treibhausgase R410A, R134a, R32.
Weitere Informationen finden Sie in der entsprechenden Bedienungsanleitung.



PUHY-P550/600YSNW-A1

PUHY-P650YSNW-A1

PUHY-P700-900YSNW-A1

City Multi VRF Y-Serie / Kühlen oder Heizen

Y-Serie Außengeräte P550 bis 700, Kühlen oder Heizen

Gerätebezeichnung	PUHY-P550YSNW-A1	PUHY-P600YSNW-A1	PUHY-P650YSNW-A1	PUHY-P700YSNW-A1
Kühlen	Kälteleistung (kW)	63,0	69,0	73,0
	Leistungsaufnahme (kW)	16,84	18,69	21,79
	EER / SEER	3,74/6,76	3,69/6,57	3,35/6,50
Heizen	Heizleistung (kW)	69,0	76,5	81,5
	Leistungsaufnahme (kW)	16,15	17,83	20,17
	COP / SCOP	4,27/4,54	4,29/4,03	4,04/4,04

Gerätebezeichnung	PUHY-P550YSNW-A1	PUHY-P600YSNW-A1	PUHY-P650YSNW-A1	PUHY-P700YSNW-A1
Einzelmodule	P250 + P300	2 x P300	P250 + P400	2 x P350
Benötigter Verteilersatz	CMY-Y100VBK3	CMY-Y100VBK3	CMY-Y100VBK3	CMY-Y200VBK2
Luftvolumenstrom (m³/h)	25500	28800	29100	32400
Schalldruckpegel (dB(A))*	63,5	64,0	66,5	65,0
Abmessungen (mm)**	B / T / H 1.840/740/1.858	1.840/740/1.858	2.160/740/1.858	2.480/740/1.858
Gewicht (kg)	439	452	490	554
Kältetechnische Angaben				
Gesamtleitungslänge (m)***	1000	1000	1000	1000
Max. Höhendifferenz (m)	50	50	50	50
Kältemitteltyp /-menge (kg) / max. Menge (kg)	R410A/13,0/47,7	R410A/13,0/47,7	R410A/16,3/52,0	R410A/19,6/65,3
GWP / CO ₂ -Äquivalent (t) / CO ₂ -Äquivalent max. (t)	2088/27,14/99,60	2088/27,14/99,60	2088/34,03/108,58	2088/40,92/136,35
Kältetechnische Anschlüsse Ø (mm)	fl. 16 s. 28	16 28	16 28	18 35
Elektrische Angaben				
Spannungsversorgung (V, Phase, Hz)	380-415, 3+N, 50	380-415, 3+N, 50	380-415, 3+N, 50	380-415, 3+N, 50
Betriebsstrom Kühlen / Heizen (A)	28,4/27,2	31,5/30,0	36,7/34,0	38,1/35,3
Max. Leistung Innengeräte (kW)****	81,9 (130 %)	89,7 (130 %)	94,9 (130 %)	104,0 (130 %)
Anschließbare Innengeräte (Anzahl / Typ)	2-50/10-250	2-50/10-250	2-50/10-250	2-50/10-250

Y-Serie Außengeräte P750 bis 900, Kühlen oder Heizen

Gerätebezeichnung	PUHY-P750YSNW-A1	PUHY-P800YSNW-A1	PUHY-P850YSNW-A1	PUHY-P900YSNW-A1
Kühlen	Kälteleistung (kW)	85,0	90,0	96,0
	Leistungsaufnahme (kW)	25,83	26,31	30,00
	EER / SEER	3,29/6,46	3,42/6,48	3,20/6,38
Heizen	Heizleistung (kW)	95,0	100,0	108,0
	Leistungsaufnahme (kW)	23,45	24,87	27,76
	COP / SCOP	4,05/4,05	4,02/3,88	3,89/3,86

Gerätebezeichnung	PUHY-P750YSNW-A1	PUHY-P800YSNW-A1	PUHY-P850YSNW-A1	PUHY-P900YSNW-A1
Einzelmodule	P350 + P400	P350 + P450	P400 + P450	2 x P450
Benötigter Verteilersatz	CMY-Y200VBK2	CMY-Y200VBK2	CMY-Y200VBK2	CMY-Y200VBK2
Luftvolumenstrom (m³/h)	34200	34500	36300	36600
Schalldruckpegel (dB(A))*	67,0	67,5	68,5	68,5
Abmessungen (mm)**	B / T / H 2.480/740/1.858	2.480/740/1.858	2.480/740/1.858	2.480/740/1.858
Gewicht (kg)	554	570	570	586
Kältetechnische Angaben				
Gesamtleitungslänge (m)***	1000	1000	1000	1000
Max. Höhendifferenz (m)	50	50	50	50
Kältemitteltyp /-menge (kg) / max. Menge (kg)	R410A/19,6/65,3	R410A/20,6/66,6	R410A / 20,6/68,4	R410A/21,6/69,8
GWP / CO ₂ -Äquivalent (t) / CO ₂ -Äquivalent max. (t)	2088/40,92/136,35	2088/43,01/139,06	2088/43,01/142,82	2088/45,10/145,74
Kältetechnische Anschlüsse Ø (mm)	fl. 18 s. 35	18 35	18 42	18 42
Elektrische Angaben				
Spannungsversorgung (V, Phase, Hz)	380-415, 3+N, 50	380-415, 3+N, 50	380-415, 3+N, 50	380-415, 3+N, 50
Betriebsstrom Kühlen / Heizen (A)	43,6/39,5	44,4/41,9	50,6/46,8	51,3/49,1
Max. Leistung Innengeräte (kW)****	110,5 (130 %)	117,0 (130 %)	124,8 (130 %)	131,3 (130 %)
Anschließbare Innengeräte (Anzahl / Typ)	2-50/10-250	2-50/10-250	2-50/10-250	2-50/10-250

* Schalldruckpegel gemessen in 1 m Entfernung und 1 m Höhe vor dem Gerät
 ** Durch Entfernen der Stellfüße kann die Höhe auf 1.798 mm reduziert werden
 *** Einfache Weglänge
 **** Optional auch 160 % Innengeräteleistung anschließbar
 Die empfohlene Sicherungsgröße entnehmen Sie bitte den angegebenen Einzelmodulen
 Unsere Klimaanlage und Wärmepumpen enthalten fluorierte Treibhausgase R410A, R134a, R32.
 Weitere Informationen finden Sie in der entsprechenden Bedienungsanleitung.



PUHY-P950-1050YSNW-A1

PUHY-P1100-1350YSNW-A1

City Multi VRF Y-Serie / Kühlen oder Heizen

Y-Serie Außengeräte P950 bis 1100, Kühlen oder Heizen

Gerätebezeichnung	PUHY-P950YSNW-A1	PUHY-P1000YSNW-A1	PUHY-P1050YSNW-A1	PUHY-P1100YSNW-A1	
Kühlen	Kälteleistung (kW)	108,0	113,0	118,0	124,0
	Leistungsaufnahme (kW)	30,00	33,13	36,41	36,79
	EER / SEER	3,60/6,72	3,41/6,59	3,24/6,47	3,37/6,49
Heizen	Heizleistung (kW)	119,5	127,0	132,0	140,0
	Leistungsaufnahme (kW)	28,38	31,05	33,08	34,22
	COP / SCOP	4,21/4,09	4,09/4,36	3,99/4,05	4,09/4,07

Gerätebezeichnung	PUHY-P950YSNW-A1	PUHY-P1000YSNW-A1	PUHY-P1050YSNW-A1	PUHY-P1100YSNW-A1
Einzelmodule	P250 + 2 x P350	P250 + P350 + P400	P250 + 2 x P400	2 x P350 + P400
Benötigter Verteilersatz	CMY-Y300VBK3	CMY-Y300VBK3	CMY-Y300VBK3	CMY-Y300VBK3
Luftvolumenstrom (m ³ /h)	43500	45300	47100	50400
Schalldruckpegel (dB(A))*	66,0	68,0	68,5	68,5
Abmessungen (mm)**	B / T / H 3.400/740/1.858	3.400/740/1.858	3.400/740/1.858	3.720/740/1.858
Gewicht (kg)	767	767	767	831
Kältetechnische Angaben				
Gesamtleitungslänge (m)***	1000	1000	1000	1000
Max. Höhendifferenz (m)	50	50	50	50
Kältemitteltyp /-menge (kg) / max. Menge (kg)	R410A/23,8/70,9	R410A/26,1/72,9	R410A/26,1/72,9	R410A/29,4/76,4
GWP / CO ₂ -Äquivalent (t) / CO ₂ -Äquivalent max. (t)	2088/49,69/148,04	2088/54,50/152,22	2088/54,50/152,22	2088/61,39/159,52
Kältetechnische Anschlüsse Ø (mm)	fl. 18 s. 42	18 42	18 42	18 42
Elektrische Angaben				
Spannungsversorgung (V, Phase, Hz)	380-415, 3+N, 50	380-415, 3+N, 50	380-415, 3+N, 50	380-415, 3+N, 50
Betriebsstrom Kühlen / Heizen (A)	50,6/47,9	55,9/52,4	61,4/55,8	62,1/57,7
Max. Leistung Innengeräte (kW)	140,4 (130 %)	146,9 (130 %)	153,4 (130 %)	161,2 (130 %)
Anschließbare Innengeräte (Anzahl / Typ)	2-50/10-250	2-50/10-250	3-50/10-250	3-50/10-250

Y-Serie Außengeräte P1150 bis 1350, Kühlen oder Heizen

Gerätebezeichnung	PUHY-P1150YSNW-A1	PUHY-P1200YSNW-A1	PUHY-P1250YSNW-A1	PUHY-P1300YSNW-A1	PUHY-P1350YSNW-A1	
Kühlen	Kälteleistung (kW)	130,0	136,0	140,0	146,0	150,0
	Leistungsaufnahme (kW)	40,49	44,29	44,30	45,06	45,18
	EER / SEER	3,21/6,38	3,07/6,29	3,16/6,30	3,24/6,32	3,32/6,34
Heizen	Heizleistung (kW)	145,0	150,0	156,5	163,0	168,0
	Leistungsaufnahme (kW)	36,25	38,36	40,12	41,90	43,29
	COP / SCOP	4,00/4,03	3,91/4,01	3,90/3,91	3,89/3,81	3,88/3,71

Gerätebezeichnung	PUHY-P1150YSNW-A1	PUHY-P1200YSNW-A1	PUHY-P1250YSNW-A1	PUHY-P1300YSNW-A1	PUHY-P1350YSNW-A1
Einzelmodule	P350 + 2 x P400	3 x P400	2 x P400 + P450	P400 + 2 x P450	3 x P450
Benötigter Verteilersatz	CMY-Y300VBK3	CMY-Y300VBK3	CMY-Y300VBK3	CMY-Y300VBK3	CMY-Y300VBK3
Luftvolumenstrom (m ³ /h)	52200	54000	54300	54600	54900
Schalldruckpegel (dB(A))*	69,0	70,0	70,0	70,0	70,5
Abmessungen (mm)**	B / T / H 3.720/740/1.858	3.720/740/1.858	3.720/740/1.858	3.720/740/1.858	3.720/740/1.858
Gewicht (kg)	831	831	847	863	879
Kältetechnische Angaben					
Gesamtleitungslänge (m)***	1000	1000	1000	1000	1000
Max. Höhendifferenz (m)	50	50	50	50	50
Kältemitteltyp /-menge (kg) / max. Menge (kg)	R410A/29,4/76,4	R410A/29,4/76,4	R410A/30,4/79,5	R410A/31,4/80,9	R410A/32,4/82,2
GWP / CO ₂ -Äquivalent (t) / CO ₂ -Äquivalent max. (t)	2088/61,39/159,52	2088/61,39/159,52	2088/63,48/166,00	2088/65,56/168,92	2088/67,65/171,63
Kältetechnische Anschlüsse Ø (mm)	fl. 18 s. 42	18 42	18 42	18 42	18 42
Elektrische Angaben					
Spannungsversorgung (V, Phase, Hz)	380-415, 3+N, 50	380-415, 3+N, 50	380-415, 3+N, 50	380-415, 3+N, 50	380-415, 3+N, 50
Betriebsstrom Kühlen / Heizen (A)	68,3/61,1	74,7/64,7	74,7/67,7	76,0/70,7	76,2/73,0
Max. Leistung Innengeräte (kW)	169,0 (130 %)	176,8 (130 %)	182,0 (130 %)	189,8 (130 %)	195,0 (130 %)
Anschließbare Innengeräte (Anzahl / Typ)	3-50/10-250	3-50/10-250	3-50/10-250	3-50/10-250	3-50/10-250

* Schalldruckpegel gemessen in 1 m Entfernung und 1 m Höhe vor dem Gerät

** Durch Entfernen der Stellfüße kann die Höhe auf 1.798 mm reduziert werden

*** Einfache Weglänge

Die empfohlene Sicherungsgröße entnehmen Sie bitte den angegebenen Einzelmodulen

Unsere Klimaanlage und Wärmepumpen enthalten fluorierte Treibhausgase R410A, R134a, R32.
Weitere Informationen finden Sie in der entsprechenden Bedienungsanleitung.



PUHY-M / EM200 – 300YNW-A1

City Multi R32 VRF

Saisonale Effizienz / Y-Serie / Kühlen oder Heizen

Außengeräte saisonale Effizienz EM200 bis 300, Kühlen oder Heizen

Gerätebezeichnung	PUHY-EM200YNW-A1	PUHY-EM250YNW-A1	PUHY-EM300YNW-A1	
Kühlen	Kälteleistung (kW)	22,4	28,0	33,5
	Leistungsaufnahme (kW)	4,38	6,36	7,44
	EER / SEER	5,11 / 7,84	4,40 / 7,62	4,5 / 7,41
Heizen	Heizleistung (kW)	25,0	31,5	37,5
	Leistungsaufnahme (kW)	4,94	6,92	7,94
	COP / SCOP	5,05 / 4,47	4,55 / 4,33	4,72 / 4,23

Gerätebezeichnung	PUHY-EM200YNW-A1	PUHY-EM250YNW-A1	PUHY-EM300YNW-A1
Luftvolumenstrom (m³/h)	10200	11100	14400
Schalldruckpegel (dB(A))*	58	60	61
Abmessungen (mm)**	B / T / H	920 / 740 / 1.858	920 / 740 / 1.858
Gewicht (kg)	228	228	229
Kältetechnische Angaben			
Gesamtleitungslänge (m)***	1000	1000	1000
Max. Höhendifferenz (m)	50	50	50
Kältemitteltyp / -menge (kg) / max. Menge (kg)	R32 / 6,5 / 24,5	R32 / 6,5 / 25	R32 / 6,5 / 25
GWP / CO ₂ -Äquivalent (t) / CO ₂ -Äquivalent max. (t)	675 / 4,39 / 16,54	675 / 4,39 / 16,88	675 / 4,39 / 17,55
Kältetechnische Anschlüsse Ø (mm)	fl.	10	10
	s.	22	22
Elektrische Angaben			
Spannungsversorgung (V, Phase, Hz)	380 – 415, 3+N, 50	380 – 415, 3+N, 50	380 – 415, 3+N, 50
Betriebsstrom Kühlen / Heizen (A)	7,0 / 6,8	10,1 / 9,3	11,9 / 12,7
Max. Leistung Innengeräte (kW)	29,12 (130 %)	36,4 (130 %)	43,55 (130 %)
Empf. Sicherungsgröße (A)	25	32	32
Anschließbare Innengeräte (Anzahl / Typ)	1 – 8 / M20 – M140	1 – 10 / M20 – M140	2 – 12 / M20 – M140

City Multi R32 VRF

Y-Serie / Kühlen oder Heizen

Y-Serie Außengeräte M200 bis 300, Kühlen oder Heizen

Gerätebezeichnung	PUHY-M200YNW-A1	PUHY-M250YNW-A1	PUHY-M300YNW-A1	
Kühlen	Kälteleistung (kW)	22,4	28,0	33,5
	Leistungsaufnahme (kW)	4,85	7,1	7,66
	EER / SEER	4,61 / 7,32	3,94 / 7,08	3,86 / 6,73
Heizen	Heizleistung (kW)	25,0	31,5	37,5
	Leistungsaufnahme (kW)	5,27	7,32	9,35
	COP / SCOP	4,74 / 4,41	4,3 / 4,23	3,92 / 4,17

Gerätebezeichnung	PUHY-M200YNW-A1	PUHY-M250YNW-A1	PUHY-M300YNW-A1
Luftvolumenstrom (m³/h)	10200	11100	14400
Schalldruckpegel (dB(A))*	58,0	60	61
Abmessungen (mm)**	B / T / H	920 / 740 / 1.858	920 / 740 / 1.858
Gewicht (kg)	227	227	227
Kältetechnische Angaben			
Gesamtleitungslänge (m)***	1000	1000	1000
Max. Höhendifferenz (m)	50	50	50
Kältemitteltyp / -menge (kg) / max. Menge (kg)	R32 / 5,2 / 26,5	R32 / 5,2 / 27,5	R32 / 5,2 / 28
GWP / CO ₂ -Äquivalent (t) / CO ₂ -Äquivalent max. (t)	675 / 3,51 / 17,89	675 / 3,51 / 18,56	675 / 3,51 / 18,90
Kältetechnische Anschlüsse Ø (mm)	fl.	10	10
	s.	22	22
Elektrische Angaben			
Spannungsversorgung (V, Phase, Hz)	380 – 415, 3+N, 50	380 – 415, 3+N, 50	380 – 415, 3+N, 50
Betriebsstrom Kühlen / Heizen (A)	7,7 / 8,4	11,3 / 11,7	12,9 / 11,3
Max. Leistung Innengeräte (kW)	29,12 (130 %)	36,4 (130 %)	43,55 (130 %)
Empf. Sicherungsgröße (A)	25	32	32
Anschließbare Innengeräte (Anzahl / Typ)	1 – 8 / M20 – M140	1 – 10 / M20 – M140	1 – 12 / M20 – M140

* Schalldruckpegel gemessen in 1 m Entfernung und 1 m Höhe vor dem Gerät

** Durch Entfernen der Stellfüße kann die Höhe auf 1.798 mm reduziert werden

*** Einfache Weglänge

Die empfohlene Sicherungsgröße entnehmen Sie bitte den angegebenen Einzelmodulen

► **Achtung: Die R32 Außengeräte können in der Direktverdampfungsanwendung ausschließlich mit Innengeräten der Baureihen PLFY-M und PEFY-M betrieben werden**

Unsere Klimaanlage und Wärmepumpen enthalten fluorierte Treibhausgase R410A, R134a, R32. Weitere Informationen finden Sie in der entsprechenden Bedienungsanleitung.





PURY-EP200 – 300YNW-A1 PURY-EP350 – 450YNW-A1 PURY-EP500 / 550 YNW-A1

City Multi VRF Saisonale Effizienz / R2-Serie / Kühlen und Heizen

Außengeräte saisonale Effizienz EP200 bis 350, Kühlen und Heizen

Gerätebezeichnung	PURY-EP200YNW-A1	PURY-EP250YNW-A1	PURY-EP300YNW-A1	PURY-EP350YNW-A1
Kühlen	Kälteleistung (kW)	22,4	28,0	33,5
	Leistungsaufnahme (kW)	4,74	6,89	8,17
	EER / SEER	4,72 / 7,66	4,06 / 7,23	4,10 / 6,77
Heizen	Heizleistung (kW)	25,0	31,5	37,5
	Leistungsaufnahme (kW)	5,25	7,37	9,51
	COP / SCOP	4,76 / 4,00	4,27 / 4,24	3,94 / 4,12

Gerätebezeichnung	PURY-EP200YNW-A1	PURY-EP250YNW-A1	PURY-EP300YNW-A1	PURY-EP350YNW-A1
Luftvolumenstrom (m³/h)	10200	11100	14400	15000
Schalldruckpegel (dB(A))*	59,0	60,5	61,0	62,5
Abmessungen (mm)**	B / T / H 920 / 740 / 1.858	920 / 740 / 1.858	920 / 740 / 1.858	1.240 / 740 / 1.858
Gewicht (kg)	219	228	230	275
Kältetechnische Angaben				
Gesamtleitungslänge (m)***	550	550	600	600
Max. Höhendifferenz (m)	50	50	50	50
Kältemitteltyp / -menge (kg) / max. Menge (kg)	R410A / 5,2 / 33,5	R410A / 5,2 / 39,5	R410A / 5,2 / 39,5	R410A / 8,0 / 47,0
GWP / CO ₂ -Äquivalent (t) / CO ₂ -Äquivalent max. (t)	2088 / 10,86 / 69,95	2088 / 10,86 / 82,48	2088 / 10,86 / 82,48	2088 / 16,70 / 98,14
Kältetechnische Anschlüsse Ø (mm)	fl.	16	18	18
	s.	18	22	28
Elektrische Angaben				
Spannungsversorgung (V, Phase, Hz)	380 – 415, 3+N, 50	380 – 415, 3+N, 50	380 – 415, 3+N, 50	380 – 415, 3+N, 50
Betriebsstrom Kühlen / Heizen (A)	8,0 / 8,8	11,6 / 12,4	13,7 / 16,0	16,8 / 18,7
Max. Leistung Innengeräte (kW)****	33,6 (150 %)	42,0 (150 %)	50,25 (150 %)	60 (150 %)
Empf. Sicherungsgröße (A)	25	25	32	40
Anschließbare Innengeräte (Anzahl / Typ)	1 – 20 / P10 – P250	1 – 25 / P10 – P250	1 – 30 / P10 – P250	1 – 35 / P10 – P250

Außengeräte saisonale Effizienz EP400 bis 550, Kühlen und Heizen

Gerätebezeichnung	PURY-EP400YNW-A1	PURY-EP450YNW-A1	PURY-EP500YNW-A1	PURY-EP550YNW-A1
Kühlen	Kälteleistung (kW)	45,0	50,0	56,0
	Leistungsaufnahme (kW)	13,04	13,85	18,12
	EER / SEER	3,45 / 6,63	3,61 / 6,61	3,09 / 6,47
Heizen	Heizleistung (kW)	50,0	56,0	63,0
	Leistungsaufnahme (kW)	13,58	14,62	17,35
	COP / SCOP	3,68 / 4,12	3,83 / 4,10	3,63 / 4,09

Gerätebezeichnung	PURY-EP400YNW-A1	PURY-EP450YNW-A1	PURY-EP500YNW-A1	PURY-EP550YNW-A1
Luftvolumenstrom (m³/h)	18900	18900	17700	24600
Schalldruckpegel (dB(A))*	65,0	65,5	63,5	66,0
Abmessungen (mm)**	B / T / H 1.240 / 740 / 1.858	1.240 / 740 / 1.858	1.750 / 740 / 1.858	1.750 / 740 / 1.858
Gewicht (kg)	276	301	346	346
Kältetechnische Angaben				
Gesamtleitungslänge (m)***	600	600	600	600
Max. Höhendifferenz (m)	50	50	50	50
Kältemitteltyp / -menge (kg) / max. Menge (kg)	R410A / 8,0 / 47,0	R410A / 10,8 / 55,5	R410A / 10,8 / 56,0	R410A / 10,8 / 56,0
GWP / CO ₂ -Äquivalent (t) / CO ₂ -Äquivalent max. (t)	2088 / 16,70 / 98,14	2088 / 22,55 / 115,88	2088 / 22,50 / 116,93	2088 / 22,50 / 116,93
Kältetechnische Anschlüsse Ø (mm)	fl.	22	22	22
	s.	28	28	28
Elektrische Angaben				
Spannungsversorgung (V, Phase, Hz)	380 – 415, 3+N, 50	380 – 415, 3+N, 50	380 – 415, 3+N, 50	380 – 415, 3+N, 50
Betriebsstrom Kühlen / Heizen (A)	22,0 / 22,9	23,3 / 24,6	30,5 / 29,2	37,1 / 33,2
Max. Leistung Innengeräte (kW)****	67,5 (150 %)	75,0 (150 %)	84,0 (150 %)	84,0 (150 %)
Empf. Sicherungsgröße (A)	63	63	63	63
Anschließbare Innengeräte (Anzahl / Typ)	1 – 40 / P10 – P250	1 – 45 / P10 – P250	1 – 50 / P10 – P250	2 – 50 / P10 – P250

* Schalldruckpegel gemessen in 1 m Entfernung und 1 m Höhe vor dem Gerät
 ** Durch Entfernen der Stellfüße kann die Höhe auf 1.798 mm reduziert werden
 *** Einfache Weglänge
 **** Optional auch 200 % Innengeräteleistung anschließbar

Unsere Klimaanlage und Wärmepumpen enthalten fluorierte Treibhausgase R410A, R134a, R32.
 Weitere Informationen finden Sie in der entsprechenden Bedienungsanleitung.



PURY-EP550 / 600YSNW-A1

PURY-EP650YSNW-A1

PURY-EP700 – 900YSNW-A1

City Multi VRF

Saisonale Effizienz / R2-Serie / Kühlen und Heizen

Außengeräte saisonale Effizienz EP550 bis 700, Kühlen und Heizen

Gerätebezeichnung	PURY-EP550YSNW-A1	PURY-EP600YSNW-A1	PURY-EP650YSNW-A1	PURY-EP700YSNW-A1
Kühlen	Kälteleistung (kW)	63,0	69,0	73,0
	Leistungsaufnahme (kW)	15,90	17,33	18,57
	EER / SEER	3,96/6,85	3,98/6,61	3,93/6,50
Heizen	Heizleistung (kW)	69,0	76,5	81,5
	Leistungsaufnahme (kW)	17,33	20,02	21,00
	COP / SCOP	3,98/4,05	3,82/3,99	3,88/3,99

Gerätebezeichnung	PURY-EP550YSNW-A1	PURY-EP600YSNW-A1	PURY-EP650YSNW-A1	PURY-EP700YSNW-A1
Einzelmodule	EP250 + EP300	2 x EP300	EP300 + EP350	2 x EP350
Benötigter Verteilersatz	CMY-R100VBK4	CMY-R100VBK4	CMY-R100VBK4	CMY-R200VBK4
Luftvolumenstrom (m³/h)	14400	14400	28800	30000
Schalldruckpegel (dB(A))*	64,50	64,0	65,0	65,5
Abmessungen (mm)**	B / T / H	1.840/740/1.858	1.840/740/1.858	2.160/740/1.858
Gewicht (kg)	458	460	505	550
Kältetechnische Angaben				
Gesamtleitungslänge (m)***	750	800	800	950
Max. Höhendifferenz (m)	50	50	50	50
Kältemitteltyp /-menge (kg) / max. Menge (kg)	R410A/10,4/64,0	R410A/10,4/64,0	R410A/13,2/73,0	R410A/16,0/94,0
GWP / CO ₂ -Äquivalent (t) / CO ₂ -Äquivalent max. (t)	2088/21,72/133,63	2088/21,72/133,63	2088/27,56/152,42	2088/33,41/196,27
Kältetechnische Anschlüsse Ø (mm)	fl. 22**** s. 28	22**** 28	28	28
Elektrische Angaben				
Spannungsversorgung (V, Phase, Hz)	380 – 415, 3+N, 50	380 – 415, 3+N, 50	380 – 415, 3+N, 50	380 – 415, 3+N, 50
Betriebsstrom Kühlen / Heizen (A)	26,8/29,2	29,2/33,7	31,3/35,4	34,7/37,6
Max. Leistung Innengeräte (kW)****	94,5 (150 %)	103,5 (150 %)	109,5 (150 %)	120,0 (150 %)
Anschließbare Innengeräte (Anzahl / Typ)	2 – 50/10 – 250	2 – 50/10 – 250	2 – 50/10 – 250	2 – 50/10 – 250

Außengeräte saisonale Effizienz EP750 bis 900, Kühlen und Heizen

Gerätebezeichnung	PURY-EP750YSNW-A1	PURY-EP800YSNW-A1	PURY-EP850YSNW-A1	PURY-EP900YSNW-A1
Kühlen	Kälteleistung (kW)	85,0	90,0	96,0
	Leistungsaufnahme (kW)	23,48	26,86	28,07
	EER / SEER	3,62/6,49	3,35/6,44	3,42/6,52
Heizen	Heizleistung (kW)	95,0	100,0	108,0
	Leistungsaufnahme (kW)	25,33	28,01	29,67
	COP / SCOP	3,75/3,99	3,57/3,99	3,64/3,98

Gerätebezeichnung	PURY-EP750YSNW-A1	PURY-EP800YSNW-A1	PURY-EP850YSNW-A1	PURY-EP900YSNW-A1
Einzelmodule	EP350 + EP400	2 x EP400	EP400 + EP450	2 x EP450
Benötigter Verteilersatz	CMY-R200VBK4	CMY-R200VBK4	CMY-R200VBK4	CMY-R200VBK4
Luftvolumenstrom (m³/h)	33900	37800	37800	37800
Schalldruckpegel (dB(A))*	67,0	68,0	68,5	68,5
Abmessungen (mm)**	B / T / H	2.480/740/1.858	2.480/740/1.858	2.480/740/1.858
Gewicht (kg)	551	552	577	602
Kältetechnische Angaben				
Gesamtleitungslänge (m)***	950	950	950	950
Max. Höhendifferenz (m)	50	50	50	50
Kältemitteltyp /-menge (kg) / max. Menge (kg)	R410A/16,0/96,5	R410A/16,0/99,0	R410A/18,8/99	R410A/21,6/99,0
GWP / CO ₂ -Äquivalent (t) / CO ₂ -Äquivalent max. (t)	2088/33,41/201,49	2088/33,41/206,71	2088/39,25/206,71	2088/45,10/206,71
Kältetechnische Anschlüsse Ø (mm)	fl. 28 s. 35	28 35	28 42	28 42
Elektrische Angaben				
Spannungsversorgung (V, Phase, Hz)	380 – 415, 3+N, 50	380 – 415, 3+N, 50	380 – 415, 3+N, 50	380 – 415, 3+N, 50
Betriebsstrom Kühlen / Heizen (A)	39,6/42,7	45,3/47,2	47,3/50,0	48,7/51,2
Max. Leistung Innengeräte (kW)****	127,5 (150 %)	135,0 (150 %)	144,0 (150 %)	151,5 (150 %)
Anschließbare Innengeräte (Anzahl / Typ)	2 – 50/10 – 250	2 – 50/10 – 250	2 – 50/10 – 250	2 – 50/10 – 250

* Schalldruckpegel gemessen in 1 m Entfernung und 1 m Höhe vor dem Gerät

** Durch Entfernen der Stellfüße kann die Höhe auf 1.798 mm reduziert werden

*** Einfache Weglänge

**** Optional auch 160 % Innengeräteleistung anschließbar

***** Sobald eine Leitungslänge von 65 m überschritten wird muss 28 mm als Durchmesser gewählt werden

Die empfohlene Sicherungsgröße entnehmen Sie bitte den angegebenen Einzelmodulen

Unsere Klimaanlage und Wärmepumpen enthalten fluoridierte Treibhausgase R410A, R134a, R32.

Weitere Informationen finden Sie in der entsprechenden Bedienungsanleitung.



PURY-EP950YSNW-A1

PURY-EP1000-1100YSNW-A1

City Multi VRF

Saisonale Effizienz / R2-Serie / Kühlen und Heizen

Außengeräte saisonale Effizienz EP950 bis 1100, Kühlen und Heizen

Gerätebezeichnung		PURY-EP950YSNW-A1	PURY-EP1000YSNW-A1	PURY-EP1050YSNW-A1	PURY-EP1100YSNW-A1
Kühlen	Kälteleistung (kW)	108,0	113,0	118,0	124,0
	Leistungsaufnahme (kW)	33,23	37,66	40,83	44,76
	EER / SEER	3,25/6,46	3,00/6,34	2,89/6,19	2,77/6,06
Heizen	Heizleistung (kW)	119,5	127,0	132	140
	Leistungsaufnahme (kW)	33,01	36,07	38,15	41,17
	COP / SCOP	3,62/3,97	3,52/3,96	3,46/3,96	3,40/3,96

Gerätebezeichnung		PURY-EP950YSNW-A1	PURY-EP1000YSNW-A1	PURY-EP1050YSNW-A1	PURY-EP1100YSNW-A1
Einzelmodule		EP450 + EP500	2 x EP500	EP500 + EP550	2 x EP550
Benötigter Verteilersatz		CMY-R200VBK4	CMY-R200VBK4	CMY-R200VBK4	CMY-R200VBK4
Luftvolumenstrom (m³/h)		36600	35400	42300	49200
Schalldruckpegel (dB(A))*		68,0	66,5	66,0	69,0
Abmessungen (mm)**		B / T / H 2.990/740/1.858	3.500/740/1.858	3.500/740/1.858	3.500/740/1.858
Gewicht (kg)		647	692	692	692
Kältetechnische Angaben					
Gesamtleitungslänge (m)***		750	800	800	950
Max. Höhendifferenz (m)		50	50	50	50
Kältemitteltyp /-menge (kg) / max. Menge (kg)		R410A/21,6/99,0	R410A/21,6/99,0	R410A/21,6/99,0	R410A/21,6/99,0
GWP / CO ₂ -Äquivalent (t) / CO ₂ -Äquivalent max. (t)		2088/45,10/206,71	2088/45,10/206,71	2088/45,10/206,71	2088/45,10/206,71
Kältetechnische Anschlüsse Ø (mm)		fl. 28 s. 42	28 42	35 42	35 42
Elektrische Angaben					
Spannungsversorgung (V, Phase, Hz)		380-415, 3+N, 50	380-415, 3+N, 50	380-415, 3+N, 50	380-415, 3+N, 50
Betriebsstrom Kühlen / Heizen (A)		56,0/55,7	63,5/60,8	68,9/64,4	75,5/69,5
Max. Leistung Innengeräte (kW)****		162,0 (150 %)	169,5 (150 %)	177,0 (150 %)	186,0 (150 %)
Anschließbare Innengeräte (Anzahl / Typ)		2-50/10-250	2-50/10-250	3-50/10-250	3-50/10-250

* Schalldruckpegel gemessen in 1 m Entfernung und 1 m Höhe vor dem Gerät
 ** Durch Entfernen der Stellfüße kann die Höhe auf 1.798 mm reduziert werden
 *** Einfache Weglänge
 **** Optional auch 160 % Innengeräteleistung anschließbar

Die empfohlene Sicherungsgröße entnehmen Sie bitte den angegebenen Einzelmodulen



PURY-P200 – 300YNW-A1 PURY-P350 – 450YNW-A1 PURY-P500 / 550 YNW-A1

City Multi VRF R2-Serie / Kühlen und Heizen

R2-Serie Außengeräte P200 bis 350, Kühlen und Heizen

Gerätebezeichnung	PURY-P200YNW-A1	PURY-P250YNW-A1	PURY-P300YNW-A1	PURY-P350YNW-A1
Kühlen	Kälteleistung (kW)	22,4	28,0	33,5
	Leistungsaufnahme (kW)	5,27	7,25	8,98
	EER / SEER	4,25/7,47	3,86/6,94	3,73/6,62
Heizen	Heizleistung (kW)	25,0	31,5	37,5
	Leistungsaufnahme (kW)	5,33	7,42	9,54
	COP / SCOP	4,69/3,96	4,24/4,05	3,93/3,81

Gerätebezeichnung	PURY-P200YNW-A1	PURY-P250YNW-A1	PURY-P300YNW-A1	PURY-P350YNW-A1
Luftvolumenstrom (m³/h)	10200	11100	14400	15000
Schalldruckpegel (dB(A))*	59	60,5	61,0	62,5
Abmessungen (mm)**	B / T / H	920/740/1.858	920/740/1.858	920/740/1.858
Gewicht (kg)	214	223	225	269
Kältetechnische Angaben				
Gesamtleitungslänge (m)***	550	550	600	600
Max. Höhendifferenz (m)	50	50	50	50
Kältemitteltyp /-menge (kg) / max. Menge (kg)	R410A/5,2/37,0	R410A/5,2/43,0	R410A/5,2/43,0	R410A/8,0/49,3
GWP / CO ₂ -Äquivalent (t) / CO ₂ -Äquivalent max. (t)	2088/10,86/77,26	2088/10,86/89,78	2088/10,86/89,78	2088/16,70/102,94
Kältetechnische Anschlüsse Ø (mm)	fl.	16	18	18
	s.	18	22	28
Elektrische Angaben				
Spannungsversorgung (V, Phase, Hz)	380–415, 3+N, 50	380–415, 3+N, 50	380–415, 3+N, 50	380–415, 3+N, 50
Betriebsstrom Kühlen / Heizen (A)	8,8/8,9	12,2/12,5	15,1/16,1	18,5/18,7
Max. Leistung Innengeräte (kW)****	33,6 (150 %)	42,0 (150 %)	50,25 (150 %)	60,0 (150 %)
Empf. Sicherungsgröße (A)	25	32	32	40
Anschließbare Innengeräte (Anzahl / Typ)	1–20/P10–P250	1–25/P10–P250	1–30/P10–P250	1–35/P10–P250

R2-Serie Außengeräte P400 bis 550, Kühlen und Heizen

Gerätebezeichnung	PURY-P400YNW-A1	PURY-P450YNW-A1	PURY-P500YNW-A1	PURY-P550YNW-A1
Kühlen	Kälteleistung (kW)	45,0	50,0	56,0
	Leistungsaufnahme (kW)	14,61	14,83	18,54
	EER / SEER	3,08/6,31	3,37/6,40	3,02/6,32
Heizen	Heizleistung (kW)	50,0	56,0	63,0
	Leistungsaufnahme (kW)	13,77	15,42	17,50
	COP / SCOP	3,63/4,10	3,63/4,03	3,60/4,05

Gerätebezeichnung	PURY-P400YNW-A1	PURY-P450YNW-A1	PURY-P500YNW-A1	PURY-P550YNW-A1
Luftvolumenstrom (m³/h)	18900	18900	17700	24600
Schalldruckpegel (dB(A))*	65,0	65,5	63,5	66,0
Abmessungen (mm)**	B / T / H	1.240/740/1.858	1.240/740/1.858	1.750/740/1.858
Gewicht (kg)	269	289	335	335
Kältetechnische Angaben				
Gesamtleitungslänge (m)***	600	600	600	600
Max. Höhendifferenz (m)	50	50	50	50
Kältemitteltyp /-menge (kg) / max. Menge (kg)	R410A/8,0/55,3	R410A/10,8/55,3	R410A/10,8/56,0	R410A/10,8/56,0
GWP / CO ₂ -Äquivalent (t) / CO ₂ -Äquivalent max. (t)	2088/16,70/115,47	2088/22,55/115,47	2088/22,55/116,93	2088/22,55/116,93
Kältetechnische Anschlüsse Ø (mm)	fl.	22	22	22
	s.	28	28	28
Elektrische Angaben				
Spannungsversorgung (V, Phase, Hz)	380–415, 3+N, 50	380–415, 3+N, 50	380–415, 3+N, 50	380–415, 3+N, 50
Betriebsstrom Kühlen / Heizen (A)	24,6/23,2	25,0/26,0	31,2/29,5	37,4/34,2
Max. Leistung Innengeräte (kW)****	67,5 (150 %)	75,0 (150 %)	84,0 (150 %)	84,0 (150 %)
Empf. Sicherungsgröße (A)	63	63	63	63
Anschließbare Innengeräte (Anzahl / Typ)	1–40/P10–P250	1–45/P10–P250	1–50/P10–P250	2–50/P10–P250

* Schalldruckpegel gemessen in 1 m Entfernung und 1 m Höhe vor dem Gerät

** Durch Entfernen der Stellfüße kann die Höhe auf 1.798 mm reduziert werden

*** Einfache Weglänge

**** Optional auch 200 % Innengeräteleistung anschließbar



PURY-P550 / 600YSNW-A1

PURY-P650YSNW-A1

PURY-P700 – 900YSNW-A1

City Multi VRF R2-Serie / Kühlen und Heizen

R2-Serie Außengeräte P550 bis 700, Kühlen und Heizen

Gerätebezeichnung	PURY-P550YSNW-A1	PURY-P600YSNW-A1	PURY-P650YSNW-A1	PURY-P700YSNW-A1
Kühlen	Kälteleistung (kW)	63,0	69,0	73,0
	Leistungsaufnahme (kW)	17,11	19,06	20,44
	EER / SEER	3,68/6,58	3,62/6,38	3,57/6,26
Heizen	Heizleistung (kW)	69,0	76,5	81,5
	Leistungsaufnahme (kW)	17,42	20,07	21,05
	COP / SCOP	3,96/3,81	3,81/4,04	3,87/3,65

Gerätebezeichnung	PURY-P550YSNW-A1	PURY-P600YSNW-A1	PURY-P650YSNW-A1	PURY-P700YSNW-A1
Einzelmodule	P250 + P300	2 x P300	P300 + P350	2 x P350
Benötigter Verteilersatz	CMY-R100VBK4	CMY-R100VBK4	CMY-R100VBK4	CMY-R200VBK4
Luftvolumenstrom (m³/h)	25500	28800	29400	30000
Schalldruckpegel (dB(A))*	64,0	64,0	65,5	65,5
Abmessungen (mm)**	B / T / H	1.840/740/1.858	1.840/740/1.858	2.480/740/1.858
Gewicht (kg)	448	450	494	538
Kältetechnische Angaben				
Gesamtleitungslänge (m)***	750	800	800	950
Max. Höhendifferenz (m)	50	50	50	50
Kältemitteltyp /-menge (kg) / max. Menge (kg)	R410A/10,4/71,0	R410A/10,4/71,0	R410A/13,2/78,8	R410A/16,0/95,6
GWP / CO ₂ -Äquivalent (t) / CO ₂ -Äquivalent max. (t)	2088/21,72/148,25	2088/21,72/148,25	2088/27,56/164,53	2088/33,41/199,61
Kältetechnische Anschlüsse Ø (mm)	fl. 22**** s. 28	22**** 28	28 28	28 35
Elektrische Angaben				
Spannungsversorgung (V, Phase, Hz)	380 – 415, 3+N, 50	380 – 415, 3+N, 50	380 – 415, 3+N, 50	380 – 415, 3+N, 50
Betriebsstrom Kühlen / Heizen (A)	28,8/29,4	32,1/33,8	34,5/35,5	38,2/37,8
Max. Leistung Innengeräte (kW)****	94,5 (150 %)	103,5 (150 %)	109,5 (150 %)	120,0 (150 %)
Anschließbare Innengeräte (Anzahl / Typ)	2 – 50 / 10 – 250	2 – 50 / 10 – 250	2 – 50 / 10 – 250	2 – 50 / 10 – 250

R2-Serie Außengeräte P750 bis 900, Kühlen und Heizen

Gerätebezeichnung	PURY-P750YSNW-A1	PURY-P800YSNW-A1	PURY-P850YSNW-A1	PURY-P900YSNW-A1
Kühlen	Kälteleistung (kW)	85,0	90,0	96,0
	Leistungsaufnahme (kW)	26,07	30,10	30,67
	EER / SEER	3,26/6,25	2,99/6,22	3,13/6,30
Heizen	Heizleistung (kW)	90,0	100,0	108,0
	Leistungsaufnahme (kW)	25,53	28,40	30,68
	COP / SCOP	3,72/3,61	3,52/3,97	3,52/3,93

Gerätebezeichnung	PURY-P750YSNW-A1	PURY-P800YSNW-A1	PURY-P850YSNW-A1	PURY-P900YSNW-A1
Einzelmodule	P350 + P400	2 x P400	P400 + P450	2 x P450
Benötigter Verteilersatz	CMY-R200VBK4	CMY-R200VBK4	CMY-R200VBK4	CMY-R200VBK4
Luftvolumenstrom (m³/h)	33900	37800	37800	37800
Schalldruckpegel (dB(A))*	67,0	68,0	68,5	68,5
Abmessungen (mm)**	B / T / H	2.480/740/1.858	2.480/740/1.858	2.480/740/1.858
Gewicht (kg)	538	538	558	578
Kältetechnische Angaben				
Gesamtleitungslänge (m)***	950	950	950	950
Max. Höhendifferenz (m)	50	50	50	50
Kältemitteltyp /-menge (kg) / max. Menge (kg)	R410A/16,0/95,6	R410A/16,0/99,0	R410A/18,8/99,0	R410A/21,6/99,0
GWP / CO ₂ -Äquivalent (t) / CO ₂ -Äquivalent max. (t)	2088/33,41/199,61	2088/33,41/206,71	2088/39,25/206,71	2088/45,10/206,71
Kältetechnische Anschlüsse Ø (mm)	fl. 28 s. 35	28 35	28 42	28 42
Elektrische Angaben				
Spannungsversorgung (V, Phase, Hz)	380 – 415, 3+N, 50	380 – 415, 3+N, 50	380 – 415, 3+N, 50	380 – 415, 3+N, 50
Betriebsstrom Kühlen / Heizen (A)	44,0/43,0	50,8/47,9	51,7/51,7	52,1/54,1
Max. Leistung Innengeräte (kW)****	127,5 (150 %)	135,0 (150 %)	144,0 (150 %)	151,5 (150 %)
Anschließbare Innengeräte (Anzahl / Typ)	2 – 50 / 10 – 250	2 – 50 / 10 – 250	2 – 50 / 10 – 250	2 – 50 / 10 – 250

* Schalldruckpegel gemessen in 1 m Entfernung und 1 m Höhe vor dem Gerät

** Durch Entfernen der Stellfüße kann die Höhe auf 1.798 mm reduziert werden

*** Einfache Weglänge

**** Optional auch 160 % Innengeräteleistung anschließbar

***** Sobald eine Leitungslänge von 65 m überschritten wird muss 28 mm als Durchmesser gewählt werden

Die empfohlene Sicherungsgröße entnehmen Sie bitte den angegebenen Einzelmodulen

Unsere Klimaanlage und Wärmepumpen enthalten fluorierte Treibhausgase R410A, R134a, R32. Weitere Informationen finden Sie in der entsprechenden Bedienungsanleitung.



PURY-P950YSNW-A1

PURY-P1000-1100YSNW-A1

City Multi VRF R2-Serie / Kühlen und Heizen

R2-Serie Außengeräte P950 bis 1100, Kühlen und Heizen

Gerätebezeichnung	PURY-P950YSNW-A1	PURY-P1000YSNW-A1	PURY-P1050YSNW-A1	PURY-P1100YSNW-A1
Kühlen	Kälteleistung (kW)	108,0	113,0	118,0
	Leistungsaufnahme (kW)	34,83	38,56	41,54
	EER / SEER	3,10/6,22	2,93/6,05	2,84/5,90
Heizen	Heizleistung (kW)	119,5	127,0	132
	Leistungsaufnahme (kW)	34,04	36,38	38,82
	COP / SCOP	3,51/3,92	3,49/3,92	3,40/3,92

Gerätebezeichnung	PURY-P950YSNW-A1	PURY-P1000YSNW-A1	PURY-P1050YSNW-A1	PURY-P1100YSNW-A1
Einzelmodule	P450 + P500	2 x P500	P500 + P550	2 x P550
Benötigter Verteilersatz	CMY-R200VBK4	CMY-R200VBK4	CMY-R200VBK4	CMY-R200VBK4
Luftvolumenstrom (m³/h)	36600	35400	42300	49200
Schalldruckpegel (dB(A))*	68,0	66,5	68,0	69,0
Abmessungen (mm)**	B / T / H 2.990/740/1.858	3.500/740/1.858	3.500/740/1.858	3.500/740/1.858
Gewicht (kg)	624	670	670	670
Kältetechnische Angaben				
Gesamtleitungslänge (m)***	750	800	800	950
Max. Höhendifferenz (m)	50	50	50	50
Kältemitteltyp /-menge (kg) / max. Menge (kg)	R410A/21,6/99,0	R410A/21,6/99,0	R410A/21,6/99,0	R410A/21,6/99,0
GWP / CO ₂ -Äquivalent (t) / CO ₂ -Äquivalent max. (t)	2088/45,10/206,71	2088/45,10/206,71	2088/45,10/206,71	2088/45,10/206,71
Kältetechnische Anschlüsse Ø (mm)	fl. 28 s. 42	28 42	35 42	35 42
Elektrische Angaben				
Spannungsversorgung (V, Phase, Hz)	380-415, 3+N, 50	380-415, 3+N, 50	380-415, 3+N, 50	380-415, 3+N, 50
Betriebsstrom Kühlen / Heizen (A)	58,7/57,4	65,0/61,4	70,1/65,5	76,1/71,6
Max. Leistung Innengeräte (kW)****	162,0 (150 %)	169,5 (150 %)	177,0 (150 %)	186,0 (150 %)
Anschließbare Innengeräte (Anzahl / Typ)	2-50/10-250	2-50/10-250	3-50/10-250	3-50/10-250

* Schalldruckpegel gemessen in 1 m Entfernung und 1 m Höhe vor dem Gerät
 ** Durch Entfernen der Stellfüße kann die Höhe auf 1.798 mm reduziert werden
 *** Einfache Weglänge
 **** Optional auch 160 % Innengeräteleistung anschließbar

Die empfohlene Sicherungsgröße entnehmen Sie bitte den angegebenen Einzelmodulen



PURY-M/EM200-300YNW-A1

City Multi R32 VRF R2-Serie / Kühlen und Heizen

R2-Serie Außengeräte M200 bis 300, Kühlen und Heizen

Gerätebezeichnung	PURY-M200YNW-A1	PURY-M250YNW-A1	PURY-M300YNW-A1	
Kühlen	Kälteleistung (kW)	22,4	28,0	33,5
	Leistungsaufnahme (kW)	4,85	7,10	8,67
	EER / SEER	4,61 / 7,54	3,94 / 7,08	3,86 / 6,70
Heizen	Heizleistung (kW)	25,0	31,5	37,5
	Leistungsaufnahme (kW)	5,27	7,32	9,35
	COP / SCOP	4,74 / 4,4	4,30 / 4,17	4,01 / 4,11

Gerätebezeichnung	PURY-M200YNW-A1	PURY-M250YNW-A1	PURY-M300YNW-A1
Luftvolumenstrom (m³/h)	10200	11100	14400
Schalldruckpegel (dB(A))*	59	60,5	61,0
Abmessungen (mm)**	B / T / H 920 / 740 / 1.858	920 / 740 / 1.858	920 / 740 / 1.858
Gewicht (kg)	227	227	227
Kältetechnische Angaben			
Gesamtleitungslänge (m)***	550	550	600
Max. Höhendifferenz (m)	50	50	50
Kältemitteltyp / -menge (kg) / max. Menge (kg)	R32 / 5,2 / 26,5	R32 / 5,2 / 27,5	R32 / 5,2 / 28
GWP / CO ₂ -Äquivalent (t) / CO ₂ -Äquivalent max. (t)	675 / 3,51 / 17,89	675 / 3,51 / 18,56	675 / 3,51 / 18,9
Kältetechnische Anschlüsse Ø (mm)	fl.	16	16
	s.	18	22
Elektrische Angaben			
Spannungsversorgung (V, Phase, Hz)	380-415, 3+N, 50	380-415, 3+N, 50	380-415, 3+N, 50
Betriebsstrom Kühlen / Heizen (A)	7,7 / 8,4	11,3 / 11,7	13,9 / 14,9
Max. Leistung Innengeräte (kW)	33,6 (150 %)	42,0 (150 %)	50,25 (150 %)
Empf. Sicherungsgröße (A)	25	32	32
Anschließbare Innengeräte (Anzahl / Typ)	1-8 / M20-M140	1-10 / M20-M140	1-12 / M20-M140

City Multi R32 VRF Saisonale Effizienz / R2-Serie / Kühlen und Heizen

Außengeräte saisonale Effizienz EM200 bis 300, Kühlen und Heizen

Gerätebezeichnung	PURY-EM200YNW-A1	PURY-EM250YNW-A1	PURY-EM300YNW-A1	
Kühlen	Kälteleistung (kW)	22,4	28,0	33,5
	Leistungsaufnahme (kW)	4,43	6,68	7,82
	EER / SEER	5,05 / 7,74	4,19 / 7,37	4,28 / 6,97
Heizen	Heizleistung (kW)	25,0	31,5	37,5
	Leistungsaufnahme (kW)	5,23	7,3	9,37
	COP / SCOP	4,78 / 4,39	4,31 / 4,29	4,0 / 4,15

Gerätebezeichnung	PURY-EM200YNW-A1	PURY-EM250YNW-A1	PURY-EM300YNW-A1
Luftvolumenstrom (m³/h)	10200	11100	14400
Schalldruckpegel (dB(A))*	59,0	60,5	61,0
Abmessungen (mm)**	B / T / H 920 / 740 / 1.858	920 / 740 / 1.858	920 / 740 / 1.858
Gewicht (kg)	231	231	231
Kältetechnische Angaben			
Gesamtleitungslänge (m)***	550	550	600
Max. Höhendifferenz (m)	50	50	50
Kältemitteltyp / -menge (kg) / max. Menge (kg)	R32 / 5,2 / 26,5	R32 / 5,2 / 27,5	R32 / 5,2 / 28
GWP / CO ₂ -Äquivalent (t) / CO ₂ -Äquivalent max. (t)	675 / 3,51 / 17,89	675 / 3,51 / 18,56	675 / 3,51 / 18,90
Kältetechnische Anschlüsse Ø (mm)	fl.	16	16
	s.	18	22
Elektrische Angaben			
Spannungsversorgung (V, Phase, Hz)	380-415, 3+N, 50	380-415, 3+N, 50	380-415, 3+N, 50
Betriebsstrom Kühlen / Heizen (A)	7,1 / 8,3	10,7 / 9,7	12,5 / 12,6
Max. Leistung Innengeräte (kW)	33,6 (150 %)	42,0 (150 %)	50,25 (150 %)
Empf. Sicherungsgröße (A)	25	32	32
Anschließbare Innengeräte (Anzahl / Typ)	1-8 / M20-M140	1-10 / M20-M140	1-12 / M20-M140

* Schalldruckpegel gemessen in 1 m Entfernung und 1 m Höhe vor dem Gerät

** Durch Entfernen der Stellfüße kann die Höhe auf 1.798 mm reduziert werden

*** Einfache Weglänge

Die empfohlene Sicherungsgröße entnehmen Sie bitte den angegebenen Einzelmodulen

► **Achtung: Die R32 Außengeräte können in der Direktverdampfanwendung ausschließlich mit Innengeräten der Baureihen PLFY-M und PEFY-M betrieben werden**

Unsere Klimaanlage und Wärmepumpen enthalten fluorierte Treibhausgase R410A, R134a, R32. Weitere Informationen finden Sie in der entsprechenden Bedienungsanleitung.



PQHY-P200/300YLM-A

PQHY-P350-600YLM-A

City Multi VRF/WY-Außengeräte Kühlen oder Heizen Wassergekühlte Systeme

Leistungsbereich

Baugröße	P 200	P 250	P 300	P 350	P 400	P 450	P 500	P 550	P 600	P 700	P 750	P 800	P 850	P 900
Kälteleistung (kW)	22,4	28,0	33,5	40,0	45,0	50,0	56,0	63,0	69,0	80,0	85,0	90,0	96,0	101,0
Heizleistung (kW)	25,0	31,5	37,5	45,0	50,0	56,0	63,0	69,0	76,5	88,0	95,0	100,0	108,0	113,0
Maximale Anzahl Innengeräte	17	21	26	30	34	39	43	47	50	50	50	50	50	50

Verbesserter Wirkungsgrad im Kühl- und Heizbetrieb

Die COP und EER-Werte im Kühl- und Heizbetrieb wurden durch den Einsatz modernster Verdichter- und Wärmetauschertechnologie um bis zu 20% verbessert.

Kühlwasser-Temperaturbereich 45 °C bis -5 °C

Der freigegebene Kühlwasser-Temperaturbereich wurde auf -5 °C (Sondersoftware erforderlich) abgesenkt. Somit sind die Geräte auch ideal für den Einsatz als Grundwasser- oder Sole-Wärmepumpe geeignet.

Kompakte Bauweise

Durch konsequente Weiterentwicklung sind die Geräte 57% kompakter als die Vorgängermodelle.

Warm- und Kaltwasserbereitung

An die WY-Serie der Generation YLM lassen sich auch die PWFY-Wassermodule anschließen. Mit dem Wärmetauscher ist somit eine Kaltwasserbereitung bis 5 °C und Warmwasserbereitung bis 45 °C möglich. Ideal zum Anschluss von Fußbodenheizungen oder Kühldecken.

Effizienzvergleich 22,4 kW Verdichtereinheit

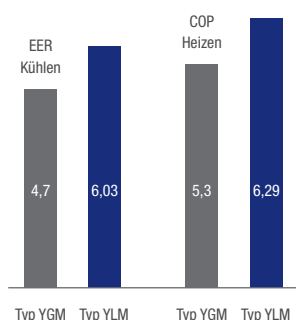

Kühlwasser-Temperaturbereich

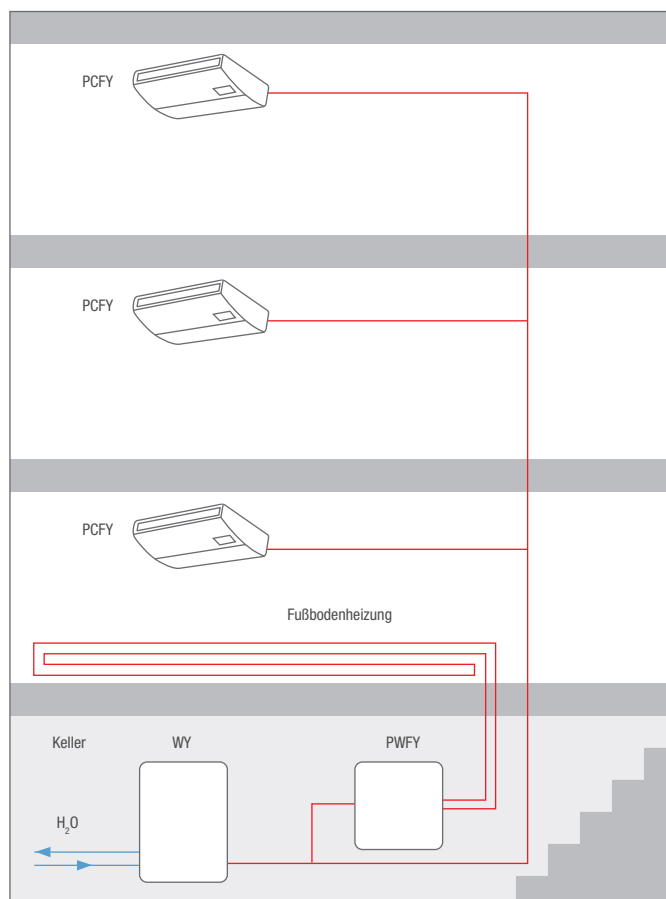
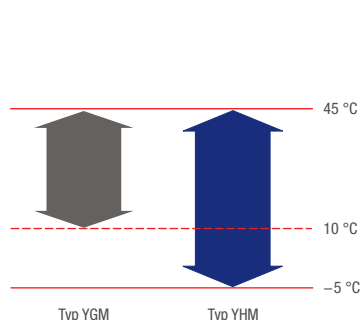



PQHY-P200-300YLM-A

PQHY-P350-600YLM-A

City Multi VRF

Wassergekühlte Systeme / WY-Serie / Kühlen oder Heizen

WY-Serie Geräte P200 bis P350, Kühlen oder Heizen

Gerätebezeichnung		PQHY-P200YLM-A	PQHY-P250YLM-A	PQHY-P300YLM-A	PQHY-P350YLM-A
Kühlen	Kälteleistung (kW)	22,4	28,0	33,5	40,0
	Leistungsaufnahme (kW)	3,71	4,90	6,04	7,14
	EER	6,03	5,71	5,54	5,60
Heizen	Heizleistung (kW)	25,0	31,5	37,5	45,0
	Leistungsaufnahme (kW)	3,97	5,08	6,25	7,53
	COP	6,29	6,20	6,00	5,97

Gerätebezeichnung		PQHY-P200YLM-A	PQHY-P250YLM-A	PQHY-P300YLM-A	PQHY-P350YLM-A
Kühlwasservolumenstrom (m³/h)		5,76	5,76	5,76	7,20
Druckabfall (Kühlwasser) (kPa)		24	24	24	44
Schalldruckpegel (dB(A)) *		46	48	54	52
Abmessungen (mm)	B / T / H	880/550/1.100	880/550/1.100	880/550/1.100	880/550/1.450
Gewicht (kg)		174	174	174	217
Kältetechnische Angaben					
Kältemitteltyp /-menge (kg) / max. Menge (kg)		R410A/5,0/26,0	R410A/5,0/33,0	R410A/5,0/34,5	R410A/6,0/47,5
GWP / CO ₂ -Äquivalent (t) / CO ₂ -Äquivalent max. (t)		2088/10,44/54,29	2088/10,44/68,90	2088/10,44/72,04	2088/12,53/99,18
Kältetechnische Anschlüsse Ø (mm)	fl.	10	10	10	12
	s.	18	22	22	28
Elektrische Angaben					
Spannungsversorgung (V, Phase, Hz)		380-415, 3+N, 50	380-415, 3+N, 50	380-415, 3+N, 50	380-415, 3+N, 50
Betriebsstrom (A)		6,2	8,2	10,1	12,0
Max. Leistung Innengeräte (%)		50-130	50-130	50-130	50-130
Empf. Sicherungsgröße (A)		25	25	25	25
Anschließbare Innengeräte (Anzahl / Typ)		1-17/15-250	1-21/15-250	1-26/15-250	1-30/15-250

WY-Serie Geräte P400 bis P600, Kühlen oder Heizen

Gerätebezeichnung		PQHY-P400YLM-A	PQHY-P450YLM-A	PQHY-P500YLM-A	PQHY-P550YLM-A	PQHY-P600YLM-A
Kühlen	Kälteleistung (kW)	45,0	50,0	56,0	63,0	69,0
	Leistungsaufnahme (kW)	8,03	9,29	11,17	12,54	14,49
	EER	5,60	5,38	5,01	5,02	4,76
Heizen	Heizleistung (kW)	50,0	56,0	63,0	69,0	76,5
	Leistungsaufnahme (kW)	8,37	9,79	11,43	12,27	14,51
	COP	5,97	5,72	5,51	5,62	5,27

Gerätebezeichnung		PQHY-P400YLM-A	PQHY-P450YLM-A	PQHY-P500YLM-A	PQHY-P550YLM-A	PQHY-P600YLM-A
Kühlwasservolumenstrom (m³/h)		7,20	7,20	7,20	11,52	11,52
Druckabfall (Kühlwasser) (kPa)		44	44	44	45	45
Schalldruckpegel (dB(A)) *		52	54	54	56,5	56,5
Abmessungen (mm)	B / T / H	880/550/1.450	880/550/1.450	880/550/1.450	880/550/1.450	880/550/1.450
Gewicht (kg)		217	217	217	246	246
Kältetechnische Angaben						
Kältemitteltyp /-menge (kg) / max. Menge (kg)		R410A/6,0/56,0	R410A/6,0/57,5	R410A/6,0/59,5	R410A/11,7/67,2	R410A/11,7/68,7
GWP / CO ₂ -Äquivalent (t) / CO ₂ -Äquivalent max. (t)		2088/12,53/116,93	2088/12,53/120,06	2088/12,53/124,24	2088/24,43/140,31	2088/24,43/143,45
Kältetechnische Anschlüsse Ø (mm)	fl.	16	16	16	16	16
	s.	28	28	28	28	28
Elektrische Angaben						
Spannungsversorgung (V, Phase, Hz)		380-415, 3, 50	380-415, 3, 50	380-415, 3, 50	380-415, 3, 50	380-415, 3, 50
Betriebsstrom (A)		13,5	15,6	18,8	21,1	24,4
Max. Leistung Innengeräte (%)		50-130	50-130	50-130	50-130	50-130
Empf. Sicherungsgröße (A)		32	40	40	63	63
Anschließbare Innengeräte (Anzahl / Typ)		1-34/15-250	1-39/15-250	1-43/15-250	2-47/15-250	2-50/15-250

* Schalldruckpegel gemessen in 1 m Entfernung und 1 m Höhe vor dem Gerät

► Die Geräte sind nicht zur Außenaufstellung geeignet.

Unsere Klimaanlage und Wärmepumpen enthalten fluoridierte Treibhausgase R410A, R134a, R32. Weitere Informationen finden Sie in der entsprechenden Bedienungsanleitung.



PQHY-P400-600YSLM-A

PQHY-P700-900YSLM-A

City Multi VRF Wassergekühlte Systeme / WY-Serie / Kühlen oder Heizen

WY-Serie Geräte P400 bis P600, Kühlen oder Heizen

Gerätebezeichnung	PQHY-P400YSLM-A	PQHY-P450YSLM-A	PQHY-P500YSLM-A	PQHY-P550YSLM-A	PQHY-P600YSLM-A	
Kühlen	Kälteleistung (kW)	45,0	50,0	56,0	63,0	69,0
	Leistungsaufnahme (kW)	7,70	8,78	10,12	11,55	12,84
	EER	5,84	5,69	5,53	5,45	5,37
Heizen	Heizleistung (kW)	50,0	56,0	63,0	69,0	76,5
	Leistungsaufnahme (kW)	7,94	8,97	10,16	11,31	12,75
	COP	6,29	6,24	6,20	6,10	6,00

Gerätebezeichnung	PQHY-P400YSLM-A	PQHY-P450YSLM-A	PQHY-P500YSLM-A	PQHY-P550YSLM-A	PQHY-P600YSLM-A
Einzelmodule	2 x P200	P250 + P200	2 x P250	P250 + P300	2 x P300
Benötigter Verteilersatz	CMY-Y100VBK3	CMY-Y100VBK3	CMY-Y100VBK3	CMY-Y100VBK3	CMY-Y100VBK3
Kühlwasservolumenstrom (m³/h)	5,76 + 5,76	5,76 + 5,76	5,76 + 5,76	5,76 + 5,76	5,76 + 5,76
Druckabfall (Kühlwasser) (Pa)	24/24	24/24	24/24	24/24	24/24
Schalldruckpegel (dB(A)) *	49	50	51	55	57
Abmessungen (mm) B / T / H	1.780/550/1.100	1.780/550/1.100	1.780/550/1.100	1.780/550/1.100	1.780/550/1.100
Gewicht (kg)	348	348	348	348	348
Kältetechnische Angaben					
Gesamtleitungslänge (m)	500	500	500	500	500
Max. Höhendifferenz (m)	50	50	50	50	50
Kältemitteltyp /-menge (kg) / max. Menge (kg)	R410A/10,0/60,0	R410A/10,0/61,5	R410A/10,0/63,5	R410A/10,0/64,5	R410A/10,0/65,5
GWP / CO ₂ -Äquivalent (t) / CO ₂ -Äquivalent max. (t)	2088/20,88/125,45	2088/20,88/128,41	2088/20,88/132,59	2088/20,88/134,68	2088/20,88/136,76
Kältetechnische Anschlüsse Ø (mm)	fl.	16	16	16	16
	s.	28	28	28	28
Elektrische Angaben					
Spannungsversorgung (V, Phase, Hz)	380-415, 3, 50	380-415, 3, 50	380-415, 3, 50	380-415, 3, 50	380-415, 3, 50
Betriebsstrom Kühlen / Heizen	12,9/13,4	14,8/15,1	17,0/17,1	19,4/19,0	21,6/21,5
Max. Leistung Innengeräte (%)	50-130	50-130	50-130	50-130	50-130
Anschließbare Innengeräte (Anzahl / Typ)	1-34/15-250	1-39/15-250	1-43/15-250	2-47/15-250	2-50/15-250

WY-Serie Geräte P700 bis P900, Kühlen oder Heizen

Gerätebezeichnung	PQHY-P700YSLM-A	PQHY-P750YSLM-A	PQHY-P800YSLM-A	PQHY-P850YSLM-A	PQHY-P900YSLM-A	
Kühlen	Kälteleistung (kW)	80,0	85,0	90,0	96,0	101,0
	Leistungsaufnahme (kW)	14,73	15,64	16,57	18,03	19,38
	EER	5,43	5,43	5,43	5,32	5,21
Heizen	Heizleistung (kW)	88,0	95,0	100,0	108,0	113,0
	Leistungsaufnahme (kW)	14,73	15,90	16,75	18,49	19,74
	COP	5,97	5,97	5,97	5,84	5,72

Gerätebezeichnung	PQHY-P700YSLM-A	PQHY-P750YSLM-A	PQHY-P800YSLM-A	PQHY-P850YSLM-A	PQHY-P900YSLM-A
Einzelmodule	2 x P350	P400 + P350	2 x P400	P450 + P400	2 x P450
Benötigter Verteilersatz	CMY-Y200VBK2	CMY-Y200VBK2	CMY-Y200VBK2	CMY-Y200VBK2	CMY-Y200VBK2
Kühlwasservolumenstrom (m³/h)	7,20 + 7,20	7,20 + 7,20	7,20 + 7,20	7,20 + 7,20	7,20 + 7,20
Druckabfall (Kühlwasser) (Pa)	44/44	44/44	44/44	44/44	44/44
Schalldruckpegel (dB(A)) *	55	55	55	56	57
Abmessungen (mm) B / T / H	1.780/550/1.450	1.780/550/1.450	1.780/550/1.450	1.780/550/1.450	1.780/550/1.450
Gewicht (kg)	434	434	434	434	434
Kältetechnische Angaben					
Gesamtleitungslänge (m)	500	500	500	500	500
Max. Höhendifferenz (m)	50	50	50	50	50
Kältemitteltyp /-menge (kg) / max. Menge (kg)	R410A/12,0/77,5	R410A/12,0/79,5	R410A/12,0/79,5	R410A/12,0/82,0	R410A/12,0/82,0
GWP / CO ₂ -Äquivalent (t) / CO ₂ -Äquivalent max. (t)	2088/25,06/161,82	2088/25,06/166,00	2088/25,06/166,00	2088/25,06/171,22	2088/25,06/171,22
Kältetechnische Anschlüsse Ø (mm)	fl.	18	18	18	18
	s.	35	35	35	42
Elektrische Angaben					
Spannungsversorgung (V, Phase, Hz)	380-415, 3, 50	380-415, 3, 50	380-415, 3, 50	380-415, 3, 50	380-415, 3, 50
Betriebsstrom Kühlen / Heizen	24,8/24,8	26,4/26,8	27,9/28,2	30,4/31,2	32,7/33,3
Max. Leistung Innengeräte (%)	50-130	50-130	50-130	50-130	50-130
Anschließbare Innengeräte (Anzahl / Typ)	2-50/15-250	2-50/15-250	2-50/15-250	2-50/15-250	2-50/15-250

* Schalldruckpegel gemessen in 1 m Entfernung und 1 m Höhe vor dem Gerät
Die empfohlene Sicherungsgröße entnehmen Sie bitte den angegebenen Einzelmodulen

► Die Geräte sind nicht zur Außenaufstellung geeignet.

Unsere Klimaanlage und Wärmepumpen enthalten fluoridierte Treibhausgase R410A, R134a, R32.
Weitere Informationen finden Sie in der entsprechenden Bedienungsanleitung.



PQRY-P200-300YLM-A

PQRY-P350-600YLM-A

City Multi VRF

Wassergekühlte Systeme /WR2-Serie /Kühlen und Heizen

WR2-Serie Geräte P200 bis P350, Kühlen und Heizen

Gerätebezeichnung		PQRY-P200YLM-A	PQRY-P250YLM-A	PQRY-P300YLM-A	PQRY-P350YLM-A
Kühlen	Kälteleistung (kW)	22,4	28,0	33,5	40
	Leistungsaufnahme (kW)	3,71	4,90	6,04	7,14
	EER	6,03	5,71	5,54	5,60
Heizen	Heizleistung (kW)	25,0	31,5	37,5	45
	Leistungsaufnahme (kW)	3,97	5,08	6,25	7,53
	COP	6,29	6,20	6,00	5,97

Gerätebezeichnung		PQRY-P200YLM-A	PQRY-P250YLM-A	PQRY-P300YLM-A	PQRY-P350YLM-A
Kältetechnische Angaben					
Kühlwasservolumenstrom (m³/h)		5,76	5,76	5,76	7,20
Druckabfall (Kühlwasser) (kPa)		24	24	24	44
Schalldruckpegel (dB(A)) *		46	48	54	52
Abmessungen (mm)	B / T / H	880/550/1.100	880/550/1.100	880/550/1.100	880/550/1.450
Gewicht (kg)		172	172	172	216
Kältemitteltyp /-menge (kg) / max. Menge (kg)		R410A/5,0/32,0	R410A/5,0/37,0	R410A/5,0/38,0	R410A/6,0/58,0
GWP / CO ₂ -Äquivalent (t) / CO ₂ -Äquivalent max. (t)		2088/10,44/66,82	2088/10,44/77,26	2088/10,44/79,34	2088/12,53/121,10
Kältetechnische Anschlüsse Ø (mm)	fl. s.	16 18	18 22	18 22	22 28
Elektrische Angaben					
Spannungsversorgung (V, Phase, Hz)		380-415, 3+N, 50	380-415, 3+N, 50	380-415, 3+N, 50	380-415, 3+N, 50
Betriebsstrom (A)		6,2	8,2	10,1	12,0
Max. Leistung Innengeräte (%)		50-150	50-150	50-150	50-150
Empf. Sicherungsgröße (A)		25	25	25	25
Anschließbare Innengeräte (Anzahl / Typ)		1-20/15-250	1-25/15-250	1-30/15-250	1-35/15-250

WR2-Serie Geräte P400 bis P600, Kühlen und Heizen

Gerätebezeichnung		PQRY-P400YLM-A	PQRY-P450YLM-A	PQRY-P500YLM-A	PQRY-P550YLM-A	PQRY-P600YLM-A
Kühlen	Kälteleistung (kW)	45,0	50,0	56,0	63,0	69,0
	Leistungsaufnahme (kW)	8,03	9,29	11,17	12,54	14,49
	EER	5,60	5,38	5,01	5,02	4,76
Heizen	Heizleistung (kW)	50,0	56,0	63,0	69,0	76,5
	Leistungsaufnahme (kW)	8,37	9,79	11,43	12,27	14,51
	COP	5,97	5,72	5,51	5,62	5,27

Gerätebezeichnung		PQRY-P400YLM-A	PQRY-P450YLM-A	PQRY-P500YLM-A	PQRY-P550YLM-A	PQRY-P600YLM-A
Kältetechnische Angaben						
Kühlwasservolumenstrom (m³/h)		7,20	7,20	7,20	11,52	11,52
Druckabfall (Kühlwasser) (kPa)		44	44	44	45	45
Schalldruckpegel (dB(A)) *		52	54	54	56,5	56,5
Abmessungen (mm)	B / T / H	880/550/1.450	880/550/1.450	880/550/1.450	880/550/1.450	880/550/1.450
Gewicht (kg)		216	216	216	246	246
Kältemitteltyp /-menge (kg) / max. Menge (kg)		R410A/6,0/58,0	R410A/6,0/59,0	R410A/6,0/61,0	R410A/11,7/68,7	R410A/11,7/69,7
GWP / CO ₂ -Äquivalent (t) / CO ₂ -Äquivalent max. (t)		2088/12,53/121,10	2088/12,53/123,19	2088/12,53/127,37	2088/24,43/143,45	2088/24,43/144,53
Kältetechnische Anschlüsse Ø (mm)	fl. s.	22 28	22 28	22 28	22 28	22 35
Elektrische Angaben						
Spannungsversorgung (V, Phase, Hz)		380-415, 3+N, 50	380-415, 3+N, 50	380-415, 3+N, 50	380-415, 3+N, 50	380-415, 3+N, 50
Betriebsstrom (A)		13,5	15,6	18,8	21,1	24,4
Max. Leistung Innengeräte (%)		50-150	50-150	50-150	50-150	50-150
Empf. Sicherungsgröße (A)		32	40	40	63	63
Anschließbare Innengeräte (Anzahl / Typ)		1-40/15-250	1-45/15-250	1-50/15-250	2-50/15-250	2-50/15-250

* Schalldruckpegel gemessen in 1 m Entfernung und 1 m Höhe vor dem Gerät

► Die Geräte sind nicht zur Außenaufstellung geeignet.

Unsere Klimaanlage und Wärmepumpen enthalten fluorierte Treibhausgase R410A, R134a, R32. Weitere Informationen finden Sie in der entsprechenden Bedienungsanleitung.



PQRY-P400-600YSLM-A

PQRY-P700-900YSLM-A

City Multi VRF

Wassergekühlte Systeme / WR2-Serie / Kühlen und Heizen

WR2-Serie Geräte P400 bis P600, Kühlen und Heizen

Gerätebezeichnung		PQRY-P400YSLM-A	PQRY-P450YSLM-A	PQRY-P500YSLM-A	PQRY-P550YSLM-A	PQRY-P600YSLM-A
Kühlen	Kälteleistung (kW)	45,0	50	56,0	63,0	69,0
	Leistungsaufnahme (kW)	7,70	8,78	10,12	11,55	12,84
	EER	5,84	5,69	5,53	5,45	5,37
Heizen	Heizleistung (kW)	50	56,0	63,0	69,0	76,5
	Leistungsaufnahme (kW)	7,94	8,97	10,16	11,31	12,75
	COP	6,29	6,24	6,20	6,10	6,00

Gerätebezeichnung		PQRY-P400YSLM-A	PQRY-P450YSLM-A	PQRY-P500YSLM-A	PQRY-P550YSLM-A	PQRY-P600YSLM-A
Einzelmodule		2 x P200	P250 + P200	2 x P250	P300 + P250	2 x P300
Benötigter Verteilersatz		CMY-Q100CBK2	CMY-Q100CBK2	CMY-Q100CBK2	CMY-Q100CBK2	CMY-Q100CBK2
Kühlwasservolumenstrom (m³/h)		5,76 + 5,76	5,76 + 5,76	5,76 + 5,76	5,76 + 5,76	5,76 + 5,76
Druckabfall (Kühlwasser) (kPa)		24/24	24/24	24/24	24/24	24/24
Schalldruckpegel (dB(A)) *		49	50	51	55	57
Abmessungen (mm)	B / T / H	1.780/550/1.100	1.780/550/1.100	1.780/550/1.100	1.780/550/1.100	1.780/550/1.100
Gewicht (kg)		344	344	344	344	344
Kältetechnische Angaben						
Kältemitteltyp /-menge (kg) / max. Menge (kg)		R410A/10,0/62,0	R410A/10,0/63,0	R410A/10,0/65,0	R410A/10,0/71,5	R410A/10,0/74,5
GWP / CO ₂ -Äquivalent (t) / CO ₂ -Äquivalent max. (t)		2088/20,88/129,46	2088/20,88/131,54	2088/20,88/135,72	2088/20,88/149,29	2088/20,88/155,56
Kältetechnische Anschlüsse Ø (mm)	fl. s.	22 28	22 28	22 28	22 28	22 35
Elektrische Angaben						
Spannungsversorgung (V, Phase, Hz)		380-415, 3+N, 50	380-415, 3+N, 50	380-415, 3+N, 50	380-415, 3+N, 50	380-415, 3+N, 50
Betriebsstrom (A)		12,9	14,8	17,0	19,4	21,6
Max. Leistung Innengeräte (%)		50-150	50-150	50-150	50-150	50-150
Anschließbare Innengeräte (Anzahl / Typ)		1-40/15-250	1-45/15-250	1-50/15-250	2-50/15-250	2-50/15-250

WR2-Serie Geräte P700 bis P900, Kühlen und Heizen

Gerätebezeichnung		PQRY-P700YSLM-A	PQRY-P750YSLM-A	PQRY-P800YSLM-A	PQRY-P850YSLM-A	PQRY-P900YSLM-A
Kühlen	Kälteleistung (kW)	80,0	85,0	90,0	96,0	101,0
	Leistungsaufnahme (kW)	14,73	15,64	16,57	18,03	19,38
	EER	5,43	5,43	5,43	5,32	5,21
Heizen	Heizleistung (kW)	88,0	95,0	100,0	108,0	113,0
	Leistungsaufnahme (kW)	14,73	15,90	16,75	18,49	19,74
	COP	5,97	5,97	5,97	5,84	5,72

Gerätebezeichnung		PQRY-P700YSLM-A	PQRY-P750YSLM-A	PQRY-P800YSLM-A	PQRY-P850YSLM-A	PQRY-P900YSLM-A
Einzelmodule		2 x P350	P400 + P350	2 x P400	P450 + P400	2 x P450
Benötigter Verteilersatz		CMY-Q200CBK	CMY-Q200CBK	CMY-Q200CBK	CMY-Q200CBK	CMY-Q200CBK
Kühlwasservolumenstrom (m³/h)		7,20 + 7,20	7,20 + 7,20	7,20 + 7,20	7,20 + 7,20	7,20 + 7,20
Druckabfall (Kühlwasser) (kPa)		44/44	44/44	44/44	44/44	44/44
Schalldruckpegel (dB(A)) *		55	55	55	56	57
Abmessungen (mm)	B / T / H	1.780/550/1.450	1.780/550/1.450	1.780/550/1.450	1.780/550/1.450	1.780/550/1.450
Gewicht (kg)		432	432	432	432	432
Kältetechnische Angaben						
Kältemitteltyp /-menge (kg) / max. Menge (kg)		R410A/12,0/84,0	R410A/12,0/86,0	R410A/12,0/86,0	R410A/12,0/88,0	R410A/12,0/88,0
GWP / CO ₂ -Äquivalent (t) / CO ₂ -Äquivalent max. (t)		2088/25,06/175,39	2088/25,06/179,57	2088/25,06/179,57	2088/25,06/183,74	2088/25,06/183,74
Kältetechnische Anschlüsse Ø (mm)	fl. s.	28 35	28 35	28 35	28 42	28 42
Elektrische Angaben						
Spannungsversorgung (V, Phase, Hz)		380-415, 3+N, 50	380-415, 3+N, 50	380-415, 3+N, 50	380-415, 3+N, 50	380-415, 3+N, 50
Betriebsstrom (A)		24,8	26,4	27,9	30,4	32,7
Max. Leistung Innengeräte (%)		50-150	50-150	50-150	50-150	50-150
Anschließbare Innengeräte (Anzahl / Typ)		2-50/15-250	2-50/15-250	2-50/15-250	2-50/15-250	2-50/15-250

* Schalldruckpegel gemessen in 1 m Entfernung und 1 m Höhe vor dem Gerät
Die empfohlene Sicherungsgröße entnehmen Sie bitte den angegebenen Einzelmodulen

► Die Geräte sind nicht zur Außenaufstellung geeignet.

Unsere Klimaanlage und Wärmepumpen enthalten fluorierte Treibhausgase R410A, R134a, R32.
Weitere Informationen finden Sie in der entsprechenden Bedienungsanleitung.





Kernstück der R2-Systeme

Installation des BC-Controllers

Der kompakte BC-Controller schließt mehrere Innengeräte an ein Außengerät an und verteilt das Kältemittel effizient, entsprechend dem Heizbetrieb (gasförmiges Kältemittel) und dem Kühlbetrieb (flüssiges Kältemittel). Da alle Innengeräte direkt an den BC-Controller angeschlossen werden, sind bei der R2-Serie keine Kältemittelverteiler für die Innengeräte notwendig. Die Installation wird extrem vereinfacht und potentielle Undichtigkeiten werden nahezu ausgeschlossen.

Simultan kühlen und heizen mit 50 Innengeräten

Es können bis zu 12 BC-Controller (1 x Master, 11 x Slave) in einen Kältekreislauf integriert werden. Somit können bis zu 50 Innengeräte in einen Kältemittelsystem integriert werden.

Weitere Informationen zum R2-System finden Sie auf Seite 279.

Vergleich der zu erstellenden Verbindungspunkte im System

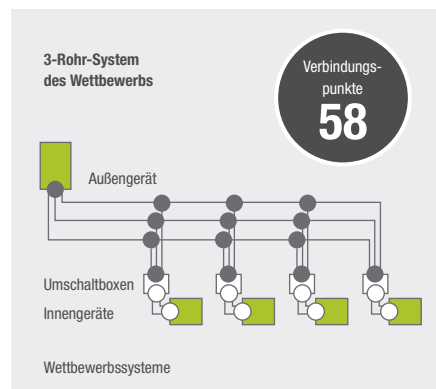
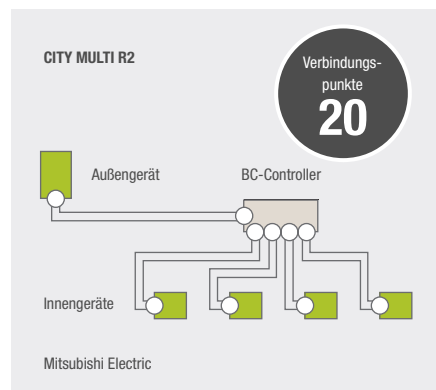

○ = 2 Verbindungspunkte ● = 3 Verbindungspunkte

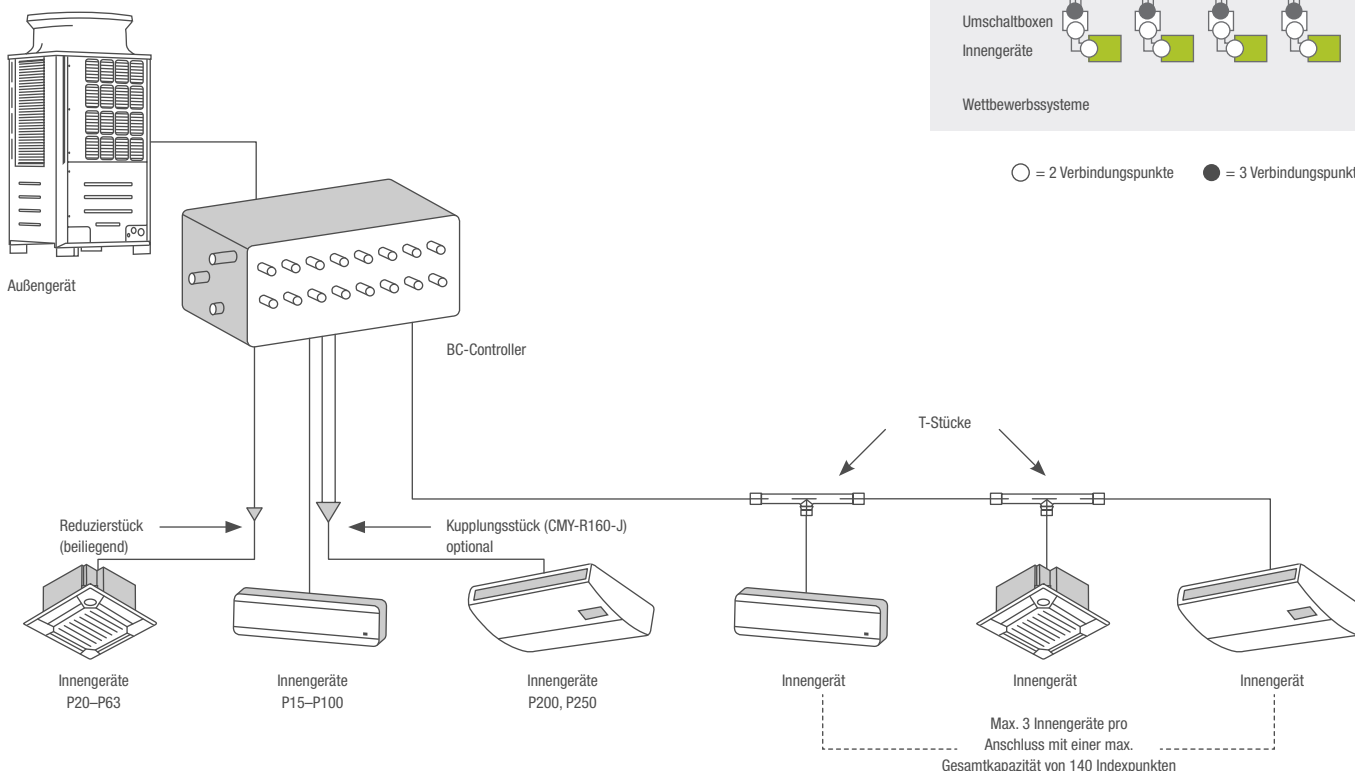

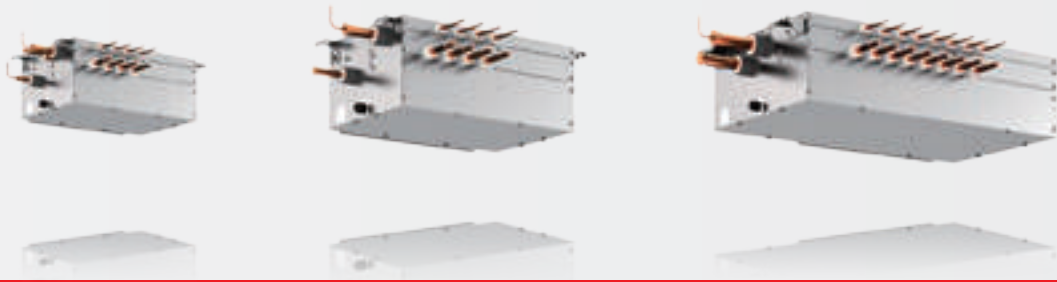

BC-Slave-Controller

BC-Controller

BC-Master-Controller

City Multi VRF R2-Serie / Kühlen und Heizen

BC-Controller R2-Serie

Gerätebezeichnung		CMB-M104V-J1**	CMB-M106V-J1**	CMB-M108V-J1**	CMB-M1012V-J1**	CMB-M1016V-J1**
Abmessungen (mm)	B / T / H	596 / 476 / 250	596 / 476 / 250	596 / 476 / 250	911 / 622 / 252	1135 / 622 / 252
Gewicht (kg)		26	29	33	49	59
Kältetechnische Anschlüsse außen BC-Controller an	fl.	18	18	18	18	18
Außengerät Ø (mm)	s.	22	22	22	22	22
Spannungsversorgung (V, Phase, Hz)		220–240, 1, 50	220–240, 1, 50	220–240, 1, 50	220–240, 1, 50	220–240, 1, 50
Max. Leistungsaufnahme (kW)		0,076	0,110	0,144	0,228	0,279
Betriebsstrom (A)		0,34	0,48	0,63	1,00	1,22
Anschließbare Innengeräte (Anzahl / Typ) *		max. 4 / 15–250	max. 6 / 15–250	max. 8 / 15–250	max. 12 / 15–250	max. 16 / 15–250

Kältemittelverteiler für den gleichzeitigen Kühl- und Heizbetrieb mit Wärmerückgewinnung

* bis Innengeräte Kapazität 140 genügt ein Anschluss, über 140 müssen zwei Anschlüsse verwendet werden

** Nur für Außengeräte der Baugrößen 200-350

BC Master-Controller R2-Serie

Gerätebezeichnung		CMB-M108V-JA1***	CMB-M1012V-JA1***	CMB-M1016V-JA1***	CMB-P1016V-KA1**
Abmessungen (mm)	B / T / H	911 / 622 / 252	1.135 / 622 / 250	1.135 / 622 / 250	1.135 / 622 / 250
Gewicht (kg)		48	60	68	69
Kältetechnische Anschlüsse außen BC-Controller an	fl.	22	22	22	22
Außengerät Ø (mm)	s.	28	28	28	28
Spannungsversorgung (V, Phase, Hz)		220–240, 1, 50	220–240, 1, 50	220–240, 1, 50	220–240, 1, 50
Max. Leistungsaufnahme (kW)		0,144	0,228	0,279	0,312
Betriebsstrom (A)		0,63	1,00	1,22	1,30
Anschließbare Innengeräte (Anzahl / Typ) *		max. 8 / 15–250	max. 12 / 15–250	max. 16 / 15–250	max. 16 / 15–250

* bis Innengeräte Kapazität 140 genügt ein Anschluss, über 140 müssen zwei Anschlüsse verwendet werden

** Nur für Außengeräte der Baugrößen 950-1100

*** Nur für Außengeräte der Baugrößen 200-900

BC Slave-Controller R2-Serie

Gerätebezeichnung		CMB-M104V-KB1	CMB-M108V-KB1
Abmessungen (mm)	B / T / H	596 / 476 / 250	596 / 476 / 250
Gewicht (kg)		23	31
Spannungsversorgung (V, Phase, Hz)		220–240, 1, 50	220–240, 1, 50
Max. Leistungsaufnahme (kW)		0,068	0,135
Betriebsstrom (A)		0,30	0,59
Anschließbare Innengeräte (Anzahl / Typ) *		max. 4 / 15–250	max. 8 / 15–250

Slave-Controller kann nicht alleine betrieben werden. Er dient zur Erweiterung der Anschlusszahl des Master-Controllers. Maximal 11 Slave-Controller können an einen Master-Controller angeschlossen werden

* bis Innengeräte Kapazität 140 genügt ein Anschluss, über 140 müssen zwei Anschlüsse verwendet werden



Innengeräte

Übersicht Funktionen



Technik	1-Wege-Deckenkassette PMFY-VBM-E	2-Wege-Deckenkassette PLFY-VLMD-E	4-Wege-Deckenkassette im Euro-Rastermaß PLFY-VFM-E	4-Wege-Deckenkassette mit Coanda-Effekt PLFY-VEM-E	Wandgerät PKFY-VLM-E, PKFY-VKM-E
Entfeuchtungsfunktion	•	•	•	•	•
Infrarot-Empfänger	opt.	opt.	opt.	opt.	•
Individuelle Einstellungen der Klappen			•	•	
Kondensatpumpe	•	•	•	•	opt.
Hohe Pressung					
DC Lüftermotor			•	•	•
Komfort					
Blende wahlweise mit Infrarot-Empfänger			•	•	
Optionaler 3D i-see Sensor			•	•	
Optionaler Filter-Lift				•	
Automatische Lüfterstufen Kontrolle			•	•	• ¹
Luftqualität					
Coanda-Effekt		•	•	•	
Frischlufanschluss	•	•	•	•	
Automatische Ausblaslamelle für gleichmäßige Luftverteilung			•	•	• ¹
Variable Luftströmung					

¹ Nur VLM-Baureihe.



Deckenunterbaugerät PCFY-VKM-E	Truhengerät Design PFY-VKM-E	Truhengerät ohne Verkleidung PFY-VCM-E	Kanaleinbaugerät PEFY-VMHS-E	Kanaleinbaugerät PEFY-VMA-E	Kanaleinbaugerät PEFY-VMS1-E
•	•	•	•	•	•
opt.	opt.	opt.	opt.	opt.	opt.
opt.			opt.	•	•
		•			
•	•	•			
•	•				
•			•	•	•
				•	



Übersicht Innengeräte

- VRF-Innengeräte
- Seitenhinweis

Eine große Auswahl technisch und optisch hochwertiger Innengeräte ermöglicht eine einfache Integration in jeden Raum. Die City Multi-Innengeräte können sowohl an die Y-Serie als auch an die R2-Serie angeschlossen werden.

Leistungscode	P 10	P 15	P 20	P 25	P 32	P 40	P 50	P 63	P 80	P 100	P 125
Kälteleistung (kW)	1,2	1,7	2,2	2,8	3,6	4,5	5,6	7,1	9,0	11,2	14,0
Heizleistung (kW)	1,4	1,9	2,5	3,2	4,0	5,0	6,3	8,0	10,0	12,5	16,0





Leistungscode	P 15	P 20	P 25	P 32	P 40	P 50	P 63	P 80	P 100	P 125	P 140	P 200	P 250
Kälteleistung (kW)	1,7	2,2	2,8	3,6	4,5	5,6	7,1	9,0	11,2	14,0	16,0	22,4	28,0
Heizleistung (kW)	1,9	2,5	3,2	4,0	5,0	6,3	8,0	10,0	12,5	16,0	18,0	25,0	31,5

Kanaleinbaugerät,
horizontale Durchströmung,
hohe statische Pressung
PEFY-VMHS-E

154

Kanaleinbaugerät,
variable Durchströmung,
mittlere statische Pressung
PEFY-VMA(2)-A

155-156

Kanaleinbaugerät, extra
flache Konstruktion
PEFY-VMS1-E

157

Booster-Einheit
PWFY-VM-E-BU

160

Wasserwärmetauscher
PWFY-VM-E-AU

161



Abmessungsgrafiken
PDF-Exzerpt aufrufen
leslink.info/dimensions



PMFY-P20-40VBM-E

1-Wege-Deckenkassetten

Vorteile

Einfache Installation und schneller Service

Alle Gerätetypen verfügen über die gleichen kompakten Abmessungen. Nur 14 kg Gewicht für das Gerät und 3 kg für die Blende machen die 1-Wege-Deckenkassette zu einem der leichtesten seiner Art.

Leiser Betrieb

Das optimierte Luftführungssystem mit vier Lüfterstufen ermöglicht einen Schalldruckpegel von nur 27 dB(A) beim kleinsten Gerät.

Kondensatpumpe

Die eingebaute Kondensatpumpe liefert eine Förderhöhe von 600 mm.

Frischlufthöffnung

Das Gerät besitzt zwei vorgestanzte Frischluftöffnungen.

Begrenzte Lagerverfügbarkeit

Diese Baureihe wird nur in begrenzten Mengen am Lager vorgehalten - bitte wenden Sie sich bei Planungen an Ihren Mitsubishi Electric Ansprechpartner bezüglich der Lieferzeiten

PMFY 1-Wege-Deckenkassetten

Gerätebezeichnung	PMFY-P20VBM-E	PMFY-P25VBM-E	PMFY-P32VBM-E	PMFY-P40VBM-E	
Blende	PMP-40BMW	PMP-40BMW	PMP-40BMW	PMP-40BMW	
Kühlen	Kälteleistung (kW)	2,2	2,8	3,6	4,5
	Leistungsaufnahme (kW)	0,042	0,044	0,044	0,054
Heizen	Heizleistung (kW)	2,5	3,2	4,0	5,0
	Leistungsaufnahme (kW)	0,042	0,044	0,044	0,054

Gerätebezeichnung	PMFY-P20VBM-E	PMFY-P25VBM-E	PMFY-P32VBM-E	PMFY-P40VBM-E
Blende	PMP-40BMW	PMP-40BMW	PMP-40BMW	PMP-40BMW
Luftvolumenstrom (m³/h)	N / M1 / M2 / H 390 / 432 / 480 / 522	438 / 480 / 516 / 558	438 / 480 / 516 / 558	462 / 522 / 582 / 642
Schalldruckpegel (dB(A))*	N / H 27 / 35	32 / 37	33 / 37	32 / 39
Abmessungen (Blende) (mm)**	B / T / H 812 (1.000) / 395 (470) / 230 (30)	812 (1.000) / 395 (470) / 230 (30)	812 (1.000) / 395 (470) / 230 (30)	812 (1.000) / 395 (470) / 230 (30)
Gewicht (Blende) (kg)	14 (3)	14 (3)	14 (3)	14 (3)
Kältetechnische Anschlüsse Ø (mm)	fl.	6	6	6
	s.	12	12	12
Spannungsversorgung (V, Phase, Hz)	220-240, 1, 50	220-240, 1, 50	220-240, 1, 50	220-240, 1, 50
Betriebsstrom (A)	0,20	0,21	0,21	0,26

* Schalldruckpegel gemessen mittig in 1,5 m Entfernung unterhalb der Blende

** Notwendige Einbauhöhe, Wert in Klammern entspricht der sichtbaren Blendenhöhe



PLFY-P20-125VLM-D-E

2-Wege-Deckenkassetten

Vorteile

Kompakte Abmessungen

Die Deckenkassette ist ideal für den Einsatz in Zwischendecken.

Kondensatpumpe

Alle Geräte sind standardmäßig mit einer Kondensatwasserpumpe für eine Förderhöhe von 600 mm ausgerüstet.

Leichtes Gerät - Einfache Montage

Das extrem leichte Gewicht von nur 23 kg (PLFY-P20-25VLM-D-E) vereinfacht erheblich die Montage. Eine Klemmleiste an der Außenseite des Gehäuses erleichtert die Installation.

Leiser Betrieb

Das optimale Luftleitsystem ermöglicht einen Schalldruckpegel von nur 28 dB(A) bei den Typen P20 bis 32.

Frischlufföffnungen

Die Deckenkassette besitzt eine vorgestanzte Frischluftöffnung. Eine Zuluftkanal-Öffnung ist ebenfalls vorhanden.

Zubehör

Siehe ab Seite 166

Begrenzte Lagerverfügbarkeit

Diese Baureihe wird nur in begrenzten Mengen am Lager vorgehalten - bitte wenden Sie sich bei Planungen an Ihren Mitsubishi Electric Ansprechpartner bezüglich der Lieferzeiten

PLFY 2-Wege-Deckenkassetten

Gerätebezeichnung	PLFY-P20VLM-D-E	PLFY-P25VLM-D-E	PLFY-P32VLM-D-E	PLFY-P40VLM-D-E	PLFY-P50VLM-D-E	PLFY-P63VLM-D-E	PLFY-P80VLM-D-E	PLFY-P100VLM-D-E	PLFY-P125VLM-D-E	
Blende	CMP-40VLW-C	CMP-40VLW-C	CMP-40VLW-C	CMP-40VLW-C	CMP-63VLW-C	CMP-63VLW-C	CMP-100VLW-C	CMP-100VLW-C	CMP-125VLW-C	
Kühlen	Kälteleistung (kW)	2,2	2,8	3,6	4,5	5,6	7,1	9,0	11,2	14,0
	Leistungsaufnahme (kW)	0,072/0,075	0,072/0,075	0,072/0,075	0,081/0,085	0,082/0,086	0,101/0,105	0,147/0,156	0,157/0,186	0,28/0,28
Heizen	Heizleistung (kW)	2,5	3,2	4,0	5,0	6,3	8,0	10,0	12,5	16,0
	Leistungsaufnahme (kW)	0,065/0,069	0,065/0,069	0,065/0,069	0,074/0,079	0,075/0,080	0,094/0,099	0,140/0,150	0,150/0,180	0,27/0,27

Gerätebezeichnung	PLFY-P20VLM-D-E	PLFY-P25VLM-D-E	PLFY-P32VLM-D-E	PLFY-P40VLM-D-E	PLFY-P50VLM-D-E	PLFY-P63VLM-D-E	PLFY-P80VLM-D-E	PLFY-P100VLM-D-E	PLFY-P125VLM-D-E
Blende	CMP-40VLW-C	CMP-40VLW-C	CMP-40VLW-C	CMP-40VLW-C	CMP-63VLW-C	CMP-63VLW-C	CMP-100VLW-C	CMP-100VLW-C	CMP-125VLW-C
Luftvolumenstrom (m ³ /h)	N / M1 / M2 / H 390/480/ -/570	390/480/ -/570	390/480/ -/570	420/510/ -/630	540/660/ -/750	600/780/ -/930	930/1110/ -/1320	1050/1260/ -/1500	1140/1620/ 1800/1980
Schalldruckpegel (dB(A))*	N / H 28/34	28/34	28/34	30/37	32/38	33/40	34/40	37/43	40/46
Abmessungen (Blende) (mm)**	B / T / H 776 (1.080) / 634 (710) / 350 (20)	776 (1.080) / 634 (710) / 350 (20)	776 (1.080) / 634 (710) / 350 (20)	776 (1.080) / 634 (710) / 350 (20)	946 (1.250) / 634 (710) / 350 (20)	946 (1.250) / 634 (710) / 350 (20)	1.446 (1.750) / 634 (710) / 350 (20)	1.446 (1.750) / 634 (710) / 350 (20)	1.708 (2.010) / 606 (710) / 350 (20)
Gewicht (Blende) (kg)	23 (6,5)	23 (6,5)	24 (6,5)	24 (6,5)	27 (7,5)	28 (7,5)	44 (12,5)	47 (12,5)	56 (13)
Kältetechnische Anschlüsse Ø (mm)	fl. s. 6 12	6 12	6 12	6 12	6 12	10 16	10 16	10 16	10 16
Spannungsversorgung (V, Phase, Hz)	220-240, 1, 50	220-240, 1, 50	220-240, 1, 50	220-240, 1, 50	220-240, 1, 50	220-240, 1, 50	220-240, 1, 50	220-240, 1, 50	220-240, 1, 50
Betriebsstrom (A)	0,37	0,37	0,37	0,42	0,43	0,51	0,74	0,88	1,35

* Schalldruckpegel gemessen mittig in 1,5 m Entfernung unterhalb der Blende

** Empfohlene Einbauhöhe, Wert in Klammern entspricht der sichtbaren Blendenhöhe



PLFY-P15-50VFM-E



PAR-SL100A-E

4-Wege-Deckenkassette Euro-Rastermaß

Vorteile

Euro-Rastermaß

Die kompakten Abmessungen 570 x 570 mm erleichtern den Einbau in bestehende Zwischendecken nach genormtem Eurorastermaß.

Minimale Einbauhöhe

Die benötigte Einbauhöhe liegt bei nur 245 mm. Somit lassen sich diese Geräte auch in Zwischendecken mit sehr geringer Höhe einsetzen.

Leichteres Gerät – Einfachere Montage

Der Einsatz modernster Werkstoffe ermöglicht ein max. Gewicht von nur 14–15 kg. Die Montage wird dadurch sehr vereinfacht.

Kondensatpumpe

Die eingebaute Kondensatpumpe liefert eine Förderhöhe von 850 mm.

Frischlufanschluss als Standard

Die Euroraster-Kassette verfügt standardmäßig über eine vorgestanzte Frischluft-Öffnung.

Blende wahlweise mit Infrarot-Empfänger

Blende SLP-2FA für Kabelfernbedienung. In der Blende SLP-2FALM ist der Infrarot-Empfänger integriert und die Fernbedienung PAR-SL100A-E enthalten. Somit ist kein zusätzlicher Empfänger erforderlich.

Horizontaler Luftausblas

Optionaler 3D i-see Sensor

PLFY Euro-Raster 4-Wege-Deckenkassetten

Gerätebezeichnung		PLFY-P15VFM-E	PLFY-P20VFM-E	PLFY-P25VFM-E	PLFY-P32VFM-E	PLFY-P40VFM-E	PLFY-P50VFM-E
Blende für Kabel-FB		SLP-2FA	SLP-2FA	SLP-2FA	SLP-2FA	SLP-2FA	SLP-2FA
Blende für Infrarot-FB (Fernbedienung inkl.)		SLP-2FALM	SLP-2FALM	SLP-2FALM	SLP-2FALM	SLP-2FALM	SLP-2FALM
Kühlen	Kälteleistung (kW)	1,7	2,2	2,8	3,6	4,5	5,6
	Leistungsaufnahme (kW)	0,02	0,02	0,02	0,02	0,03	0,04
Heizen	Heizleistung (kW)	1,9	2,5	3,2	4,0	5,0	6,3
	Leistungsaufnahme (kW)	0,02	0,02	0,02	0,02	0,03	0,04

Gerätebezeichnung		PLFY-P15VFM-E	PLFY-P20VFM-E	PLFY-P25VFM-E	PLFY-P32VFM-E	PLFY-P40VFM-E	PLFY-P50VFM-E
Blende für Kabel-FB		SLP-2FA	SLP-2FA	SLP-2FA	SLP-2FA	SLP-2FA	SLP-2FA
Blende für Infrarot-FB (Fernbedienung inkl.)		SLP-2FALM	SLP-2FALM	SLP-2FALM	SLP-2FALM	SLP-2FALM	SLP-2FALM
Luftvolumenstrom (m ³ /h)	N / M / H	390/450/480	390/450/510	390/480/540	420/480/570	450/540/660	540/660/780
Schalldruckpegel (dB(A))*	N / M / H	26/28/30	26/29/31	26/30/33	26/30/34	28/33/39	33/39/43
Abmessungen (Blende) (mm)**	B / T / H	570 (625)/570 (625)/245 (10)	570 (625)/570 (625)/245 (10)	570 (625)/570 (625)/245 (10)	570 (625)/570 (625)/245 (10)	570 (625)/570 (625)/245 (10)	570 (625)/570 (625)/245 (10)
Gewicht (Blende) (kg)		14 (3)	14 (3)	14 (3)	15 (3)	15 (3)	15 (3)
Kältetechnische Anschlüsse Ø (mm)	fl.	6	6	6	6	6	6
	s.	12	12	12	12	12	12
Spannungsversorgung (V, Phase, Hz)		220–240, 1, 50	220–240, 1, 50	220–240, 1, 50	220–240, 1, 50	220–240, 1, 50	220–240, 1, 50
Betriebsstrom Kühlen/Heizen (A)		0,19/0,14	0,21/0,16	0,22/0,17	0,23/0,18	0,28/0,23	0,40/0,35

* Schalldruckpegel gemessen mittig in 1,5 m Entfernung unterhalb der Blende

** Notwendige Einbauhöhe, Wert in Klammern entspricht der sichtbaren Blendenhöhe



PAR-SL100A-E

PLFY-M20-125VEM-E

4-Wege-Deckenkassetten

Vorteile

Kompakte Abmessungen

Durch ihre geringe Einbauhöhe ideal für den Einsatz in der Zwischendecke. Auch die Montage wird durch die leichte Gerätekonstruktion vereinfacht.

Optional mit Plasma Quad Connect Filter

Mit der Plasma-Quad-Plus-Filtertechnologie wird eine sehr effektive Luftreinigung erreicht. Durch die Plasma-Ionisierung und den elektrostatisch aufgeladenen Filter werden auch kleinste Partikel (PM 2,5; <2,5 µm), wie Pollen, Viren, Schimmel, Bakterien und Allergene, abgeschieden und unschädlich gemacht.

Blende wahlweise mit Infrarot-Empfänger

Blende PLP-6EA für Kabelfernbedienung. In der Blende PLP-6EALM ist der Infrarot-Empfänger integriert und die Fernbedienung PAR-SL100A-E enthalten. Somit ist kein zusätzlicher Empfänger erforderlich.

Individuelle Einstellungen der Klappen

Alle 4 Luftklappen lassen sich individuell bequem an der Fernbedienung einstellen.

Automatische Lüfterstufen Kontrolle

Im Auto-Lüfter-Betrieb passt sich der Luftvolumenstrom automatisch den Erfordernissen im Raum an. Dadurch steht immer die richtige Menge an konditionierter Luft zur Verfügung (MA-Fernbedienung ist erforderlich).

Coanda-Effekt

Geeignet zum Anschluß an R32 Außengeräte

Optional i-see Sensor und Filter-Lift

Zubehör

Siehe ab Seite 166

PLFY 4-Wege-Deckenkassetten

Gerätebezeichnung	PLFY-M20VEM-E	PLFY-M25VEM-E	PLFY-M32VEM-E	PLFY-M40VEM-E	PLFY-M50VEM-E	PLFY-M63VEM-E	PLFY-M80VEM-E	PLFY-M100VEM-E	PLFY-M125VEM-E	
Blende für Kabel-FB	PLP-6EA	PLP-6EA	PLP-6EA	PLP-6EA	PLP-6EA	PLP-6EA	PLP-6EA	PLP-6EA	PLP-6EA	
Blende für Infrarot-FB (Fernbedienung inkl.)	PLP-6EALM	PLP-6EALM	PLP-6EALM	PLP-6EALM	PLP-6EALM	PLP-6EALM	PLP-6EALM	PLP-6EALM	PLP-6EALM	
Kühlen	Kälteleistung (kW)	2,2	2,8	3,6	4,5	5,6	7,1	9,0	11,2	14,0
	Leistungsaufnahme (kW)	0,03	0,03	0,03	0,03	0,03	0,03	0,05	0,07	0,11
Heizen	Heizleistung (kW)	2,5	3,2	4,0	5,0	6,3	8,0	10,0	12,5	16,0
	Leistungsaufnahme (kW)	0,03	0,03	0,03	0,03	0,03	0,03	0,05	0,07	0,11

Gerätebezeichnung	PLFY-M20VEM-E	PLFY-M25VEM-E	PLFY-M32VEM-E	PLFY-M40VEM-E	PLFY-M50VEM-E	PLFY-M63VEM-E	PLFY-M80VEM-E	PLFY-M100VEM-E	PLFY-M125VEM-E
Blende für Kabel-FB	PLP-6EA	PLP-6EA	PLP-6EA	PLP-6EA	PLP-6EA	PLP-6EA	PLP-6EA	PLP-6EA	PLP-6EA
Blende für Infrarot-FB (Fernbedienung inkl.)	PLP-6EALM	PLP-6EALM	PLP-6EALM	PLP-6EALM	PLP-6EALM	PLP-6EALM	PLP-6EALM	PLP-6EALM	PLP-6EALM
Luftvolumenstrom (m³/h)	N / M1 / M2 / H 720 / 780 840 / 900	720 / 780 840 / 900	780 / 840 900 / 960	780 / 840 900 / 1020	780 / 840 960 / 1080	840 / 900 / 960 / 1080	840 / 1020 / 1200 / 1380	1200 / 1380 / 1560 / 1740	1320 / 1560 / 1800 / 2100
Schalldruckpegel (dB(A))*	N / H 24 / 29	24 / 29	26 / 31	26 / 31	26 / 31	28 / 32	28 / 37	34 / 41	35 / 45
Abmessungen (Blende) (mm)**	B / T / H 840 (950) / 840 (950) / 258 (40)	840 (950) / 840 (950) / 258 (40)	840 (950) / 840 (950) / 258 (40)	840 (950) / 840 (950) / 258 (40)	840 (950) / 840 (950) / 258 (40)	840 (950) / 840 (950) / 258 (40)	840 (950) / 840 (950) / 258 (40)	840 (950) / 840 (950) / 298 (40)	840 (950) / 840 (950) / 298 (40)
Gewicht (Blende) (kg)	19 (5)	19 (5)	19 (5)	19 (5)	19 (5)	21 (5)	21 (5)	24 (5)	24 (5)
Kältetechnische Anschlüsse Ø (mm)	fl. s. 6 12	6 12	6 12	6 12	6 12	10 16	10 16	10 16	10 16
Spannungsversorgung (V, Phase, Hz)	220-240, 1,50	220-240, 1,50	220-240, 1,50	220-240, 1,50	220-240, 1,50	220-240, 1,50	220-240, 1,50	220-240, 1,50	220-240, 1,50
Betriebsstrom Kühlen / Heizen (A)	0,31 / 0,24	0,31 / 0,24	0,32 / 0,25	0,32 / 0,25	0,32 / 0,25	0,36 / 0,29	0,50 / 0,43	0,67 / 0,60	1,06 / 0,99

* Schalldruckpegel gemessen mittig in 1,5 m Entfernung unterhalb der Blende

** Notwendige Einbauhöhe, Wert in Klammern entspricht der sichtbaren Blendenhöhe

Unsere Klimaanlage und Wärmepumpen enthalten fluorierte Treibhausgase R410A, R134a, R32. Weitere Informationen finden Sie in der entsprechenden Bedienungsanleitung.



PKFY-P10-32VLM-E

PKFY-P40/50VLM-E

PKFY-P63/100VKM-E

Wandgeräte

Vorteile

Leiser Betrieb

Durch die Optimierung der Luftströmung zwischen Wärmeaustauscher, Luftwalze und des vierstufigen Lüftermotors wird ein leises Laufgeräusch erzielt.

Optional mit Plasma Quad Connect Filter

Mit der Plasma-Quad-Plus-Filtertechnologie wird eine sehr effektive Luftreinigung erreicht. Durch die Plasma-Ionisierung und den elektrostatisch aufgeladenen Filter werden auch kleinste Partikel (PM 2,5; <2,5 µm), wie Pollen, Viren, Schimmel, Bakterien und Allergene, abgeschieden und unschädlich gemacht.

Modernes Design

Durch die formschöne Gerätekonstruktion lassen sich die Wandmodelle leicht in jede Arbeits- oder Wohnumgebung integrieren. Die eingebaute Lamelle legt sich bei abgeschaltetem Gerät vor die Ausblasöffnung und sorgt für eine angenehme Optik. Alle Wandgeräte in Reinweiß und modernem Flat Panel Design.

Montage- und servicefreundlich

Zur Vereinfachung der Montage sind alle für die Befestigung vorgesehenen Schrauben von der Vorderseite des Wandgerätes erreichbar. Alle Rohre, einschließlich des Kondensatrohres, können variabel (von rechts, links, unten oder hinten) angeschlossen werden – für mehr Flexibilität bei der Verlegung der Rohre und der Wahl des Montageortes.

Infrarot-Empfänger

Alle Wandgeräte sind standardmäßig mit einem Infrarot-Empfänger ausgestattet.

Optionale Kondensatpumpe

Für die Baugrößen P10 bis P100 ist eine optionale Kondensatpumpe verfügbar, die neben dem Gerät installiert wird und in Design und Farbgebung dem Innengerät angepasst ist.

Zubehör

Siehe ab Seite 166

PKFY Wandgeräte

Gerätebezeichnung	PKFY-P10VLM-E	PKFY-P15VLM-E	PKFY-P20VLM-E	PKFY-P25VLM-E	PKFY-P32VLM-E	PKFY-P40VLM-E	PKFY-P50VLM-E	PKFY-P63VKM-E	PKFY-P100VKM-E	
Kühlen	Kälteleistung (kW)	1,2	1,7	2,2	2,8	3,6	4,5	5,6	7,1	11,2
	Leistungsaufnahme (kW)	0,02	0,02	0,02	0,03	0,04	0,04	0,05	0,05	0,08
Heizen	Heizleistung (kW)	1,4	1,9	2,5	3,2	4,0	5,0	6,3	8,0	12,5
	Leistungsaufnahme (kW)	0,01	0,01	0,01	0,02	0,03	0,03	0,04	0,04	0,07

Gerätebezeichnung	PKFY-P10VLM-E	PKFY-P15VLM-E	PKFY-P20VLM-E	PKFY-P25VLM-E	PKFY-P32VLM-E	PKFY-P40VLM-E	PKFY-P50VLM-E	PKFY-P63VKM-E	PKFY-P100VKM-E	
Luftvolumenstrom (m³/h)	N / M1 / M2 / H	198 / 210 / 228 / 252	240 / 252 / 264 / 282	240 / 264 / 294 / 324	240 / 276 / 324 / 402	258 / 324 / 414 / 504	378 / 444 / 516 / 600	408 / 498 / 612 / 744	960 / - / - / 1200	1200 / - / - / 1560
	Schalldruckpegel (dB(A))*	N / H	22 / 28	22 / 28	22 / 31	22 / 35	24 / 41	29 / 40	31 / 46	39 / 45
Abmessungen (mm)	B / T / H	773 / 237 / 299	773 / 237 / 299	773 / 237 / 299	773 / 237 / 299	773 / 237 / 299	898 / 237 / 299	898 / 237 / 299	1.170 / 295 / 365	1.170 / 295 / 365
Gewicht (kg)		11	11	11	11	11	13	13	21	21
Kältetechnische Anschlüsse Ø (mm)	fl.	6	6	6	6	6	6	6	10	10
	s.	12	12	12	12	12	12	12	16	16
Spannungsversorgung (V, Phase, Hz)		220 - 240, 1, 50	220 - 240, 1, 50	220 - 240, 1, 50	220 - 240, 1, 50	220 - 240, 1, 50	220 - 240, 1, 50	220 - 240, 1, 50	220 - 240, 1, 50	220 - 240, 1, 50
Betriebsstrom (A)		0,20	0,20	0,20	0,25	0,35	0,35	0,45	0,37	0,58

* Schalldruckpegel gemessen 1 m vor und 1 m unterhalb des Gerätes



PCFY-P40-125VKM-E

Deckenunterbaugerät

Vorteile

Besonders flach und elegant

Die Deckenunterbaugeräte fügen sich aufgrund des flachen und eleganten Designs in jedes Interieur unauffällig ein.

Automatische Ausblaslamelle für gleichmäßige Luftverteilung

Dank der Konstruktion mit einem einzigen Luftauslass dient die Ausblaslamelle bei abgeschaltetem Gerät auch als Verschluss. In Betrieb pendelt sie automatisch auf und ab, um die austretende Luft gleichmäßig in den Raum hinein zu verteilen.

Extrem leise – Höchster Komfort

Optimierte Luftführungssysteme und das hochwertige Gehäuse aus speziellem Kunststoff mit hoher Schalldämmwirkung sorgen für einen niedrigen Schalldruckpegel, nur 29 dB(A) bei allen Geräten.

Optimierter Luftstrom für die jeweilige Deckenhöhe

Alle Geräte verfügen über vier Lüfterstufen und sind für Deckenhöhen von bis zu 3,5 m geeignet. Mit einem auf der Geräteplatte befindlichen Schalter kann der Luftvolumenstrom an die jeweilige Deckenhöhe angepasst werden.

Optionale Kondensatwasserpumpe

Das Kondensat kann innerhalb des Gerätes nach links oder rechts verlegt werden. Die optionale Kondensatpumpe wird im Gerät integriert. Der elektrische Anschluss ist bereits auf der Platine.

Stark vereinfachte Montage

Die Aufhängung der Geräte erfolgt seitlich. Dazu werden die seitlichen Gehäuseteile abgenommen. Die Montagezeiten und das Ausrichten der Geräte werden dadurch erheblich verkürzt.

Zubehör

Siehe ab Seite 166

PCFY Deckenunterbaugeräte

Gerätebezeichnung	PCFY-P40VKM-E	PCFY-P63VKM-E	PCFY-P100VKM-E	PCFY-P125VKM-E	
Kühlen	Kälteleistung (kW)	4,5	7,1	11,2	14,0
	Leistungsaufnahme (kW)	0,04	0,05	0,09	0,11
Heizen	Heizleistung (kW)	5,0	8,0	12,5	16,0
	Leistungsaufnahme (kW)	0,04	0,05	0,09	0,11

Gerätebezeichnung		PCFY-P40VKM-E	PCFY-P63VKM-E	PCFY-P100VKM-E	PCFY-P125VKM-E
Luftvolumenstrom (m ³ /h)	N / M1 / M2 / H	600 / 660 / 720 / 780	840 / 900 / 960 / 1080	1260 / 1440 / 1560 / 1680	1260 / 1440 / 1620 / 1860
Schalldruckpegel (dB(A))*	N / H	29 / 36	31 / 37	36 / 43	36 / 44
Abmessungen (mm)	B / T / H	960 / 680 / 230	1.280 / 680 / 230	1.600 / 680 / 230	1.600 / 680 / 230
Gewicht (kg)		24	32	36	38
Kältetechnische Anschlüsse Ø (mm)	fl.	6	10	10	10
	s.	12	16	16	16
Spannungsversorgung (V, Phase, Hz)		220–240, 1, 50	220–240, 1, 50	220–240, 1, 50	220–240, 1, 50
Betriebsstrom (A)		0,28	0,33	0,65	0,76

* Schalldruckpegel gemessen 1 m vor und 1 m unterhalb des Gerätes



PFFY-P20-40VKM-E

Kompakt Truhengeräte Design-Gehäuse

Vorteile

Besonders kompakt

Die platzsparenden Truhengeräte mit Design-Gehäuse messen nur 70 cm Breite, 20 cm Tiefe und 60 cm Höhe.

Doppelter Luftausblas

Diese Truhengeräte verfügen über zwei Luftauslässe: Der obere Luftauslass führt wahlweise (je nach Betriebsmodus) kühle oder warme Luft in den Raum. Der untere Luftauslass sorgt für warme Luft und beugt somit fußkalten Räumen vor.

Sehr leise

Durch optimierte Luftaustrittsklappen bieten die neuen Truhengeräte einen sehr geringen Geräuschpegel. Dabei hat das PFFY-P20VKM-E einen Geräuschpegel von nur 27 dB(A).

Variable Einstellungen

Der obere Luftauslass kann per Fernbedienung in 5 unterschiedliche Positionen eingestellt werden. Darüber hinaus lassen sich noch ein Swing sowie Automatikbetrieb einstellen. In Verbindung mit den 4 Lüfterstufen sind vielfältige individuelle Einstellungen möglich.

PFFY Kompakt Truhengeräte

Gerätebezeichnung		PFFY-P20VKM-E	PFFY-P25VKM-E	PFFY-P32VKM-E	PFFY-P40VKM-E
Kühlen	Kälteleistung (kW)	2,2	2,8	3,6	4,5
	Leistungsaufnahme (kW)	0,025	0,025	0,025	0,028
Heizen	Heizleistung (kW)	2,5	3,2	4,0	5,0
	Leistungsaufnahme (kW)	0,025	0,025	0,025	0,028

Gerätebezeichnung		PFFY-P20VKM-E	PFFY-P25VKM-E	PFFY-P32VKM-E	PFFY-P40VKM-E
Luftvolumenstrom (m³/h)	N/H	354/522	366/546	366/546	480/642
Schalldruckpegel (dB(A))*	N/H	27/37	28/38	28/38	35/44
Abmessungen (mm)	B/T/H	700/200/600	700/200/600	700/200/600	700/200/600
Gewicht (kg)		14	14	14	14
Kältetechnische Anschlüsse Ø (mm)	fl.	6	6	6	6
	s.	12	12	12	12
Spannungsversorgung (V, Phase, Hz)		220-240, 1, 50	220-240, 1, 50	220-240, 1, 50	220-240, 1, 50
Betriebsstrom (A)		0,12	0,12	0,12	0,12

* Schalldruckpegel gemessen 1 m vor dem Gerät und in 1 m Höhe



PFFY-P20-63VCM-E

Kompakt Truhengeräte ohne Verkleidung, hohe Pressung

Vorteile

Optimale Raumausnutzung

Durch die wahlweise Bauform ohne Verkleidung wird modernste Klimatechnik fast unsichtbar in die jeweilige Raumarchitektur integrierbar. Die nur 200 mm tiefen Klimageräte lassen sich leicht im Peripheriebereich von Räumen installieren und bieten höchste Leistung.

Die Entfeuchtungsfunktion

Darüber hinaus verfügen die Truhengeräte über eine Entfeuchtungsfunktion, um die Feuchtigkeit bei wechselnder Raumtemperatur zu stabilisieren. Eine weitere Abkühlung wird verhindert und die Luft entfeuchtet, um sie frisch und belebend zu erhalten.

Hohe statische Pressung

Über DIP-Schalter lassen sich bequem am Gerät vier verschiedene Pressungen einstellen. Dadurch kann das Gerät an verschiedene Einbausituationen angepasst werden.

DC Lüftermotor

Die DC-Lüftermotoren garantieren einen sehr effizienten Betrieb bei hoher Pressung und geringen Schalldruckpegeln.

Superleiser Betrieb

Mit nur 21 dB(A) bei Baugröße 20.

PFFY Truhengeräte ohne Verkleidung, hohe Pressung

Gerätebezeichnung		PFFY-P20VCM-E	PFFY-P25VCM-E	PFFY-P32VCM-E	PFFY-P40VCM-E	PFFY-P50VCM-E	PFFY-P63VCM-E
Kühlen	Kälteleistung (kW)	2,2	2,8	3,6	4,5	5,6	7,1
	Leistungsaufnahme (kW)	0,022	0,026	0,031	0,038	0,052	0,058
Heizen	Heizleistung (kW)	2,5	3,2	4,0	5,0	6,3	8,0
	Leistungsaufnahme (kW)	0,022	0,026	0,031	0,038	0,052	0,058

Gerätebezeichnung		PFFY-P20VCM-E	PFFY-P25VCM-E	PFFY-P32VCM-E	PFFY-P40VCM-E	PFFY-P50VCM-E	PFFY-P63VCM-E
Luftvolumenstrom (m³/h)	N / M / H	300/360/420	330/390/480	330/420/510	480/570/660	600/690/810	720/840/990
Statische Pressung (Pa)		0/10/40/60	0/10/40/60	0/10/40/60	0/10/40/60	0/10/40/60	0/10/40/60
Schalldruckpegel (dB(A))*	N / M / H	21/23/26	22/25/29	23/26/30	25/27/30	28/31/34	28/32/35
Abmessungen (mm)	B / T / H	700/200/690	700/200/690	700/200/690	900/200/690	900/200/690	1.100/200/690
Gewicht (kg)		18	18	18,5	22,5	22,5	25,5
Kältetechnische Anschlüsse Ø (mm)	fl. s.	6 12	6 12	6 12	6 12	6 12	10 16
Spannungsversorgung (V, Phase, Hz)		220-240, 1, 50	220-240, 1, 50	220-240, 1, 50	220-240, 1, 50	220-240, 1, 50	220-240, 1, 50
Betriebsstrom (A)		0,25	0,30	0,34	0,38	0,50	0,49

* Schalldruckpegel gemessen 1 m vor dem Gerät und in 1 m Höhe



PEFY-P200-250VMHS-E

Kanaleinbaugeräte

hohe statische Pressung/horizontale Durchströmung

Vorteile

Hohe Pressung

Müssen lange Luftkanäle ausgeführt werden, kommen die Kanaleinbaugeräte Typ PEFY-VMH mit statischen Pressungen von 50 bis 250 Pa perfekt zum Einsatz.

Hohe Servicefreundlichkeit

Servicerelevante Bauteile, wie Lüfterwalze und Lüftermotor, sind über eine Revisionsöffnung leicht erreichbar.

Optionale Kondensatpumpe

Zubehör

Siehe ab Seite 166

PEFY Kanaleinbaugeräte, hohe statische Pressung

Gerätebezeichnung		PEFY-P200VMHS-E	PEFY-P250VMHS-E
Kühlen	Kälteleistung (kW)	22,4	28,0
	Leistungsaufnahme (kW)	0,99/1,14	1,23/1,41
Heizen	Heizleistung (kW)	25,0	31,5
	Leistungsaufnahme (kW)	0,99/1,14	1,23/1,41

Gerätebezeichnung		PEFY-P200VMHS-E	PEFY-P250VMHS-E
Luftvolumenstrom (m³/h)	N / M / H	3000 / 3660 / 4320	3480 / 4260 / 5040
Statische Pressung (Pa)**		50 / 100 / 150 / 200 / 250	50 / 100 / 150 / 200 / 250
Schalldruckpegel (dB(A))*	N / M / H	36 / 39 / 43	39 / 42 / 46
Abmessungen (mm)	B / T / H	1.250 / 1.120 / 470	1.250 / 1.120 / 470
Gewicht (kg)		97	100
Kältetechnische Anschlüsse Ø (mm)	fl. s.	10 22	10 22
Spannungsversorgung (V, Phase, Hz)		220-240, 1, 50	220-240, 1, 50
Betriebsstrom (A)		3,47	4,72

* Schalldruckpegel gemessen mittig in 1,5 m Entfernung unterhalb des Gerätes und 50 Pa externer statischer Pressung

** Statische Pressung über Dip-Schalter Einstellbar



PEFY-M20-140VMA-A

Kanaleinbaugeräte

mittlere statische Pressung / variable Durchströmung

Vorteile

Niedrige Bauhöhe – nur 250 mm

Insbesondere bei geringen Installationshöhen in der Zwischendecke erfüllen die Kanaleinbaugeräte auch große Leistungsanforderungen.

Sehr leiser Betrieb

Mit einem Schalldruckpegel von nur 21 dB(A) (Typen P20/25) gehört die PEFY-VMA Baureihe zu den leisesten ihrer Art.

Filter als Standard

Bei allen PEFY-M VMA-A

Optional mit Plasma Quad Connect Filter

Mit der Plasma-Quad-Plus-Filtertechnologie wird eine sehr effektive Luftreinigung erreicht. Durch die Plasma-Ionisierung und den elektrostatisch aufgeladenen Filter werden auch kleinste Partikel (PM 2,5; <2,5 µm), wie Pollen, Viren, Schimmel, Bakterien und Allergene, abgeschieden und unschädlich gemacht.

Mit Kondensatpumpe

Die Kondensatpumpe ist bereits im Gerät integriert.

Optimale Anpassung durch variable Durchströmung

Der Luftansaug kann wahlweise von hinten (Standard) oder von unten (bauseitig) erfolgen. Dabei muss nur der Filter vom hinteren Bereich des Gerätes nach unten versetzt werden.

Geeignet zum Anschluß an R32 Außengeräte

Zubehör

Siehe ab Seite 166

PEFY Kanaleinbaugeräte, mittlere statische Pressung

Gerätebezeichnung	PEFY-M20 VMA-A	PEFY-M25 VMA-A	PEFY-M32 VMA-A	PEFY-M40 VMA-A	PEFY-M50 VMA-A	PEFY-M63 VMA-A	PEFY-M80 VMA-A	PEFY-M100 VMA-A	PEFY-M125 VMA-A	PEFY-M140 VMA-A	
Kühlen	Kälteleistung (kW)	2,2	2,8	3,6	4,5	5,6	7,1	9,0	11,2	14,0	16,0
	Leistungsaufnahme (kW)	0,032	0,032	0,044	0,047	0,066	0,087	0,080	0,142	0,199	0,208
Heizen	Heizleistung (kW)	2,5	3,2	4,0	5,0	6,3	8,0	10,0	12,5	16,0	18,0
	Leistungsaufnahme (kW)	0,030	0,030	0,042	0,045	0,064	0,085	0,078	0,140	0,197	0,206

Gerätebezeichnung	PEFY-M20 VMA-A	PEFY-M25 VMA-A	PEFY-M32 VMA-A	PEFY-M40 VMA-A	PEFY-M50 VMA-A	PEFY-M63 VMA-A	PEFY-M80 VMA-A	PEFY-M100 VMA-A	PEFY-M125 VMA-A	PEFY-M140 VMA-A
Luftvolumenstrom (m³/h)	N/M/H 360/450/ 510	360/450/ 510	450/540/ 630	600/720/ 840	720/870/ 1020	810/960/ 1140	870/1080/ 1260	1380/1680/ 1920	1680/2040/ 2220	1770/2130/ 2400
Statische Pressung (Pa)	35/50/70/ 100/150	35/50/70/ 100/150	35/50/70/ 100/150	35/50/70/ 100/150	35/50/70/ 100/150	35/50/70/ 100/150	35/50/70/ 100/150	40/50/70/ 100/150	40/50/70/ 100/150	40/50/70/ 100/150
Schalldruckpegel (dB(A))*	N/H 21/27	21/27	23/30	23/31	24/34	27/35	25/34	30/38	34/40	33/40
Abmessungen (mm)	B/T/H 700/732/ 250	700/732/ 250	700/732/ 250	900/732/ 250	900/732/ 250	900/732/ 250	1.100/732/ 250	1.400/732/ 250	1.400/732/ 250	1.600/732/ 250
Gewicht (kg)	21	21	21	25	25	27	30	37	38	42
Kältetechnische Anschlüsse Ø (mm)	fl. s. 6 12	6 12	6 12	6 12	6 12	10 16	10 16	10 16	10 16	10 16
Spannungsversorgung (V, Phase, Hz)	220-240, 1,50	220-240, 1,50	220-240, 1,50	220-240, 1,50	220-240, 1,50	220-240, 1,50	220-240, 1,50	220-240, 1,50	220-240, 1,50	220-240, 1,50
Betriebsstrom (A)	0,25	0,25	0,34	0,37	0,51	0,66	0,57	0,97	1,23	1,34

* Schalldruckpegel gemessen mittig in 1,5 m Entfernung unterhalb des Gerätes bei 35/40 Pa externer Pressung



PEFY-M20 – 125VMA2-A

Kanaleinbaugeräte

mittlere statische Pressung / variable Durchströmung / hoher Volumenstrom

Vorteile

Niedrige Bauhöhe – nur 250 mm

Insbesondere bei geringen Installationshöhen in der Zwischendecke erfüllen die Kanaleinbaugeräte auch große Leistungsanforderungen.

Hoher Luftvolumenstrom

Mit den hohen Luftvolumenströmen sind die Geräte ideal für Projekte, wo Luftumwälzung besonders wichtig ist.

Filter als Standard

Bei allen PEFY-M VMA2-A

Mit Kondensatpumpe

Die Kondensatpumpe ist bereits im Gerät integriert.

Optimale Anpassung durch variable Durchströmung

Der Luftansaug kann wahlweise von hinten (Standard) oder von unten (bauseitig) erfolgen. Dabei muss nur der Filter vom hinteren Bereich des Gerätes nach unten versetzt werden.

Zubehör

Siehe ab Seite 166

PEFY Kanaleinbaugeräte, mittlere statische Pressung

Gerätebezeichnung	PEFY-M20 VMA2-A	PEFY-M25 VMA2-A	PEFY-M32 VMA2-A	PEFY-M40 VMA2-A	PEFY-M50 VMA2-A	PEFY-M63 VMA2-A	PEFY-M80 VMA2-A	PEFY-M100 VMA2-A	PEFY-M125 VMA2-A	
Kühlen	Kälteleistung (kW)	2,2	2,8	3,6	4,5	5,6	7,1	9,0	11,2	14,0
	Leistungsaufnahme (kW)	0,087	0,087	0,087	0,080	0,208	0,208	0,208	0,208	0,208
Heizen	Heizleistung (kW)	2,5	3,2	4,0	5,0	6,3	8,0	10,0	12,5	16,0
	Leistungsaufnahme (kW)	0,085	0,085	0,085	0,078	0,206	0,206	0,206	0,206	0,206

Gerätebezeichnung	PEFY-M20 VMA2-A	PEFY-M25 VMA2-A	PEFY-M32 VMA2-A	PEFY-M40 VMA2-A	PEFY-M50 VMA2-A	PEFY-M63 VMA2-A	PEFY-M80 VMA2-A	PEFY-M100 VMA2-A	PEFY-M125 VMA2-A
Luftvolumenstrom (m³/h)	N/M/H	810/960/ 1.140	810/960/ 1.140	810/960/ 1.140	870/1.080/ 1.260	1.770/2.130/ 2.400	1.770/2.130/ 2.400	1.770/2.130/ 2.400	1.770/2.130/ 2.400
	Statische Pressung (Pa)	35/50/70/ 100/150	35/50/70/ 100/150	35/50/70/ 100/150	40/50/70/ 100/150	40/50/70/ 100/150	40/50/70/ 100/150	40/50/70/ 100/150	40/50/70/ 100/150
Schalldruckpegel (dB(A))*	N/H	27/35	27/35	27/35	25/34	33/40	33/40	33/40	33/40
Abmessungen (mm)	B/T/H	900/732/ 250	900/732/ 250	900/732/ 250	1.100/732/ 250	1.600/732/ 250	1.600/732/ 250	1.600/732/ 250	1.600/732/ 250
	Gewicht (kg)	27	27	27	30	42	42	42	42
Kältetechnische Anschlüsse Ø (mm)	fl.	6	6	6	6	6	10	10	10
	s.	12	12	12	12	12	16	16	16
Spannungsversorgung (V, Phase, Hz)		220–240, 1, 50	220–240, 1, 50	220–240, 1, 50	220–240, 1, 50	220–240, 1, 50	220–240, 1, 50	220–240, 1, 50	220–240, 1, 50
Betriebsstrom (A)		0,66	0,66	0,66	0,57	1,34	1,34	1,34	1,34

* Schalldruckpegel gemessen mittig in 1,5 m Entfernung unterhalb des Gerätes



PEFY-P15-63VMS1-E

Kanaleinbaugeräte flache Konstruktion

Vorteile

Niedrige Bauhöhe – nur 200 mm

Die Kanaleinbaugeräte zeichnen sich durch ihre geringe Einbauhöhe aus. Gerade mal 200 mm Höhe werden bei Installation benötigt.

Ausreichend Pressung

Die externe statische Pressung ist von 5 bis 50 Pascal einstellbar. Damit lässt sich das Gerät flexibel an die jeweiligen Gegebenheiten anpassen.

Mit Kondensatpumpe

Die Kondensatpumpe ist bereits im Gerät integriert.

Sehr leiser Betrieb

Dank einer neuen Ventilator-Generation haben die neuen Kanaleinbaugeräte trotz ihrer geringen Einbauhöhe von 200 mm einen sehr geringen Geräuschpegel. Dieser liegt bei 22 dB(A) in der kleinen Lüfterstufe (PEFY-P15/20/25VMS1-E).

Optional mit Plasma Quad Connect Filter

Mit der Plasma-Quad-Plus-Filtertechnologie wird eine sehr effektive Luftreinigung erreicht. Durch die Plasma-Ionisierung und den elektrostatisch aufgeladenen Filter werden auch kleinste Partikel (PM 2,5; <2,5 µm), wie Pollen, Viren, Schimmel, Bakterien und Allergene, abgeschieden und unschädlich gemacht.

PEFY Kanaleinbaugeräte, flache Konstruktion

Gerätebezeichnung		PEFY-P15VMS1-E	PEFY-P20VMS1-E	PEFY-P25VMS1-E	PEFY-P32VMS1-E	PEFY-P40VMS1-E	PEFY-P50VMS1-E	PEFY-P63VMS1-E
Kühlen	Kälteleistung (kW)	1,7	2,2	2,8	3,6	4,5	5,6	7,1
	Leistungsaufnahme (kW)	0,05	0,05	0,06	0,07	0,07	0,09	0,09
Heizen	Heizleistung (kW)	1,9	2,5	3,2	4,0	5,0	6,3	8,0
	Leistungsaufnahme (kW)	0,03	0,03	0,04	0,05	0,05	0,07	0,07

Gerätebezeichnung		PEFY-P15VMS1-E	PEFY-P20VMS1-E	PEFY-P25VMS1-E	PEFY-P32VMS1-E	PEFY-P40VMS1-E	PEFY-P50VMS1-E	PEFY-P63VMS1-E
Luftvolumenstrom (m³/h)	N / H	300/420	360/480	360/480	450/600	480/660	570/780	720/990
Statische Pressung (Pa)		5/15/35/50	5/15/35/50	5/15/35/50	5/15/30/50	5/15/35/50	5/15/35/50	5/15/35/50
Schalldruckpegel (dB(A))*	N / H	22/26	22/28	22/29	23/30	26/30	29/34	29/35
Abmessungen (mm)	B / T / H	839/700/200	839/700/200	839/700/200	839/700/200	1.039/700/200	1.039/700/200	1.239/700/200
Gewicht (kg)		19	19	19	20	24	24	28
Kältetechnische Anschlüsse Ø (mm)	fl.	6	6	6	6	6	6	10
	s.	12	12	12	12	12	12	16
Spannungsversorgung (V, Phase, Hz)		220-240, 1, 50	220-240, 1, 50	220-240, 1, 50	220-240, 1, 50	220-240, 1, 50	220-240, 1, 50	220-240, 1, 50
Betriebsstrom (A)		0,42	0,28	0,28	0,33	0,42	0,52	0,57

** Schalldruckpegel gemessen mittig in 1,5 m Entfernung unterhalb des Gerätes





VRF HX2 S/M 1000–2500 DXE

VRF HP1000–2000 DXE

VRF HP1000–2000R DXE

Türluftschleier VRF City Multi Freihängend und Deckeneinbau



Vorteile

- Hohe Energieeffizienz (sehr hohe Wirkungsgrade, 75 % Energieeinsparung)
- Plug&Play: schnelle Montage durch integrierte Mitsubishi Electric-Systemkomponenten PAC-AH und LEV-Kit
- Hoher Komfort und Energieeinsparung durch neuartiges 3D-Ausblasgitter mit homogenem Ausblas (90-92 % nach ISO 27327)
- Freihängend (HX2 und HP) und als Deckeneinbaugerät (HP) erhältlich
- Einbindung in GLT und zentrale Steuerung via AE-200/EW-50E und TG2000 möglich
- Serienmäßig mit Kondensatwanne und Elektroheizung für Abtauphase
- Kundenindividuelle Verdrahtung der Lüfterstufen möglich
- Anschließbar an PUHY-/PURY-/PQHY-/PQRY-Systeme

Türluftschleier, HX2-S, VRF City Multi

Bezeichnung Luftschleier	VRF HX2-S 1000 DXE	VRF HX2-S 1500 DXE	VRF HX2-S 2000 DXE	VRF HX2 2000 DXE HO	VRF HX-S 2500 DXE
Luftgeschwindigkeit (m/s)	9,0	9,0	9,0	9,0	9,0
Abmessungen (mm) B/T/H	1.190/735/306	1.720/735/306	2.240/735/306	2.240/735/306	2.770/735/306
Schalldruckpegel (dB(A))	44–52	44–52	45–53	45–53	45–53
Gewicht (kg)	66	87	114	114	160
Luftvolumenstrom (m³/h)	1310	2070	2590	2590	3070
Leistungsindex	P71	P125	P140	P200	P200
Kälteleistung (kW)	6,8	10,8	12,3	16,8	17,0
Heizleistung (kW)	8,3	13,8	15,7	21,0	21,2
Max. Montagehöhe (m)	3,2	3,2	3,2	3,2	3,2
Spannungsversorgung (ohne Defroster)	230V, 1ph, 50Hz	230V, 1ph, 50Hz	230V, 1ph, 50Hz	230V, 1ph, 50Hz	230V, 1ph, 50Hz
Spannungsversorgung (mit Defroster)	400V, 3ph (3+N), 50Hz	400V, 3ph (3+N), 50Hz	400V, 3ph (3+N), 50Hz	400V, 3ph (3+N), 50Hz	400V, 3ph (3+N), 50Hz
Betriebsstrom (A)	0,8/7,3	1,2/12,1	1,4/14,4	1,4/14,4	2,0/18,3

Preise auf Anfrage
Die Spezifikationen der Mr. Slim-Systeme finden Sie auf Seite 87.

Türluftschleier, HX2-M, VRF City Multi

Bezeichnung Luftschleier	VRF HX2-M 1000 DXE	VRF HX2-M 1500 DXE	VRF HX2-M 2000 DXE	VRF HX2-M 2500 DXE
Luftgeschwindigkeit (m/s)	13,1	13,1	13,1	13,1
Abmessungen (mm) B/T/H	1.190/735/306	1.720/735/306	2.240/735/306	2.770/735/306
Schalldruckpegel (dB(A))	42–54	42–54	43–55	43–55
Gewicht (kg)	72	96	126	175
Luftvolumenstrom (m³/h)	1640	2580	3210	4050
Leistungsindex	P100	P140	P200	P250
Kälteleistung (kW)	8,2	12,6	16,6	20,5
Heizleistung (kW)	10,3	15,7	20,7	25,6
Max. Montagehöhe (m)	4,0	4,0	4,0	4,0
Spannungsversorgung (ohne Defroster)	230V, 1ph, 50Hz	230V, 1ph, 50Hz	230V, 1ph, 50Hz	230V, 1ph, 50Hz
Spannungsversorgung (mit Defroster)	400V, 3ph (3+N), 50Hz	400V, 3ph (3+N), 50Hz	400V, 3ph (3+N), 50Hz	400V, 3ph (3+N), 50Hz
Betriebsstrom (A)	1,7/8,2	2,6/13,5	3,4/16,4	4,6/20,9

Preise auf Anfrage
Die Spezifikationen der Mr. Slim-Systeme finden Sie auf Seite 87.

► Weitere Kombinationen sind möglich. Unterlagen auf Anfrage erhältlich.

Die Luftschleiermodelle bestellen Sie bitte direkt beim Hersteller Thermoscreens:

Thermoscreens GmbH
In der Loh 6a
40668 Meerbusch

Telefon: 02150/910 4098
Telefax: 02150/910 4097
post@thermoscreens.de www.thermoscreens.de



PWFY-P100VM-E-BU

Booster-Einheit

Warmwasserbereitung bis 70 °C

Vorteile

Warmwasser bis 70 °C

Mit der Booster-Einheit lassen sich Wassertemperaturen bis zu 70 °C im Primärkreislauf erreichen. Ideal zur Aufheizung von Trinkwarmwasser auf bis zu 65 °C.

Invertergesteuerter Verdichter

Der Booster-Kreislauf wird über einen invertergesteuerten R134a Verdichter angetrieben.

Wärmerückgewinnung

Durch das R2-System wird die Wärme aus gekühlten Räumen zurückgewonnen und zur Trinkwassererwärmung verwendet.

COP über 5

Durch die Wärmerückgewinnung kann ein System COP von 5,5 erreicht werden bei 70 °C Wassertemperatur.

Externe Ansteuerung

Der Sollwert kann über ein 4-20 mA Signal von einer externen Steuerung vorgegeben werden. Auch Kontakte zum Ein-/Aus-schalten und Wechseln des Betriebsmodus sind standardmäßig vorhanden.

Zubehör

- Kabelfernbedienung PAR-W21MAA

PWFY Booster Einheit

Gerätebezeichnung		PWFY-P100VM-E-BU
Heizen	Heizleistung (kW)	12,5
	Einstellbarer Temperaturbereich °C	30 – 70

Gerätebezeichnung		PWFY-P100VM-E-BU
Schalldruckpegel (dB(A)) *		44
Wasservolumenstrom (m³/h)		0,6 – 2,15
Wassereintrittstemperatur °C		10 – 70
Wasseraustrittstemperatur °C		bis 70
Temperaturdifferenz im Betrieb (K)		5
Abmessungen (mm)		B / T / H
Gewicht (kg)		64
Kältetechnische Angaben		
Kältemitteltyp /-menge (kg) / max. Menge (kg)		R134a/1,1/1,1
GWP / CO ₂ -Äquivalent (t) / CO ₂ -Äquivalent max. (t)		1430 / 1,6 / 1,6
Kältetechnische Anschlüsse Ø (mm)		fl. 10 s. 16
Elektrische Angaben		
Spannungsversorgung (V, Phase, Hz)		220 – 240, 1, 50
Max. Leistungsaufnahme (kW)		2,48
Max. Betriebsstrom (A)		11,12

* Schalldruckpegel gemessen 1 m vor dem Gerät und in 1 m Höhe

Energieeffizienzklassen auf einer Skala von A+++ bis D

► Die Booster-Einheit ist ausschließlich für den Anschluss an City Multi R2-Systeme zum gleichzeitigen Kühlen und Heizen geeignet.

Unsere Klimaanlage und Wärmepumpen enthalten fluorierte Treibhausgase R410A, R134a, R32. Weitere Informationen finden Sie in der entsprechenden Bedienungsanleitung.



PWFY-P140VM-E-AU

Wasserwärmetauscher Warm- und Kaltwasserbereitung

Vorteile

Warmwasserbereitung bis 45 °C

Mit der Wärmetauscher-Einheit lassen sich Wassertemperaturen bis zu 45 °C im Heizbetrieb erreichen. Ideal zur Versorgung von Fußbodenheizungen oder Gebläsekonvektoren.

Kaltwasserbereitung bis 10 °C

Im Kühlbetrieb sind Wassertemperaturen von minimal 10 °C möglich.

Wärmerückgewinnung

Bei Anschluss an ein R2-System kann die Wärme aus gekühlten Räumen oder gekühlten Prozessen zurückgewonnen und zur Warmwasserbereitung verwendet werden.

Vier Betriebsarten

Vier Betriebsarten sorgen für optimale Anpassung an den jeweiligen Bedarf. Es stehen Kühlen, Heizen, Eco-Modus und Frostschutz-Modus zur Verfügung.

ECO-Modus

Im ECO-Modus wird die Solltemperatur im Heizbetrieb automatisch der Außentemperatur angepasst. Der Verlauf der Heizkurve kann individuell angepasst werden.

Externe Ansteuerung

Der Sollwert kann über ein 4-20 mA Signal von einer externen Steuerung vorgegeben werden. Auch Kontakte zum Ein-/Aus-schalten und Wechseln des Betriebsmodus sind standardmäßig vorhanden.

Anschließbar an City Multi Y und R2 Systeme

Anschließbar an City Multi Y und R2 Systeme

Hinweis

Bei Kombination mit Außeneinheiten der PUHY und PQHY Serien, ist das Ventil PAC-SV01PW-E vor jedem Wasserwärmetauscher erforderlich.

Zubehör

- Kabelfernbedienung PAR-W21MAA

PWFY Wasserwärmetauscher

Gerätebezeichnung		PWFY-P140VM-E-AU
Kühlen	Kälteleistung (kW)	16,0
	Einstellbarer Temperaturbereich °C	10–30
Heizen	Heizleistung (kW)	18,0
	Einstellbarer Temperaturbereich °C	30–45

Gerätebezeichnung		PWFY-P140VM-E-AU
Schalldruckpegel (dB(A)) *		29
Wasservolumenstrom (m³/h)		1,8–4,3
Wassereintrittstemperatur °C		10–40
Wasseraustrittstemperatur °C		5–45
Temperaturdifferenz im Betrieb (K)		5
Abmessungen (mm)		B / T / H
Gewicht (kg)		36
Kältetechnische Angaben		
Kältetechnische Anschlüsse Ø (mm)	fl.	10
	s.	18
Elektrische Angaben		
Spannungsversorgung (V, Phase, Hz)		220–240,1, 50
Max. Leistungsaufnahme (kW)		0,015
Betriebsstrom (A)		0,065

* Schalldruckpegel gemessen 1 m vor dem Gerät und in 1 m Höhe

Energieeffizienzklassen auf einer Skala von A+++ bis D

Anschlusskit

Für Wärmetauscher in Lüftungsgeräten

- Die Anschlusskits PAC-AH 125–500M-J sind für den Heiz- und Kühlbetrieb geeignet. In Kombination mit einem Lüftungsgerät kann eine Rückluft- oder Zuluftregelung realisiert werden. Möglich wird die neue Funktion der Zuluftregelung durch zusätzliche Temperaturfühler und eine neue Regelung.
- Leistungen über 56 kW Kälteleistung bzw. 63,0 kW Heizleistung können durch den Einsatz mehrerer Anschlusskits an mehrkreisigen Wärmetauschern erreicht werden.
- Das Anschlusskit besteht aus der Controllerbox einschließlich der Standardplatine mit Mikroprozessorregelung sowie vier Temperaturfühlern und wird in den City Multi M-Net-Datenbus steuerungstechnisch integriert.
- Zusätzlich sind im Lieferumfang die nötigen elektronischen Expansionsventile (LEV) enthalten, um die externen Wärmetauscher an das Rohrleitungssystem anzubinden.

Bitte beachten Sie bei Ihrer Planung unsere Planungs- und Installationshinweise.

- Entweder werden die Standard-Einzelfernbedienungen gewählt oder eine übergeordnete Systemfernbedienung (z. B. Zentralsteuerung) übernimmt die Ansteuerung. Darüber hinaus ist es möglich, die vielfältigen Anwendungen der externen Ein- und Ausgänge zu nutzen.
- Die Anschlusskits PAC-AH125–500M-J verfügen standardmäßig über einen 0- bis 10-V-Eingang zur Sollwertvorgabe.
- Die Anschlusskits PAC-AH125–500M-J sind zur Installation in geschlossenen Räumen vorgesehen.

Anbindung einer Lüftungsanlage

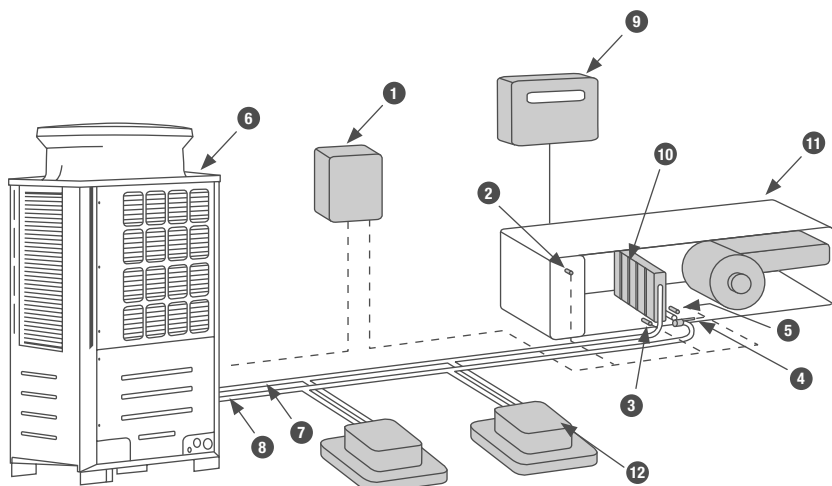

- 1–5 Modul Anschlusskit
- 6 Außengerät City Multi
- 7 Saugleitung
- 8 Flüssigkeitsleitung
- 9 Regelung der Lüftungsanlage (bauseitig)
- 10 Wärmetauscher (bauseitig)
- 11 Lüftungsgerät
- 12 Innengeräte City Multi

Technische Details und Informationen erhalten Sie gerne auf Anfrage.



PAC-AH125-500M-J

Anbindung eines Türluftschleiers

Weitere Anbindungsmöglichkeiten

An das Anschlusskit sind auch Türluftschleier und andere Kältemittel-/Luft-Wärmetauscher anschließbar.

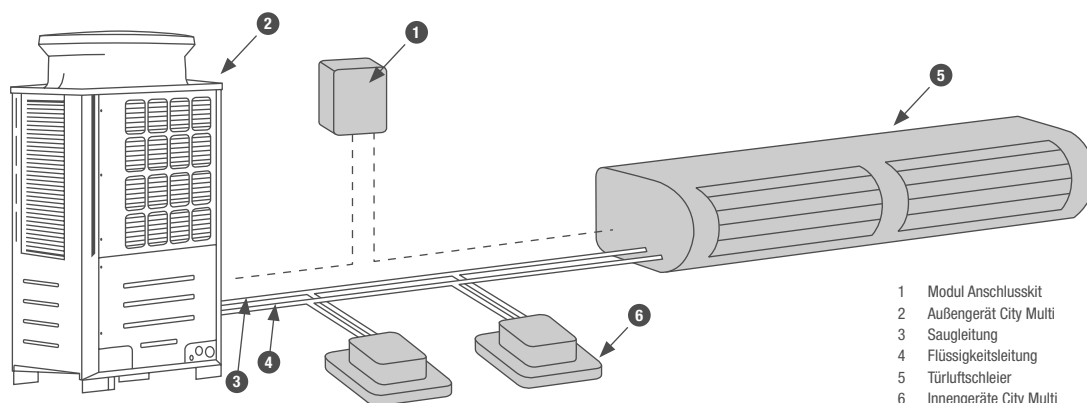

- 1 Modul Anschlusskit
- 2 Außengerät City Multi
- 3 Saugleitung
- 4 Flüssigkeitsleitung
- 5 Türluftschleier
- 6 Innengeräte City Multi

Technische Details und Informationen erhalten Sie gerne auf Anfrage.

Gerätebezeichnung		PAC-AH125M-J		PAC-AH140M-J	PAC-AH250M-J	PAC-AH500M-J		
		Kühlen/Heizen		Kühlen/Heizen	Kühlen/Heizen	Kühlen/Heizen		
Leistungsklasse*		P100	P125	P140	P200	P250	P400	P500
Kälteleistung min.–max.	kW	9,0–11,2	11,2–14,0	14,0–16,0	16,0–22,4	22,4–28,0	36,0–45,0	45,0–56,0
Heizleistung min.–max.	kW	10,0–12,5	12,5–16,0	16,0–18,0	18,0–25,0	25,0–31,5	40,0–50,0	50,0–63,0
Referenzvolumenstrom Einsatz ohne Innengeräte	m³/h	2.000	2.500	3.000	4.000	5.000	8.000	10.000
Referenzvolumenstrom Einsatz mit Standard-Innengeräten im System	m³/h	800	1.000	1.120	1.600	2.000	3.200	4.000
Luft Eintrittstemperatur Kühlen	°C	15–24	15–24	15–24	15–24	15–24	15–24	15–24
Luft Eintrittstemperatur Heizen Zuluftsteuerung	°C	-10–15 °C	-10–15 °C	-10–15 °C	-10–15 °C	-10–15 °C	-10–15 °C	-10–15 °C
Luft Eintrittstemperatur Heizen Rückluftsteuerung	°C	-10–20 °C	-10–20 °C	-10–20 °C	-10–20 °C	-10–20 °C	-10–20 °C	-10–20 °C
IP-Schutzklasse		2X	2X	2X	2X	2X	2X	2X
Gewicht	kg	5	5	5	5	5	5	5
Abmessungen Controllerbox (mm)	H x B x T	418 x 325 x 122	418 x 325 x 122	418 x 325 x 122	418 x 325 x 122	418 x 325 x 122	418 x 325 x 122	418 x 325 x 122
Kältetechnische Anschlüsse	mm	10/16	10/16	10/16	10/18	10/22	12/28	16/28
Spannungsversorgung	V, Phase, Hz	220–240, 1, 50	220–240, 1, 50	220–240, 1, 50	220–240, 1, 50	220–240, 1, 50	220–240, 1, 50	220–240, 1, 50

* Einstellbar über DIP-Schalter

Kombinationsmöglichkeiten

	PAC-AH125M-J	PAC-AH140M-J	PAC-AH250M-J	PAC-AH500M-J
PUHY-Standard P200–P1350	•	•	•	• (> P400)
PUHY High COP EP200–EP1350	•	•	•	• (> EP400)
PURY Standard P200–P900	•	•	•	
PURY High COP EP200–EP900	•	•	•	
PQHY WY P200–P900	•	•	•	• (> P400)
PQRY WR2 P200–P600	•	•	•	



PAC-LV11M-J

PAC-MK54BC

PAC-MK34BC

Multi Split Anschlussboxen für City Multi Außengeräte

Vorteile

- Es kann ein handelsübliches T-Stück zur Verbindung beider Anschlussboxen verwendet werden.

LEV-Kit PAC-LV11M-J / PAC-MK34BC / PAC-MK54BC

Die Anschlusskits ermöglichen die Anbindung von Innengeräten der M-Serie und Mr. Slim-Serie an City Multi VRF-Anlagen. Der Vorteil für den Anwender besteht in einer deutlich vergrößerten Auswahl an möglichen Innengeräten. Neben dem elektronischen Expansionsventil enthält das LEV-Kit eine Steuerplatine und ein Adressboard für die genaue Adressierung jedes eingesetzten Innengerätes. Die Montage des LEV-

Anschlussboxen für Außengeräte PUMY

Bezeichnung Anschlussboxen		PAC-MK34BC	PAC-MK54BC	PAC-LV11M-J
Abmessungen (mm)	Breite	450	450	180
	Tiefe	280	280	210
	Höhe	170	170	140
Gewicht (kg)		6,7	7,4	1,3
Spannungsversorgung (V, Phase, Hz)		220–240, 1, 50	220–240, 1, 50	220–240, 1, 50
Anschließbare Innengeräte (Anzahl)		1–3	1–5	1
Anschließbare Innengeräte (Leistung)		15–100*	15–100*	15–50

* je Innengerät

Kits kann am Innengerät selbst oder in bis zu 15 m Entfernung z. B. außerhalb des zu klimatisierenden Raumes in einer Zwischendecke erfolgen. Die Anschlusskits benötigen eine Spannungsversorgung (230 V, 50 Hz, 1 Phase) und versorgen auch das angeschlossene Innengerät mit Spannung. Das Gehäuse ist dampfdiffusionsdicht isoliert und benötigt keinen Kondensatablauf.

Kompatibilitätstabellen

Via PAC-LV11M-J an PUMY-P

Gerät	Typ	Leistungsindex der Inneneinheit								
		15	18	20	25	35	42	50	60	71
Wandgeräte	MSZ-LN-VG2				•	•		•		
Wandgeräte	MSZ-AP-VGK	•		•	•	•	•	•		
Wandgeräte	MSZ-EF-VGK		•		•	•	•	•		
Truhengeräte	MFZ-KT-VG				•	•		•		

Via PAC-LV11M-J an PUMY-SP

Gerät	Typ	Leistungsindex der Inneneinheit								
		15	18	20	25	35	42	50	60	71
Wandgeräte	MSZ-LN-VG2				•	•		•		
Wandgeräte	MSZ-AP-VGK	•		•	•	•	•	•		
Wandgeräte	MSZ-EF-VGK		•		•	•	•	•		
Truhengeräte	MFZ-KT-VG				•	•		•		

Über PAC-LV11M-J an PUHY-P/-EP**YNW, PURY-P/PURY-EP**YNW, PQHY-P**YLMA, PQRYP**YLMA

Gerät	Typ	Leistungsindex der Inneneinheit								
		15	18	20	25	35	42	50	60	71
Wandgeräte	MSZ-LN-VG2				•	•		•		
Wandgeräte	MSZ-AP-VGK	•		•	•	•	•	•		

Über PAC-MK34/54BC an PUMY-P

Gerät	Typ	Leistungsindex der Inneneinheit								
		15	18	20	25	35	42	50	60	71
Wandgeräte	MSZ-LN-VG2				•	•		•		
Wandgeräte	MSZ-AP-VGK	•		•	•	•	•	•		
Wandgeräte	MSZ-EF-VGK		•		•	•	•	•		
Truhengeräte	MFZ-KT-VG				•	•		•		
1-Wege-Deckenkassetten	MLZ-KP-VF				•	•		•		
Kanaleinbaugeräte	SEZ-M-DA				•	•		•	•	•
4-Wege-Deckenkassetten	SLZ-M-FA	•			•	•		•		

Über PAC-MK34/54BC an PUMY-SP

Gerät	Typ	Leistungsindex der Inneneinheit								
		15	18	20	25	35	42	50	60	71
Wandgeräte	MSZ-LN-VG2				•	•		•		
Wandgeräte	MSZ-AP-VGK	•		•	•	•	•	•		
Wandgeräte	MSZ-EF-VGK		•		•	•	•	•		
Truhengeräte	MFZ-KT-VG				•	•		•		
1-Wege-Deckenkassetten	MLZ-KP-VF				•	•		•		
Kanaleinbaugeräte	SEZ-M-DA				•	•		•	•	•
4-Wege-Deckenkassetten	SLZ-M-FA	•			•	•		•		

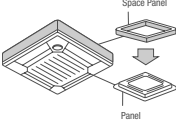
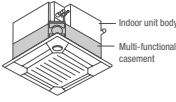
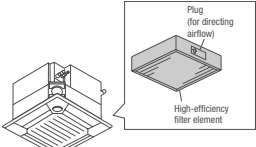
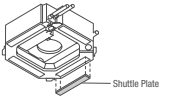
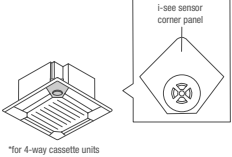
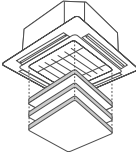
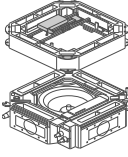
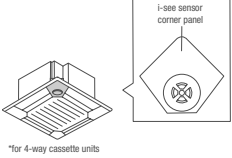

Zubehör Innengeräte

Bezeichnung	Beschreibung
PLFY-M VEM-E	4-Wege-Deckenkassetten
PAC-SJ65AS-E	Für PLFY-M20-125VEM-E Sockelblende Ermöglicht die Montage bei geringem Freiraum in der Decke. Die benötigte Einbauhöhe wird um 40 mm reduziert. 
PAC-SJ41TM-E	Für PLFY-M20-125VEM-E Außenluftkasten inkl. Filtergehäuse Dient zur Einbringung von Außenluft in die Deckenkassette. Der Außenluftanteil kann bis zu 20% der Nennluftmenge betragen. Zur Montage zwischen Gerät und Blende, Bauhöhe 135 mm. 
PAC-SH59KF-E	Für PLFY-M20-125VEM-E mit Außenluftkasten PAC-SJ41TM-E Hochleistungsfilterelement Hochleistungsfilterelement zum Einsatz in den Außenluftkasten PAC-SH53TM-E. Der Hochleistungsfilter verfügt über einen Abscheidegrad von 65%, Standzeit ca. 2.500 Betriebsstunden. 
PAC-SJ37SP-E	Für PLFY-M20-125VEM-E Verschlussblende Die Verschlussblenden werden in die Luftauslass-Öffnung der Innengeräte montiert, um maximal zwei Luftauslässe zu verschließen. 
PAC-SE1ME-E	Für PLFY-M20-125VEM-E i-see Sensor Der i-see Sensor misst die Temperatur im Bodenbereich und sorgt mit der automatischen Lüftersteuerung dafür, dass Temperaturschichtungen minimiert werden. Durch die bessere Temperaturverteilung werden die Verdichtungszeit und der Energieverbrauch reduziert. 
PLP-6EAJ	Für PLFY-M20-125VEM-E Filterliftpanel Per Fernbedienung kann der Filter bis zu 4 m abgesenkt werden. Dies erleichtert gerade in hohen Räumen die Filterreinigung. 
PAC-SK51FT-E	Für PLFY-M20-125VEM-A Plasma-Quad-Connect Filter¹ Plasma Quad Connect Zusatzfilter zur Luftreinigung, zur Montage zwischen Gerät und Blende 
PLFY-P VFM-E	4-Wege Deckenkassetten im Eurorastermaß
PAC-SF1ME-E	Für PLFY-P15-50VFM-E 3D i-see Sensor Der 3D i-see Sensor erfasst die Anzahl der Personen im Raum und passt die bereitgestellte Leistung bedarfsgerecht an. Bei geringer Belegung wird automatisch ein Energiesparprogramm aktiviert. 

¹ Verfügbar ab Mai 2021

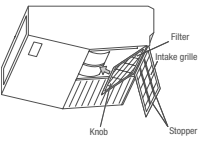
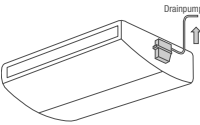
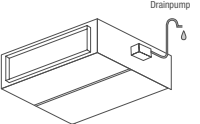
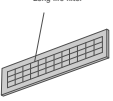
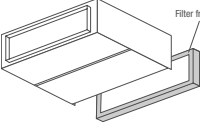
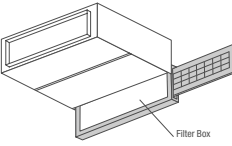
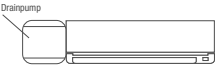
Bezeichnung	Beschreibung
PCFY-P VKM-E	Deckenunterbaugeräte
PAC-SH88KF-E	Für PCFY-P40VKM-E
PAC-SH89KF-E	Für PCFY-P63VKM-E
PAC-SH90KF-E	Für PCFY-P100/125VKM-E Hochleistungsfilterelement Hochleistungsfilterelement als Ersatz des Standardluftfilters. Hochleistungs- und Standardfilter können nicht gleichzeitig betrieben werden. 
PAC-SJ92DM-E	Für PCFY-P40VKM-E
PAC-SJ93DM-E	Für PCFY-P63-125VKM-E Kondensatpumpe Die Kondensatpumpe wird in das Gerät integriert und das Kondensat nach oben weggeführt. Die Förderhöhe beträgt 600 mm. 
PEFY-P VMHS-E	Kanaleinbaugeräte
PAC-KE05DM-F	PEFY-P200/250VMHS-E Kondensatpumpe Kondensatpumpe zum Einbau in die Geräte. 
PAC-KE85LAF	Für PEFY-P200/250VMHS-E Long-Life-Filterelement Für den Einsatz der Filterelemente ist der Filterrahmen PAC-KE TB-F erforderlich. 
PAC-KE250TB-F	Für PEFY-P200/250VMHS-E Filterrahmen Der Filterrahmen wird zum Einsatz der Long-Life-Filter benötigt. 
PEFY-M VMA-E	Kanaleinbaugeräte
PAC-KE91TB-E	Für PEFY-M20-32VMA
PAC-KE92TB-E	Für PEFY-M40/50VMA
PAC-KE93TB-E	Für PEFY-M63-80VMA
PAC-KE94TB-E	Für PEFY-M100/125VMA
PAC-KE95TB-E	Für PEFY-M140VMA Filterboxen Die Filterboxen ermöglichen die Filterentnahme seitlich oder nach unten auch bei saugseitig angeschlossenem Kanal. In die Filterbox wird der Luftfilter aus dem Lieferumfang des Innengerätes eingesetzt. 
PKFY-P VLM/VKM	Wandgeräte
PAC-SK01DM-E	Kondensatpumpe für PKFY-P10-50VLM-E
PAC-SH94DM-E	Kondensatpumpe für PKFY-P63/100VKM-E Kondensatpumpe Die Kondensatpumpe verfügt über ein eigenes Gehäuse und ist zur Installation neben dem Wandgerät auf der linken Seite gedacht, da sich dort der Ansaugstutzen der Pumpe befindet. Die Förderhöhe beträgt 800 mm. 

Zubehör Innengeräte

Bezeichnung	Beschreibung
MAC-100FT-E	Für PKFY-P10-100VLM/VKM-E Plasma Quad Connect' Zusatzfilter zur Luftreinigung, Montage auf dem Luftsaug des Gerätes

1 Verfügbar ab Mai 2021

Zubehör Außengeräte

Bezeichnung	Beschreibung
Windschutzhauben für Außengeräte Baureihe YNW	
SH-S YNW-A	Für City Multi „S“ Außengerätemodule
SH-L YNW-A	Für City Multi „L“ Außengerätemodule
SH-XL YNW-A	Für City Multi „XL“ Außengerätemodule

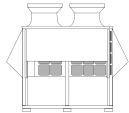

Windschutzhauben
Die Hauben schützen die Wärmetauscher vor starkem Windeinfall bei ungeschützter Aufstellung und ermöglichen den Kühlbetrieb bis -15 °C Außentemperatur.

Beheizte Kondensatwannen für Außengeräte Baureihe YNW	
DP-S YNW	Für City Multi „S“ Außengerätemodule
DP-L YNW	Für City Multi „L“ Außengerätemodule
DP-XL YNW	Für City Multi „XL“ Außengerätemodule



Beheizte Kondensatwannen
Elektrisch beheizte Kondensatwanne zur sicheren Abführung des anfallenden Kondensatwassers auch bei Minustemperaturen.

Schutzgitter Set für Außengeräte Baureihe YNW	
FG-S YNW-A	Für City Multi „S“ Außengerätemodule
FG-L YNW-A	Für City Multi „L“ Außengerätemodule
FGL-XL YNW-A	Für City Multi „XL“ Außengerätemodule

Flächenheizung für Außengeräte Baureihe YNW	
PAC-PH01EHY	Für City Multi „S“ Außengerätemodule
PAC-PH02EHY	Für City Multi „L“ Außengerätemodule
PAC-PH03EHY	Für City Multi „XL“ Außengerätemodule

Zubehör für PUMY Außengeräte	
PAC-SG61DS-E	Kondensatablaufset
PAC-SH97DP-E	Kondensatwanne
PAC-SH96SG-E	Luftleitblech (für PUMY-P werden 2 Stück benötigt)
PAC-SH95AG-E	Windschutzblende (für PUMY-P werden 2 Stück benötigt)

Zubehör Kältetechnik

Bezeichnung	Beschreibung
Kupplungsstück BC-Controller	
CMY-R160-J1	Kupplungsstück für alle BC-Controller mit Lötanschlüssen

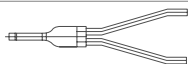

Kupplungsstück für BC-Controller
Innengeräte der Baugrößen 100–250 belegen zwei Abgänge am BC-Controller. Mit dem Kupplungsstück lassen sich zwei Abgänge passgenau zusammenführen.

Zubehör Steuerungen

Bezeichnung	Beschreibung
Steuerungszubehör	
PAC-SE41TS-E	Externer Temperaturfühler Das Set besteht aus Temperaturfühler, Verbindungskabel 2-adrig/12 m lang und Befestigungsmaterial.
PAC-SE55RA-E	Fern-Ein/Aus-Adapter Der Fern-Ein/Aus-Adapter besteht aus einem Stecker mit Verkabelung zum Aufbau einer Fern-Ein/Aus-Schaltung (Länge der Verkabelung 2 m, max. erweiterbar auf 10 m). Schalter, Relais, Timer und Verkabelung bauseitig.
PAC-SA88HA-E	1 Stück Kabel zur Fernüberwachung Störung und Betrieb werden in Form eines 12-V-DC-Signales ausgegeben. Dieses 12-V-Signal kann auf ein Relais zur Weiterverarbeitung aufgeschaltet werden. Das bauseitige Relais muss eine Leistung von max. 0,9 W haben.
PAC-SF46EPA-F	Signalübertragungsverstärker Zur Signalverstärkung des M-Net-Datenbusses bei weitverzweigten Busnetzen.
ME-AC/KNX15	Für bis zu 15 Innengeräte
ME-AC/KNX100	Für bis zu 100 Innengeräte KNX-Schnittstellen KNX-Schnittstelle für bis zu 100 Geräte, nur in Verbindung mit EW-50E oder AE-200E für KNX15 und KNX100.
ME-AC-MBS-50	Für bis zu 50 Innengeräte
ME-AC-MBS-100	Für bis zu 100 Innengeräte Modbus Schnittstellen Interface zur Einbindung von City Multi-Systemen in Modbus-Gebäudeleittechnik. Der Anschluss erfolgt nur in Verbindung mit EW-50E oder AE-200E für MBS-50 und MBS-100. Funktionsumfang projektabhängig.
PAR-SL94B-E	Für PCFY-P40-125VKM-E Infrarot-Fernbedienung Das Infrarot-Fernbedienungs-Set besteht aus der Infrarot-Fernbedienung (Geber), einem Wandhalter und dem Empfangsteil, das in das Label an der Gehäuseunterseite eingesetzt wird.
PAR-SE9FA-E	Für PLFY-M20-125VEM-E Infrarot-Empfangseinheit zur Integration in die Blende Die Infrarot-Empfangseinheit kann in die Blende integriert werden. Zur Bedienung ist die Fernbedienung PAR-FL32 erforderlich.

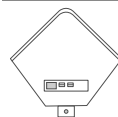
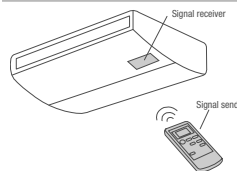
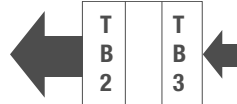
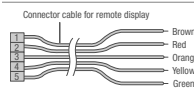
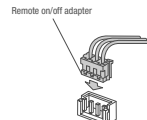
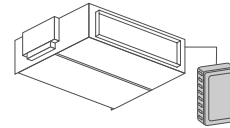

PUMY

Gesamtlänge der Leitungen	300 m (150 m ¹)
Größte Entfernungslänge	150 m (80 m ¹)
Größte Entfernungslänge nach der ersten Verzweigung	30 m

Zulässige Höhendifferenz zwischen ...

Innengerät und Außengerät (bei Dachaufstellung)	50 m
Innengerät und Außengerät (bei Bodenaufstellung)	40 m
Innengeräten	15 m

1 Werte gelten für PUMY-P200YKM

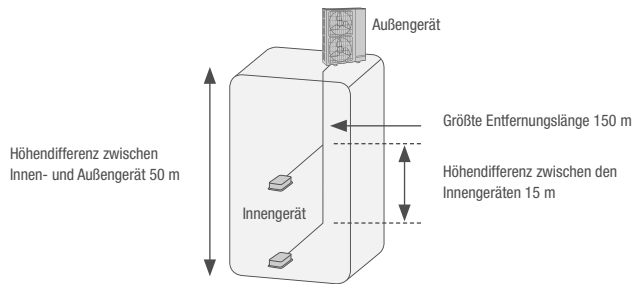

Y-Serie PUHY-P/PUHY EP

Gesamtlänge der Leitungen	1000 m
Größte Entfernungslänge	165 m
Äquivalente größte Entfernungslänge	190 m
Größte Entfernungslänge nach der ersten Verzweigung	90 m

Zulässige Höhendifferenz zwischen ...

Innengerät und Außengerät (bei Dachaufstellung)	50 m ¹
Innengerät und Außengerät (bei Bodenaufstellung)	40 m ¹
Innengeräten	30 m

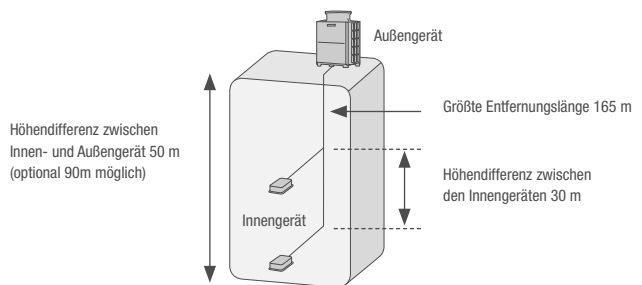

R2-Serie

Gesamtlänge der Leitungen	max. 950 m ²
Größte Entfernungslänge	165 m
Äquivalente größte Entfernungslänge	190 m
Zwischen Außengerät und BC-Controller	110 m
Zwischen BC-Controller und Innengerät	90 m

Zulässige Höhendifferenz zwischen ...

Innengerät und Außengerät (bei Dachaufstellung)	50 m ¹
Innengerät und Außengerät (bei Bodenaufstellung)	40 m ¹
Innengerät und BC-Controller	15 m ³
Master-Controller und Slave-Controller	15 m
Innengeräten	15 m ³

1 Für bestimmte Baugrößen sind Höhendifferenzen bis zu 90 m möglich.

Bitte kontaktieren Sie hierzu Ihren Fachhändler.

2 Abhängig von den Baugrößen der Außeneinheit und der Entfernung zwischen Außeneinheit und BC-Controller.

3 Max. 10 m für die Innengeräte der Typen 200 und 250.

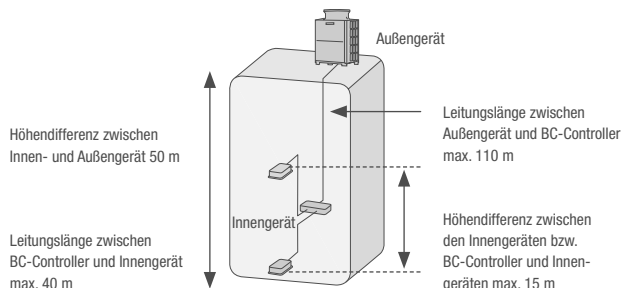

WY-Serie PQHY-P

Gesamtlänge der Leitungen	300 m
Größte Entfernungslänge	150 m
Äquivalente größte Entfernungslänge	175 m

Zulässige Höhendifferenz zwischen ...

Innengerät und PQHY (PQHY über iE)	50 m
Innengerät und PQHY (PQHY unter iE)	40 m
Innengeräten	15 m

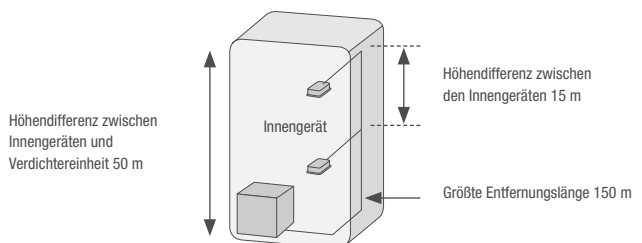

WR2-Serie PQRY-P

Gesamtlänge der Leitungen	300 m
Größte Entfernungslänge	150 m
Äquivalente größte Entfernungslänge	175 m

Zulässige Höhendifferenz zwischen ...

Innengerät und PQRY (PQRY über iE)	50 m
Innengerät und PQRY (PQRY unter iE)	40 m
Innengerät und BC-Controller	15 m
Master-Controller und Slave-Controller	15 m
Innengeräten	15 m ¹

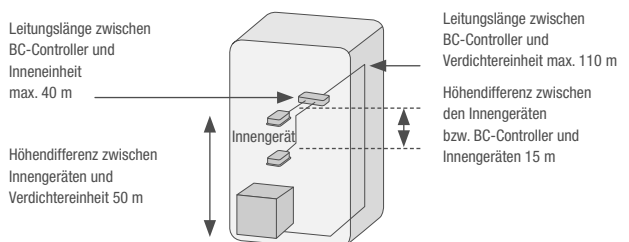

1 Max. 10 m für die Innengeräte der Typen 200 und 250.

Rahmenbedingungen

City Multi VRF-Serie

Garantierter Einsatzbereich der City Multi VRF-Serie

Kühlen	Innen:	15–24 °C	(feucht)
	Außen:	–15–52 °C	(trocken) bei windgeschützter Aufstellung (für PUHY-P, PUHY-EP, PURY-P, PURY-EP) PUMY-P/SP
		–5–46 °C	PUHY-P/EP/M/EM, PURY-P/EP/M/EM (trocken) bei windgeschützter Aufstellung
	Außen WR2 und WY:	10–45 °C –5–45 °C	Kühlwassertemperatur auf Anfrage
Heizen	Y-Serie		
	Innen:	–15–27 °C	(trocken)
	Außen:	–20–15,5 °C	(feucht)
	R2-Serie		
	Innen:	15–27 °C	(trocken)
	Außen:	–20–15,5 °C	(feucht)
Außen WR2:	–10–45 °C	Kühlwassertemperatur	

Messbedingungen der Mitsubishi Electric Klimageräte

Kühlen	Innen:	27 °C	(trocken)
		19 °C	(feucht)
	Außen:	35 °C	(trocken)
		24 °C	(feucht)
Außen WR2:	30 °C	Kühlwassertemperatur	
Heizen	Innen:	20 °C	(trocken)
		7 °C	(trocken)
	Außen:	6 °C	(feucht)
		Außen WR2 und WY:	20 °C

Kältemittelleitungslänge 7,5 m (ein Weg), $\Delta H = 0$ m. Schalldruckpegel gemessen im Freifeld, Messpunkt beim Außengerät in 1 m Entfernung und 1 m Höhe vor dem Gerät. Bei den Innengeräten abhängig vom Gerätetyp, siehe technische Daten.



City Multi HVRF

Inhalt

Allgemeine Produktinformationen

Vorteile und Eigenschaften	172
Neuheiten	173
Übersicht Innengeräte	176
Übersicht Außengeräte	177
Außengeräte	178
HBC-Controller	186
Innengeräte	187



Vorteile und Eigenschaften

Auch mit R32 verfügbar

Die modernen Hybrid VRF-Systeme arbeiten mit City Multi VRF-Außengeräten, in denen R32 zum Einsatz kommt. Die Kombination aus reduzierter Kältemittelfüllmenge und niedrigem GWP-Wert verringert das anlagenspezifische CO₂-Äquivalent auf unter 21 % gegenüber herkömmlichen VRF-Systemen mit R410A. Damit ist bereits heute die von der F-Gase-Verordnung vorgeschriebene Quote ab 2030 unterschritten.

Normkonforme Installation

Mit der Hybrid VRF-Technologie lassen sich alle Vorteile eines VRF-Systems auch unter Verwendung des Kältemittels R32 normkonform realisieren. Bei R32 handelt es sich um ein Kältemittel, das in der Sicherheitsklasse A2L eingegliedert ist (A = ungiftig; 2L = schwer entflammbar). Für die Verwendung in Personenaufenthaltsbereichen sind daher Sicherheitsstandards zu erfüllen, die sich nach dem Verhältnis von Raumgröße und Kältemittelfüllmenge richten und in nationalen und internationalen Normen definiert sind (z. B. DIN EN 378 und IEC 60335).

Da das Hybrid VRF-System mit einem wasserbasierten Innenkreislauf arbeitet, kann der Anteil kältemittelführender Bauteile in Räumlichkeiten und damit auch der Umfang erforderlicher Brandschutzmaßnahmen auf ein Minimum reduziert werden. Detaillierte Leitfäden zum Thema „Normkonforme Installation“ sind auf Anfrage erhältlich und können den aktuellen Planungsunterlagen entnommen werden.

Der Systemvergleich: Weniger ist mehr

Die Planung und Installation des 2-Leiter-Systems ist im Vergleich zu einem Kaltwassersatz und einem zusätzlichen Wärmeerzeuger mit vier Leitungen sehr flexibel und deutlich einfacher. So sind beim Hybrid City Multi-System beispielsweise keine zusätzlichen Pumpen, Tanks und Umschaltventile erforderlich. Beim 2-Leiter-System befinden sich im Leitungsnetz deutlich weniger Verbindungspunkte, was letztendlich das Leckagepotenzial reduziert und das System sicherer und wartungsärmer macht.

Schon heute für die Zukunft gerüstet

Hybrid VRF-Systeme mit dem Kältemittel R32

Reduziertes Treibhauspotenzial durch Hybrid VRF-Technologie mit R32

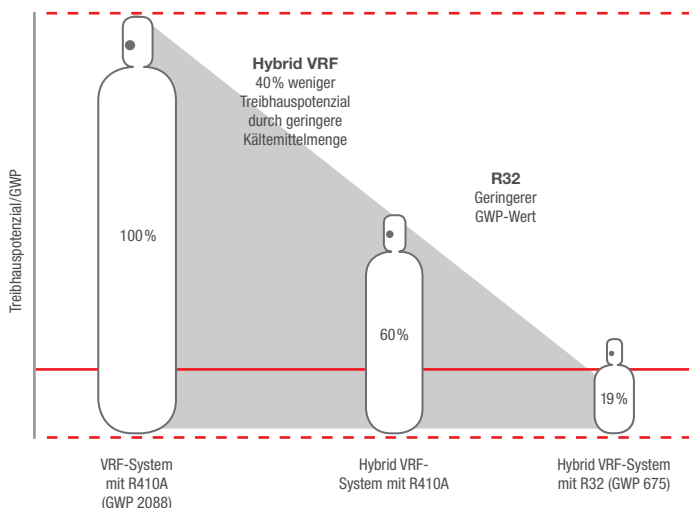

Durch den Einsatz eines Hybrid VRF-Systems mit dem Kältemittel R32 lässt sich schon heute das von der EU für 2030 geforderte CO₂-Äquivalent erreichen.

Phase-down gemäß F-Gase-Verordnung

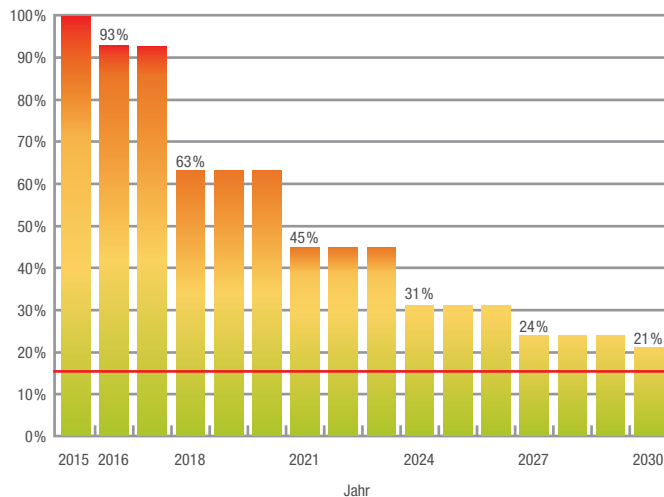

Ausgangswert ist der Jahresdurchschnitt der Gesamtmenge (CO₂-Äquivalent), die von 2009 bis 2012 auf dem EU-Markt in Umlauf gebracht wurde.

NEW

Das ist neu

Die neue Hybrid VRF Y-Serie

Die Flexibilität der Hybrid VRF-Klimasysteme wird immer größer: Jetzt gibt es neben der bewährten Hybrid VRF R2-Serie auch eine hybride Y-Version zum Kühlen oder Heizen. Damit bringt Mitsubishi Electric eine weitere zukunftsorientierte Option auf den Markt, mit der die aktuellen und zukünftigen Richtlinien für modernes, nachhaltiges Bauen erfüllt werden.

Ebenso wie die R2-Serie verbindet die Y-Serie die Vorteile eines direkt verdampfenden mit denen eines wassergeführten Systems.

Ideal für den Einsatz in:

Großraumbüros

Kaufhäusern

Gebäuden, in denen Kältemittelleitungen in den Räumlichkeiten nicht gewünscht sind

Die Hydro Unit – die Komponente, die den Unterschied macht

In der Hybrid VRF Y-Variante übernimmt die Hydro Unit den Wärmeaustausch zwischen Kältemittel und Wasser. Dabei handelt es sich um eine Box mit integriertem Plattenwärmetauscher und Pumpe. Während der Plattenwärmetauscher die Energie zwischen Kältemittel und Wasser austauscht, sorgt die invertergeregelte Pumpe anschließend dafür, dass das temperierte Wasser über Leitungen bedarfsgenau zu den Innengeräten geschickt wird. Das Kältemittel R32 zirkuliert ausschließlich zwischen der Hydro Unit und dem Außengerät.

Weitere Informationen zu der HVRF Technologie finden Sie auf **Seite 278**.

Kein Glycol erforderlich

Die Hydro Unit des Hybrid VRF-Systems kann im Gebäude installiert werden und macht Frostschutzmaßnahmen überflüssig. Das reduziert den Energieverbrauch im Vergleich zu herkömmlichen Kaltwassererzeugern.

Kein hydraulischer Abgleich

Ein hydraulischer Abgleich entfällt, da die Innengeräte kontinuierlich die Wärmetauscher überwachen und die benötigte Wassermenge über die Stellventile einer jeden Inneneinheit regulieren. Eine optimale Ausnutzung des Wärmetauschers ist so jederzeit sichergestellt.

Sehr geringe Kältemittelfüllmenge

Hybrid VRF-Systeme der Y-Serie arbeiten mit dem Kältemittel R32 und haben so ein deutlich geringeres CO₂-Äquivalent als herkömmliche Systeme. Damit sind schon jetzt die Anforderungen der F-Gase-Verordnung für 2030 erfüllt. Denn zum einen weist R32 einen niedrigen GWP-Wert auf, zum anderen spart das System zusätzlich Kältemittelfüllmenge ein, weil im Gebäude größtenteils Wasser als Transportmedium verwendet wird.

Zur Steuerung des Gesamtsystems wird der bewährte M-Net-Bus eingesetzt. Dieser sorgt für den Datenfluss zwischen den Geräten und der Regelung sowie einer ggf. übergeordneten Gebäudeleittechnik.



Hybrid-VRF Technologie
kennen lernen
leslink.info/hvrf



Abmessungsgrafiken
PDF-Exzerpt aufrufen
leslink.info/dimensions



HVRF Y-System mit Hydro Unit: Die erfolgreiche Y-Serie zum Heizen oder Kühlen steht von nun an auch als Hybrid VRF-System (HVRF) zur Verfügung.



Große Bandbreite an Baugrößen

In sieben Baugrößen reichen die Kühlleistungen der Außengeräte von 22,4 bis 56 kW und die Heizleistungen von 25 bis 63 kW für Einzelgeräte. Alle Baugrößen sind in jeweils zwei Effizienzvarianten erhältlich. Der Kompressor in Vollinverter-Bauweise erzeugt bei jeder Bedarfsanforderung exakt die benötigte Leistung. Die Innengeräte sind mit stufenlosen Ventilen ausgerüstet, die die genau benötigte Wassermenge abgeben, um die eingestellte Wunschtemperatur komfortabel zu erreichen. Dieses Zusammenspiel führt zu einem effizienten Betrieb und dadurch zu sehr niedrigen Betriebskosten.

Einzelkostenabrechnung möglich

Gleichzeitig können mit den eingesetzten Ventilen an den Innengeräten exakte Einzelraumabrechnungen der jeweils benötigten Wärmemenge oder Kühlleistung durchgeführt werden. Die Daten der Inneneinheiten und der stufenlos arbeitenden Ventile sowie der Außengeräte werden über den M-Net-Bus an die Zentralfernbedienung geleitet. Die Einzelkostenabrechnung kann dann beispielsweise über eine Zentralsteuerung vom Typ AE200 oder das cloudbasierte RMI-Tool realisiert werden.

Flexibler Einsatz der Innengeräte

Bei den Innengeräten ist ein breites Spektrum an Gerätevarianten verfügbar, mit denen die neue HVRF Y-Serie auf die objektspezifischen Bedingungen hin individuell angepasst werden kann. So stehen unter anderem Deckeneinbaugeräte, ein bodenstehendes Truhengerät, Standard- und Eurorasterkassetten sowie ein wandhängendes Innengerät zur Verfügung. Alle Inneneinheiten sind in unterschiedlichen Leistungsgrößen erhältlich. Hierbei beginnt die Kühlleistung bereits bei 1,1 kW. Dadurch eignen sich die Innengeräte auch für kleine Räume und geringe Kühl- bzw. Heizleistungen, wie sie im sehr gut gedämmten Gebäude benötigt werden.

Einfach wie ein VRF-System

Hybrid VRF Y-Systeme sind konzipiert wie ein Baukasten. Alle wesentlichen Systemkomponenten sind aufeinander abgestimmt. Dabei können Sie auf eine große Innengerätevielfalt zurückgreifen. Die Regelung der Hybrid VRF-Systeme erfolgt über das hauseigene M-Net. Eine nachträgliche Automatisierung der Anlage ist nicht notwendig. Sie bekommen von Mitsubishi Electric alles aus einer Hand.

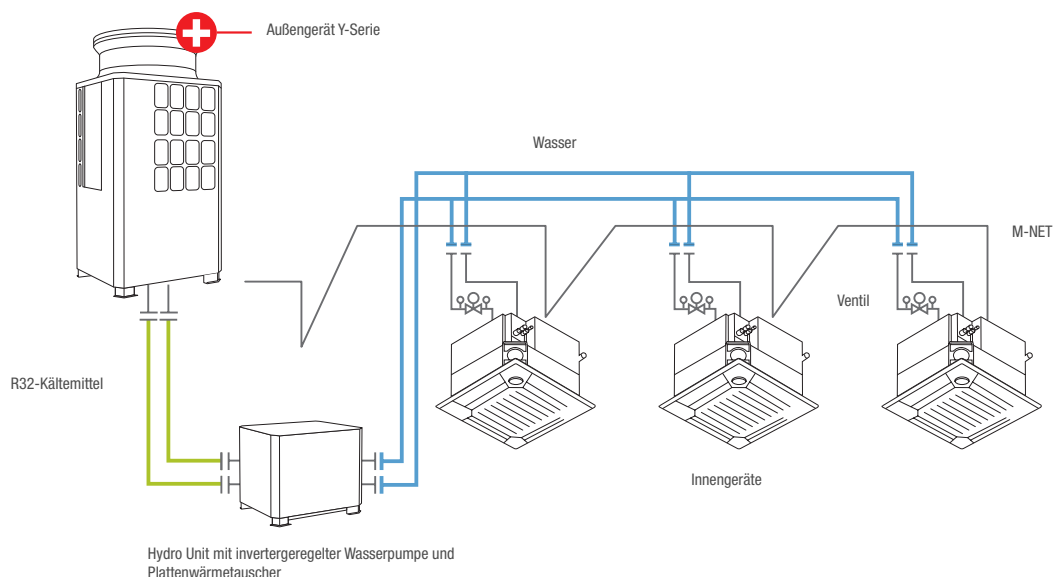





Übersicht Innengeräte

- HVRF-Innengeräte
- Seitenhinweis

Leistungscode	P10	P 15	P 20	P 25	P 32	P 40	P 50	P 63	P 71	P 80	P 100	P 125
Kälteleistung (kW)	1,2	1,7	2,2	2,8	3,6	4,5	5,6	7,1	8,0	9,0	11,2	14,0
Heizleistung (kW)	1,5	1,9	2,5	3,2	4,0	5,0	6,3	8,0	9,0	10,0	12,5	16,0



4-Wege-Deckenkassette im Euro-Rastermaß
PLFY-WL VFM
187



4-Wege-Deckenkassette mit Coanda-Effekt
PLFY-WL VEM-E
188



Wandgeräte
PKFY-WL VLM-E
189



Truhengerät mit statischer Pressung
PFFY-WP VLRMM-E
190



PFFY-W20-50VCM-A
191



Kanaleinbaugerät, variable Durchströmung,
mittlere statische Pressung
PEFY-WP-VMA-E
192



PEFY-W20-125VMA(2)-A
193-194



Kanaleinbaugerät, extra flache Konstruktion
PEFY-WP VMS1-E
195



Kanaleinbaugerät, extra flache
Konstruktion, integriertes Ventil
PEFY-W10-50VMS-A
196

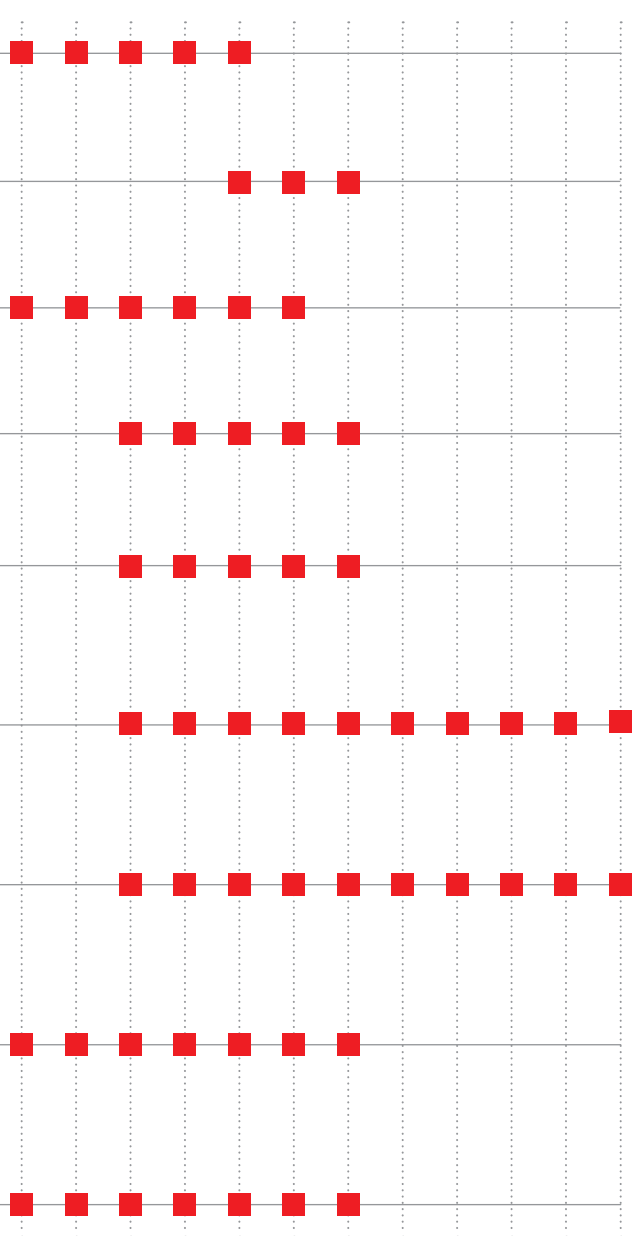



Übersicht Außengeräte

- S** S-Modul, Breite 920 mm
- L** L-Modul, Breite 1240 mm
- XL** XL-Modul, Breite 1750 mm
- Seitenhinweis

Kühlen oder Heizen

Leistungscode	P 200	P 250	P 300	P 350	P 400	P 450	P 500
Kälteleistung (kW)	22,4	28,0	33,5	40,0	45,0	50,0	56,0
Heizleistung (kW)	25,0	31,5	37,5	45,0	50,0	56,0	63,0



Y-Serie R32
Hohe saisonale Effizienz
PUHY-EM200-500

179



Y-Serie R32
PUHY-M200-500

178



Kühlen und Heizen

Leistungscode	P 200	P 250	P 300	P 350	P 400	P 450	P 500
Kälteleistung (kW)	22,4	28,0	33,5	40,0	45,0	50,0	56,0
Heizleistung (kW)	25,0	31,5	37,5	45,0	50,0	56,0	63,0



R2-Serie
Hohe saisonale Effizienz
PURY-EP

183



R2-Serie R32
Hohe saisonale Effizienz
PURY-EM

181



R2-Serie
PURY-P

184



R2-Serie R32
PURY-M

182



WR2-Serie
PQRYP

185





PUHY-M200-300YWN-A1

PUHY-M350-450YWN-A1

PUHY-M500YWN-A1

City Multi HVRF HVRF Y/Kühlen oder Heizen

HVRF Y Außengeräte M200 bis 300, Kühlen oder Heizen

Gerätebezeichnung		PUHY-M200YWN-A1	PUHY-M250YWN-A1	PUHY-M300YWN-A1
Kühlen	Kälteleistung (kW)	22,4	28,0	33,5
	Leistungsaufnahme (kW)	5,53	8,38	9,85
	EER/SEER	4,05/6,55	3,34/5,90	3,40/6,4
Heizen	Heizleistung (kW)	25,0	31,5	37,5
	Leistungsaufnahme (kW)	5,70	8,18	9,66
	COP/SCOP	4,38/3,65	3,85/3,53	3,88/3,58

Gerätebezeichnung		PUHY-M200YWN-A1	PUHY-M250YWN-A1	PUHY-M300YWN-A1
Luftvolumenstrom (m³/h)		10200	11100	14400
Schalldruckpegel (dB(A))*		58,0	60,0	61,0
Abmessungen (mm)**	B/T/H	920/740/1.858	920/740/1.858	920/740/1.858
Gewicht (kg)		222	222	223
Kältetechnische Angaben				
Gesamtleitungslänge (m)***		110	110	110
Max. Höhendifferenz (m)		50	50	50
Kältemitteltyp/-menge (kg) / max. Menge (kg)		R32/6,5/8,5	R32/6,5/8,5	R32/6,5/8,5
GWP/CO ₂ -Äquivalent (t) / CO ₂ -Äquivalent max. (t)		675/4,39/5,74	675/4,39/5,74	675/4,39/5,74
Kältetechnische Anschlüsse Ø (mm)	fl.	10	10	10
	s.	22	22	22
Elektrische Angaben				
Spannungsversorgung (V, Phase, Hz)		380-415, 3+N, 50	380-415, 3+N, 50	380-415, 3+N, 50
Betriebsstrom Kühlen/Heizen (A)		8,8/9,1	13,4/13,1	15,7/15,4
Empf. Sicherungsgröße (A)		25	32	32
Anschließbare Innengeräte (Anzahl/Typ)		1-26/W(L)10 - W(L)125	1-32/W(L)10 - W(L)125	2-39/W(L)10 - W(L)125

* Schalldruckpegel gemessen in 1 m Entfernung und 1 m Höhe vor dem Gerät

** Durch Entfernen der Stellfüße kann die Höhe auf 1.798 mm reduziert werden

*** Einfache Weglänge

HVRF Y Außengeräte M350 bis 500, Kühlen oder Heizen

Gerätebezeichnung		PUHY-M350YWN-A1	PUHY-M400YWN-A1	PUHY-M450YWN-A1	PUHY-M500YWN-A1
Kühlen	Kälteleistung (kW)	40,0	45,0	50,0	56,0
	Leistungsaufnahme (kW)	12,15	14,65	14,70	17,72
	EER/SEER	3,29/6,68	3,07/6,58	3,40/7,10	3,16/6,88
Heizen	Heizleistung (kW)	45,0	50,0	56,0	63,0
	Leistungsaufnahme (kW)	12,16	13,69	16,00	17,07
	COP/SCOP	3,70/3,50	3,65/3,50	3,50/3,50	3,69/3,50

Gerätebezeichnung		PUHY-M350YWN-A1	PUHY-M400YWN-A1	PUHY-M450YWN-A1	PUHY-M500YWN-A1
Luftvolumenstrom (m³/h)		16200	18000	18300	21900
Schalldruckpegel (dB(A))*		62,0	65,0	65,5	63,5
Abmessungen (mm)**	B/T/H	1.240/740/1.858	1.240/740/1.858	1.240/740/1.858	1.750/740/1.858
Gewicht (kg)		270	273	290	329
Kältetechnische Angaben					
Gesamtleitungslänge (m)***		110	110	110	110
Max. Höhendifferenz (m)		50	50	50	50
Kältemitteltyp/-menge (kg) / max. Menge (kg)		R32/9,8/14,0	R32/9,8/14,0	R32/10,8/19,0	R32/10,8/19,0
GWP/CO ₂ -Äquivalent (t) / CO ₂ -Äquivalent max. (t)		675/6,62/9,45	675/6,62/9,45	675/7,29/12,83	675/7,29/12,83
Kältetechnische Anschlüsse Ø (mm)	fl.	12	12	16	16
	s.	28	28	28	28
Elektrische Angaben					
Spannungsversorgung (V, Phase, Hz)		380-415, 3+N, 50	380-415, 3+N, 50	380-415, 3+N, 50	380-415, 3+N, 50
Betriebsstrom Kühlen/Heizen (A)		19,4/19,5	23,4/21,9	23,5/25,6	28,4/27,3
Empf. Sicherungsgröße (A)		40	63	63	63
Anschließbare Innengeräte (Anzahl/Typ)		2-45/W(L)10 - W(L)125	2-45/W(L)10 - W(L)125	2-45/W(L)10 - W(L)125	2-45/W(L)10 - W(L)125

* Schalldruckpegel gemessen in 1 m Entfernung und 1 m Höhe vor dem Gerät

** Durch Entfernen der Stellfüße kann die Höhe auf 1.798 mm reduziert werden

*** Einfache Weglänge

Unsere Klimaanlage und Wärmepumpen enthalten fluorierte Treibhausgase R410A, R134a, R32.
Weitere Informationen finden Sie in der entsprechenden Bedienungsanleitung.



R32

PUHY-EM200 – 300YNW-A1

PUHY-EM350 – 450YNW-A1

PUHY-EM500YNW-A1

City Multi HVRF

Saisonale Effizienz/HVRF/Kühlen oder Heizen

HVRF Außengeräte EM200 bis 300, Kühlen oder Heizen

Gerätebezeichnung		PUHY-EM200YNW-A1	PUHY-EM250YNW-A1	PUHY-EM300YNW-A1
Kühlen	Kälteleistung (kW)	22,4	28,0	33,5
	Leistungsaufnahme (kW)	5,00	7,31	8,48
	EER/SEER	4,48/7,83	3,83/6,78	3,95/7,25
Heizen	Heizleistung (kW)	25,0	31,5	37,5
	Leistungsaufnahme (kW)	5,50	7,89	9,30
	COP/SCOP	4,54/3,78	3,99/3,6	4,03/3,63

Gerätebezeichnung		PUHY-EM200YNW-A1	PUHY-EM250YNW-A1	PUHY-EM300YNW-A1
Luftvolumenstrom (m³/h)		10200	11100	14400
Schalldruckpegel (dB(A))*		58,0	60,0	61,0
Abmessungen (mm)**		B / T / H	920/740/1.858	920/740/1.858
Gewicht (kg)		228	228	229
Kältetechnische Angaben				
Gesamtleitungslänge (m)***		110	110	110
Max. Höhendifferenz (m)		50	50	50
Kältemitteltyp /-menge (kg) / max. Menge (kg)		R32/6,5/8,5	R32/6,5/8,5	R32/6,5/8,5
GWP/CO ₂ -Äquivalent (t) / CO ₂ -Äquivalent max. (t)		675/4,39/5,74	675/4,39/5,74	675/4,39/5,74
Kältetechnische Anschlüsse Ø (mm)		fl. 10 s. 22	10 22	10 28
Elektrische Angaben				
Spannungsversorgung (V, Phase, Hz)		380–415, 3+N, 50	380–415, 3+N, 50	380–415, 3+N, 50
Betriebsstrom Kühlen / Heizen (A)		8,0/8,8	11,7/12,6	13,5/14,9
Empf. Sicherungsgröße (A)		25	32	32
Anschließbare Innengeräte (Anzahl / Typ)		1–26/WP10–WP125	1–32/WP10–WP125	2–39/WP10–WP125

* Schalldruckpegel gemessen in 1 m Entfernung und 1 m Höhe vor dem Gerät

** Durch Entfernen der Stellfüße kann die Höhe auf 1.798 mm reduziert werden

*** Einfache Weglänge

HVRF Außengeräte EM350 bis 500, Kühlen oder Heizen

Gerätebezeichnung		PUHY-EM350YNW-A1	PUHY-EM400YNW-A1	PUHY-EM450YNW-A1	PUHY-EM500YNW-A1
Kühlen	Kälteleistung (kW)	40,0	45,0	50,0	56,0
	Leistungsaufnahme (kW)	11,29	12,82	14,20	17,07
	EER/SEER	3,54/7,23	3,51/7,4	3,52/7,58	3,28/7,18
Heizen	Heizleistung (kW)	45,0	50,0	56,0	63,0
	Leistungsaufnahme (kW)	12,12	13,40	15,68	16,75
	COP/SCOP	3,71/3,5	3,73/3,5	3,57/3,5	3,76/3,5

Gerätebezeichnung		PUHY-EM350YNW-A1	PUHY-EM400YNW-A1	PUHY-EM450YNW-A1	PUHY-EM500YNW-A1
Luftvolumenstrom (m³/h)		16200	16200	18300	21900
Schalldruckpegel (dB(A))*		62,0	65,0	65,5	63,5
Abmessungen (mm)		B / T / H	1.240/740/1.858	1.240/740/1.858	1.750/740/1.858
Gewicht (kg)		276	299	299	338
Kältetechnische Angaben					
Gesamtleitungslänge (m)***		110	110	110	110
Max. Höhendifferenz (m)		50	50	50	50
Kältemitteltyp /-menge (kg) / max. Menge (kg)		R32/9,8/14,0	R32/9,8/14,0	R32/10,8/19,0	R32/10,8/19,0
GWP/CO ₂ -Äquivalent (t) / CO ₂ -Äquivalent max. (t)		675/6,62/16,07	675/6,62/16,07	675/7,29/20,12	675/7,29/12,12
Kältetechnische Anschlüsse Ø (mm)		fl. 12 s. 28	12 28	16 28	16 28
Elektrische Angaben					
Spannungsversorgung (V, Phase, Hz)		380–415, 3+N, 50	380–415, 3+N, 50	380–415, 3+N, 50	380–415, 3+N, 50
Betriebsstrom Kühlen / Heizen (A)		18,1/19,4	20,5/21,4	22,7/25,1	27,3/26,8
Empf. Sicherungsgröße (A)		40	63	63	63
Anschließbare Innengeräte (Anzahl / Typ)		2–45/W(L)10 - W(L)125	2–50/W(L)10 - W(L)125	2–50/W(L)15 - W(L)125	2–50/W(L)10 - W(L)125

* Schalldruckpegel gemessen in 1 m Entfernung und 1 m Höhe vor dem Gerät

** Durch Entfernen der Stellfüße kann die Höhe auf 1.798 mm reduziert werden

*** Einfache Weglänge

Unsere Klimaanlage und Wärmepumpen enthalten fluorierte Treibhausgase R410A, R134a, R32.
Weitere Informationen finden Sie in der entsprechenden Bedienungsanleitung.



CMH-WM250-500V-A

Hydroeinheit

HVRF Y-Serie /Kühlen oder Heizen

Hydroeinheit CMH250 bis CMH500, Kühlen oder Heizen

Gerätebezeichnung	CMH-WM250V-A	CMH-WM350V-A	CMH-WM500V-A
Bezeichnung Außengeräte	PUHY-(E)M200/250	PUHY-(E)M300/350	PUHY-(E)M400/450/500
Kühlen Leistungsaufnahme (kW)	0,74	0,90	1,06
Heizen Leistungsaufnahme (kW)	0,74	0,90	1,06

Gerätebezeichnung	CMH-WM250V-A	CMH-WM350V-A	CMH-WM500V-A
Schalldruckpegel (dB(A))	60	60	60
Abmessungen (mm) B / T / H	920 / 740 / 660	920 / 740 / 660	920 / 740 / 660
Gewicht (kg)	112	122	143
Kältetechnische Angaben			
Gesamtleitungslänge (m)*	110	110	110
Max. Höhendifferenz (m)*	50	50	50
Elektrische Angaben			
Spannungsversorgung (V, Phase, Hz)	220-240, 1, 50	220-240, 1, 50	220-240, 1, 50
Betriebsstrom (A)	3,67	4,48	5,23

* zwischen Außeneinheit und Hydroeinheit

Zubehör

Typbezeichnung	Beschreibung	Menge
PAC-SH01DP-E	Kondensatwanne	1

Unsere Klimaanlage und Wärmepumpen enthalten fluorierte Treibhausgase R410A, R134a, R32.
Weitere Informationen finden Sie in der entsprechenden Bedienungsanleitung.



PURY-EM200 – 300YNW-A1

PURY-EM350 – 450YNW-A1

PURY-EM500YNW-A1

City Multi HVRF Saisonale Effizienz/HVRF R2/Kühlen und Heizen

HVRF Außengeräte EM200 bis 300, Kühlen und Heizen

Gerätebezeichnung	PURY-EM200YNW-A1	PURY-EM250YNW-A1	PURY-EM300YNW-A1	
Kühlen	Kälteleistung (kW)	22,4	28,0	33,5
	Leistungsaufnahme (kW)	5,13	7,69	10,3
	EER/SEER	4,36/6,54	3,64/6,64	3,93/7,17
Heizen	Heizleistung (kW)	25,0	31,5	37,5
	Leistungsaufnahme (kW)	6,23	8,84	10,46
	COP/SCOP	4,01/3,74	3,56/3,6	3,77/3,6

Gerätebezeichnung	PURY-EM200YNW-A1	PURY-EM250YNW-A1	PURY-EM300YNW-A1
Luftvolumenstrom (m³/h)	10200	11100	14400
Schalldruckpegel (dB(A))*	59,0	60,5	61,0
Abmessungen (mm)**	B / T / H	920/740/1.858	920/740/1.858
Gewicht (kg)	231	231	237
Kältetechnische Angaben			
Gesamtleitungslänge (m)***	110	110	110
Max. Höhendifferenz (m)	50	50	50
Kältemitteltyp /-menge (kg) / max. Menge (kg)	R32/5,2/13,5	R32/5,2/13,5	R32/5,2/17,9
GWP/CO ₂ -Äquivalent (t) / CO ₂ -Äquivalent max. (t)	675/3,51/9,11	675/3,51/9,11	675/3,51/12,09
Kältetechnische Anschlüsse Ø (mm)	fl.	16	16
	s.	18	22
Elektrische Angaben			
Spannungsversorgung (V, Phase, Hz)	380 – 415, 3+N, 50	380 – 415, 3+N, 50	380 – 415, 3+N, 50
Betriebsstrom Kühlen / Heizen (A)	10,3/11,4	14,8/16,6	19,9/21,0/19,3
Empf. Sicherungsgröße (A)	25	32	32
Anschließbare Innengeräte (Anzahl / Typ)	1 – 30/WP10–WP125	1 – 37/WP10–WP125	2 – 45/WP10–WP125

* Schalldruckpegel gemessen in 1 m Entfernung und 1 m Höhe vor dem Gerät

** Durch Entfernen der Stellfüße kann die Höhe auf 1.798 mm reduziert werden

*** Einfache Weglänge

HVRF Außengeräte EM350 bis 500, Kühlen und Heizen

Gerätebezeichnung	PURY-EM350YNW-A1	PURY-EM400YNW-A1	PURY-EM450YNW-A1	PURY-EM500YNW-A1	
Kühlen	Kälteleistung (kW)	40,0	45,0	50,0	56,0
	Leistungsaufnahme (kW)	13,91	13,84	15,24	18,06
	EER/SEER	3,53/7,22	3,25/6,60	3,28/6,78	3,10/6,59
Heizen	Heizleistung (kW)	45,0	50,0	56,0	63,0
	Leistungsaufnahme (kW)	13,10	13,88	15,77	17,45
	COP/SCOP	3,70/3,51	3,60/3,51	3,55/3,51	3,61/3,51

Gerätebezeichnung	PURY-EM350YNW-A1	PURY-EM400YNW-A1	PURY-EM450YNW-A1	PURY-EM500YNW-A1
Luftvolumenstrom (m³/h)	15000	18900	18900	17700
Schalldruckpegel (dB(A))*	62,5	65,0	65,5	63,5
Abmessungen (mm)**	B / T / H	1.240/740/1.858	1.240/740/1.858	1.240/740/1.858
Gewicht (kg)	276	280	305	348
Kältetechnische Angaben				
Gesamtleitungslänge (m)***	110	110	110	110
Max. Höhendifferenz (m)	50	50	50	50
Kältemitteltyp /-menge (kg) / max. Menge (kg)	R32/8,0/15,5	R32/8,0/19,5	R32/10,8/19,5	R32/10,8/19,5
GWP/CO ₂ -Äquivalent (t) / CO ₂ -Äquivalent max. (t)	675/5,40/10,46	675/5,40/13,16	675/7,29/13,16	675/7,29/13,16
Kältetechnische Anschlüsse Ø (mm)	fl.	16	18	18
	s.	28	28	28
Elektrische Angaben				
Spannungsversorgung (V, Phase, Hz)	380 – 415, 3+N, 50	380 – 415, 3+N, 50	380 – 415, 3+N, 50	380 – 415, 3+N, 50
Betriebsstrom Kühlen / Heizen (A)	22,3/21,0	22,1/22,2	24,4/25,2	28,9/27,9
Empf. Sicherungsgröße (A)	40	63	63	63
Anschließbare Innengeräte (Anzahl / Typ)	2 – 45/WP10–WP125	2 – 50/WP10–WP125	2 – 50/WP10–WP125	2 – 50/WP10–WP125

* Schalldruckpegel gemessen in 1 m Entfernung und 1 m Höhe vor dem Gerät

** Durch Entfernen der Stellfüße kann die Höhe auf 1.798 mm reduziert werden

*** Einfache Weglänge

Unsere Klimaanlage und Wärmepumpen enthalten fluorierte Treibhausgase R410A, R134a, R32.
Weitere Informationen finden Sie in der entsprechenden Bedienungsanleitung.



PURY-M200 – 300YNW-A1

PURY-M350 – 450YNW-A1

PURY-M500YNW-A1

City Multi HVRF HVRF/Kühlen und Heizen

HVRF Außengeräte M200 bis 300, Kühlen und Heizen

Gerätebezeichnung		PURY-M200YNW-A1	PURY-M250YNW-A1	PURY-M300YNW-A1
Kühlen	Kälteleistung (kW)	22,4	28,0	33,5
	Leistungsaufnahme (kW)	5,53	8,40	11,65
	EER/SEER	4,05/6,23	3,33/5,90	2,87/6,37
Heizen	Heizleistung (kW)	25,0	31,5	37,5
	Leistungsaufnahme (kW)	6,39	9,15	11,00
	COP/SCOP	3,91/3,63	3,44/3,53	3,40/3,53

Gerätebezeichnung		PURY-M200YNW-A1	PURY-M250YNW-A1	PURY-M300YNW-A1
Luftvolumenstrom (m³/h)		10200	11100	14400
Schalldruckpegel (dB(A))*		59,0	60,5	61,0
Abmessungen (mm)**	B / T / H	920/740/1.858	920/740/1.858	920/740/1.858
Gewicht (kg)		227	227	227
Kältetechnische Angaben				
Gesamtleitungslänge (m)***		110	110	110
Max. Höhendifferenz (m)		50	50	50
Kältemitteltyp /-menge (kg) / max. Menge (kg)		R32/5,2/13,5	R32/5,2/13,5	R32/5,2/15,5
GWP/CO ₂ -Äquivalent (t) / CO ₂ -Äquivalent max. (t)		675/3,51/9,11	675/3,51/9,11	675/3,51/10,46
Kältetechnische Anschlüsse Ø (mm)	fl.	16	16	16
	s.	18	22	22
Elektrische Angaben				
Spannungsversorgung (V, Phase, Hz)		380 – 415, 3+N, 50	380 – 415, 3+N, 50	380 – 415, 3+N, 50
Betriebsstrom Kühlen / Heizen (A)		11,5/11,7	16,7/16,9	22,0/21,0
Empf. Sicherungsgröße (A)		25	32	32
Anschließbare Innengeräte (Anzahl / Typ)		1 – 30/WP10–WP125	1 – 37/WP10–WP125	2 – 45/WP10–WP125

* Schalldruckpegel gemessen in 1 m Entfernung und 1 m Höhe vor dem Gerät

** Durch Entfernen der Stellfüße kann die Höhe auf 1.798 mm reduziert werden

*** Einfache Weglänge

HVRF Außengeräte M350 bis 500, Kühlen und Heizen

Gerätebezeichnung		PURY-M350YNW-A1	PURY-M400YNW-A1	PURY-M450YNW-A1	PURY-M500YNW-A1
Kühlen	Kälteleistung (kW)	40,0	45,0	50,0	56,0
	Leistungsaufnahme (kW)	14,93	15,15	15,47	22,25
	EER/SEER	3,39/6,68	2,97/6,12	3,23/6,56	2,51/5,87
Heizen	Heizleistung (kW)	45,0	50,0	56,0	63,0
	Leistungsaufnahme (kW)	13,14	14,08	16,18	18,26
	COP/SCOP	3,70/3,51	3,55/3,51	3,46/3,50	3,45/3,50

Gerätebezeichnung		PURY-M350YNW-A1	PURY-M400YNW-A1	PURY-M450YNW-A1	PURY-M500YNW-A1
Luftvolumenstrom (m³/h)		11500	18900	18900	17700
Schalldruckpegel (dB(A))*		62,5	65,0	65,5	63,5
Abmessungen (mm)**	B / T / H	1.240/740/1.858	1.240/740/1.858	1.240/740/1.858	1.750/740/1.858
Gewicht (kg)		270	273	293	337
Kältetechnische Angaben					
Gesamtleitungslänge (m)***		110	110	110	110
Max. Höhendifferenz (m)		50	50	50	50
Kältemitteltyp /-menge (kg) / max. Menge (kg)		R32/8,0/15,5	R32/8,0/19,5	R32/10,8/30,3	R32/10,8/30,3
GWP/CO ₂ -Äquivalent (t) / CO ₂ -Äquivalent max. (t)		675/5,40/10,46	675/5,40/18,56	675/7,29/20,45	675/7,29/20,45
Kältetechnische Anschlüsse Ø (mm)	fl.	16	18	18	18
	s.	28	28	28	28
Elektrische Angaben					
Spannungsversorgung (V, Phase, Hz)		380 – 415, 3+N, 50	380 – 415, 3+N, 50	380 – 415, 3+N, 50	380 – 415, 3+N, 50
Betriebsstrom Kühlen / Heizen (A)		23,9/21,0	24,2/22,5	24,8/25,9	35,6/29,2
Empf. Sicherungsgröße (A)		40	63	63	63
Anschließbare Innengeräte (Anzahl / Typ)		2 – 45/WP10–WP125	2 – 50/WP10–WP125	2 – 50/WP10–WP125	2 – 50/WP10–WP125

* Schalldruckpegel gemessen in 1 m Entfernung und 1 m Höhe vor dem Gerät

** Durch Entfernen der Stellfüße kann die Höhe auf 1.798 mm reduziert werden

*** Einfache Weglänge

Unsere Klimaanlage und Wärmepumpen enthalten fluorierte Treibhausgase R410A, R134a, R32.
Weitere Informationen finden Sie in der entsprechenden Bedienungsanleitung.



PURY-EP200-300YNW-A1 PURY-EP350-450YNW-A1 PURY-EP500YNW-A1

City Multi HVRF

Saisonale Effizienz/Saisonale Effizienz/HVRF/Kühlen und Heizen

HVRF Außengeräte EP200 bis 300, Kühlen und Heizen

Gerätebezeichnung		PURY-EP200YNW-A1	PURY-EP250YNW-A1	PURY-EP300YNW-A1
Kühlen	Kälteleistung (kW)	22,4	28,0	33,5
	Leistungsaufnahme (kW)	6,27	8,77	10,24
	EER	3,57	3,19	3,27
Heizen	Heizleistung (kW)	25,0	31,5	37,5
	Leistungsaufnahme (kW)	6,92	9,84	11,12
	COP	3,61	3,20	3,37

Gerätebezeichnung		PURY-EP200YNW-A1	PURY-EP250YNW-A1	PURY-EP300YNW-A1
Luftvolumenstrom (m³/h)		10200	11100	14400
Schalldruckpegel (dB(A))*		59,0	60,5	61,0
Abmessungen (mm)**		B / T / H	920 / 740 / 1.858	920 / 740 / 1.858
Gewicht (kg)		234	234	236
Kältetechnische Angaben				
Gesamtleitungslänge (m)***		110	110	110
Max. Höhendifferenz (m)		50	50	50
Kältemitteltyp /-menge (kg) / max. Menge (kg)		R410A/5,2/33,5	R410A/5,2/39,5	R410A/5,2/39,5
GWP / CO ₂ -Äquivalent (t) / CO ₂ -Äquivalent max. (t)		2088 / 10,86 / 69,95	2088 / 10,86 / 82,48	2088 / 10,86 / 82,48
Kältetechnische Anschlüsse Ø (mm)		fl. 16 s. 18	18 22	18 22
Elektrische Angaben				
Spannungsversorgung (V, Phase, Hz)		380-415, 3+N, 50	380-415, 3+N, 50	380-415, 3+N, 50
Betriebsstrom Kühlen / Heizen (A)		10,5 / 11,6	14,8 / 16,6	17,2 / 18,7
Empf. Sicherungsgröße (A)		25	32	32
Anschließbare Innengeräte (Anzahl / Typ)		1-20 / WP10-WP125	1-25 / WP10-WP125	1-30 / WP10-WP125

* Schalldruckpegel gemessen in 1 m Entfernung und 1 m Höhe vor dem Gerät

** Durch Entfernen der Stellfüße kann die Höhe auf 1.798 mm reduziert werden

*** Einfache Weglänge

HVRF Außengeräte EP350 bis 500, Kühlen und Heizen

Gerätebezeichnung		PURY-EP350YNW-A1	PURY-EP400YNW-A1	PURY-EP450YNW-A1	PURY-EP500YNW-A1
Kühlen	Kälteleistung (kW)	40,0	45,0	50,0	56,0
	Leistungsaufnahme (kW)	13,98	13,88	16,83	21,22
	EER	2,86	3,24	2,97	2,63
Heizen	Heizleistung (kW)	45,0	50,0	56,0	63,0
	Leistungsaufnahme (kW)	14,28	14,12	16,86	21,67
	COP	3,15	3,54	3,32	2,90

Gerätebezeichnung		PURY-EP350YNW-A1	PURY-EP400YNW-A1	PURY-EP450YNW-A1	PURY-EP500YNW-A1
Luftvolumenstrom (m³/h)		15000	18900	18900	17700
Schalldruckpegel (dB(A))*		62,5	65,0	65,5	63,5
Abmessungen (mm)**		B / T / H	1.240 / 740 / 1.858	1.240 / 740 / 1.858	1.750 / 740 / 1.858
Gewicht (kg)		279	338	306	345
Kältetechnische Angaben					
Gesamtleitungslänge (m)***		110	110	110	110
Max. Höhendifferenz (m)		50	50	50	50
Kältemitteltyp /-menge (kg) / max. Menge (kg)		R410A/8,0/47,0	R410A/8,0/47,0	R410A/10,8/55,5	R410A/10,8/56,0
GWP / CO ₂ -Äquivalent (t) / CO ₂ -Äquivalent max. (t)		2088 / 16,70 / 98,14	2088 / 16,70 / 98,14	2088 / 22,55 / 115,88	2088 / 22,50 / 116,93
Kältetechnische Anschlüsse Ø (mm)		fl. 18 s. 28	22 28	22 28	22 28
Elektrische Angaben					
Spannungsversorgung (V, Phase, Hz)		380-415, 3+N, 50	380-415, 3+N, 50	380-415, 3+N, 50	380-415, 3+N, 50
Betriebsstrom Kühlen / Heizen (A)		23,6 / 24,1	23,4 / 23,8	28,4 / 28,4	35,8 / 36,5
Empf. Sicherungsgröße (A)		40	63	63	63
Anschließbare Innengeräte (Anzahl / Typ)		1-35 / WP10-WP125	1-40 / WP10-WP125	1-45 / WP10-WP125	1-50 / WP10-WP125

* Schalldruckpegel gemessen in 1 m Entfernung und 1 m Höhe vor dem Gerät

** Durch Entfernen der Stellfüße kann die Höhe auf 1.798 mm reduziert werden

*** Einfache Weglänge

Unsere Klimaanlage und Wärmepumpen enthalten fluoridierte Treibhausgase R410A, R134a, R32. Weitere Informationen finden Sie in der entsprechenden Bedienungsanleitung.



PURY-P200 – 300YNW-A1 PURY-P350 – 450YNW-A1 PURY-P500YNW-A1

City Multi HVRF HVRF/Kühlen und Heizen

HVRF Außengeräte P200 bis 300, Kühlen und Heizen

Gerätebezeichnung		PURY-P200YNW-A1	PURY-P250YNW-A1	PURY-P300YNW-A1
Kühlen	Kälteleistung (kW)	22,4	28,0	33,5
	Leistungsaufnahme (kW)	7	9,92	11,31
	EER	3,20	2,82	2,96
Heizen	Heizleistung (kW)	25,0	31,5	37,5
	Leistungsaufnahme (kW)	7,08	10,06	11,94
	COP	3,53	3,13	3,14

Gerätebezeichnung		PURY-P200YNW-A1	PURY-P250YNW-A1	PURY-P300YNW-A1
Luftvolumenstrom (m³/h)		10200	11100	14400
Schalldruckpegel (dB(A))*		59	60,5	61,0
Abmessungen (mm)**		B / T / H	920 / 740 / 1.858	920 / 740 / 1.858
Gewicht (kg)		229	229	231
Kältetechnische Angaben				
Gesamtleitungslänge (m)***		110	110	110
Max. Höhendifferenz (m)		50	50	50
Kältemitteltyp /-menge (kg) / max. Menge (kg)		R410A/5,2/37,0	R410A/5,2/43,0	R410A/5,2/43,0
GWP / CO ₂ -Äquivalent (t) / CO ₂ -Äquivalent max. (t)		2088/10,86/77,26	2088/10,86/89,78	2088/10,86/89,78
Kältetechnische Anschlüsse Ø (mm)		fl. 16 s. 18	18 22	18 22
Elektrische Angaben				
Spannungsversorgung (V, Phase, Hz)		380 – 415, 3+N, 50	380 – 415, 3+N, 50	380 – 415, 3+N, 50
Betriebsstrom Kühlen / Heizen (A)		11,8/11,9	16,7/16,9	19,0/20,1
Empf. Sicherungsgröße (A)		25	32	32
Anschließbare Innengeräte (Anzahl / Typ)		1 – 20/WP10–WP125	1 – 25/WP10–WP125	1 – 35/WP10–WP125

* Schalldruckpegel gemessen in 1 m Entfernung und 1 m Höhe vor dem Gerät
 ** Durch Entfernen der Stellfüße kann die Höhe auf 1.798 mm reduziert werden
 *** Einfache Weglänge

HVRF Außengeräte P350 bis 500, Kühlen und Heizen

Gerätebezeichnung		PURY-P350YNW-A1	PURY-P400YNW-A1	PURY-P450YNW-A1	PURY-P500YNW-A1
Kühlen	Kälteleistung (kW)	40,0	45,0	50,0	56,0
	Leistungsaufnahme (kW)	14,59	16,65	17,92	22,67
	EER	2,74	2,70	2,79	2,47
Heizen	Heizleistung (kW)	45,0	50,0	56,0	63,0
	Leistungsaufnahme (kW)	14,35	13,39	17,39	17,53
	COP	3,13	3,36	3,22	3,30

Gerätebezeichnung		PURY-P350YNW-A1	PURY-P400YNW-A1	PURY-P450YNW-A1	PURY-P500YNW-A1
Luftvolumenstrom (m³/h)		15000	18900	18900	17700
Schalldruckpegel (dB(A))*		62,5	65,0	65,5	63,5
Abmessungen (mm)**		B / T / H	1.240 / 740 / 1.858	1.240 / 740 / 1.858	1.750 / 740 / 1.858
Gewicht (kg)		273	273	293	337
Kältetechnische Angaben					
Gesamtleitungslänge (m)***		110	110	110	110
Max. Höhendifferenz (m)		50	50	50	50
Kältemitteltyp /-menge (kg) / max. Menge (kg)		R410A/8,0/49,3	R410A/8,0/55,3	R410A/10,8/55,3	R410A/10,8/56,0
GWP / CO ₂ -Äquivalent (t) / CO ₂ -Äquivalent max. (t)		2088/16,70/102,94	2088/16,70/115,47	2088/22,55/115,47	2088/22,55/116,93
Kältetechnische Anschlüsse Ø (mm)		fl. 18 s. 28	22 28	22 28	22 28
Elektrische Angaben					
Spannungsversorgung (V, Phase, Hz)		380 – 415, 3+N, 50	380 – 415, 3+N, 50	380 – 415, 3+N, 50	380 – 415, 3+N, 50
Betriebsstrom Kühlen / Heizen (A)		24,6/24,2	28,1/22,6	30,2/29,3	38,2/29,5
Empf. Sicherungsgröße (A)		40	63	63	63
Anschließbare Innengeräte (Anzahl / Typ)		1 – 35/WP10–WP125	1 – 40/WP10–WP125	1 – 45/WP10–WP125	1 – 50/WP10–WP125

* Schalldruckpegel gemessen in 1 m Entfernung und 1 m Höhe vor dem Gerät
 ** Durch Entfernen der Stellfüße kann die Höhe auf 1.798 mm reduziert werden
 *** Einfache Weglänge

Unsere Klimaanlage und Wärmepumpen enthalten fluoridierte Treibhausgase R410A, R134a, R32.
 Weitere Informationen finden Sie in der entsprechenden Bedienungsanleitung.



PQRY-P200-300YLM-A

PQRY-P350-500YLM-A

City Multi HVRF Wassergekühlte Systeme / HVRF / Kühlen und Heizen

HVRF Geräte P200 bis P300, Kühlen und Heizen

Gerätebezeichnung		PQRY-P200YLM-A	PQRY-P250YLM-A	PQRY-P300YLM-A
Kühlen	Kälteleistung (kW)	22,4	28,0	33,5
	Leistungsaufnahme (kW)	3,97	5,44	7,55
	EER	5,64	5,14	4,43
Heizen	Heizleistung (kW)	25,0	31,5	37,5
	Leistungsaufnahme (kW)	4,04	5,41	7,13
	COP	6,18	5,82	5,25

Gerätebezeichnung		PQRY-P200YLM-A	PQRY-P250YLM-A	PQRY-P300YLM-A
Kühlwasservolumenstrom (m³/h)		5,76	5,76	5,76
Druckabfall (Kühlwasser) (kPa)		24	24	24
Schalldruckpegel (dB(A)) *		46	48	54
Abmessungen (mm)	B / T / H	880/550/1.100	880/550/1.100	880/550/1.100
Gewicht (kg)		172	172	172
Kältetechnische Angaben				
Kältemitteltyp /-menge (kg) / max. Menge (kg)		R410A/5,0/32,0	R410A/5,0/37,0	R410A/5,0/38,0
GWP / CO ₂ -Äquivalent (t) / CO ₂ -Äquivalent max. (t)		2088/10,44/66,82	2088/10,44/77,26	2088/10,44/79,34
Kältetechnische Anschlüsse Ø (mm)	fl.	16	18	18
	s.	18	22	22
Elektrische Angaben				
Spannungsversorgung (V, Phase, Hz)		380-415, 3+N, 50	380-415, 3+N, 50	380-415, 3+N, 50
Betriebsstrom (A)		6,3	8,7	12,1
Max. Leistung Innengeräte (%)		50-150	50-150	50-150
Empf. Sicherungsgröße (A)		25	25	25
Anschließbare Innengeräte (Anzahl / Typ)		2-30/WP10-125	3-37/WP10-125	3-45/WP10-125

* Schalldruckpegel gemessen in 1 m Entfernung und 1 m Höhe vor dem Gerät

HVRF Geräte P350 bis P500, Kühlen und Heizen

Gerätebezeichnung		PQRY-P350YLM-A	PQRY-P400YLM-A	PQRY-P450YLM-A	PQRY-P500YLM-A
Kühlen	Kälteleistung (kW)	40	45,0	50,0	56,0
	Leistungsaufnahme (kW)	9,98	10,05	12,05	14,58
	EER	4,00	4,47	4,14	3,84
Heizen	Heizleistung (kW)	45	50,0	56,0	63,0
	Leistungsaufnahme (kW)	8,87	9,45	11,11	13,07
	COP	5,07	5,29	5,04	4,82

Gerätebezeichnung		PQRY-P350YLM-A	PQRY-P400YLM-A	PQRY-P450YLM-A	PQRY-P500YLM-A
Kühlwasservolumenstrom (m³/h)		7,20	7,20	7,20	7,20
Druckabfall (Kühlwasser) (kPa)		44	44	44	44
Schalldruckpegel (dB(A)) *		52	52	54	54
Abmessungen (mm)	B / T / H	880/550/1.450	880/550/1.450	880/550/1.450	880/550/1.450
Gewicht (kg)		216	216	216	216
Kältetechnische Angaben					
Kältemitteltyp /-menge (kg) / max. Menge (kg)		R410A/6,0/58,0	R410A/6,0/58,0	R410A/6,0/59,0	R410A/6,0/61,0
GWP / CO ₂ -Äquivalent (t) / CO ₂ -Äquivalent max. (t)		2088/12,53/121,10	2088/12,53/121,10	2088/12,53/123,19	2088/12,53/127,37
Kältetechnische Anschlüsse Ø (mm)	fl.	22	22	22	22
	s.	28	28	28	28
Elektrische Angaben					
Spannungsversorgung (V, Phase, Hz)		380-415, 3+N, 50	380-415, 3+N, 50	380-415, 3+N, 50	380-415, 3+N, 50
Betriebsstrom (A)		16,0	16,1	19,3	23,3
Max. Leistung Innengeräte (%)		50-150	50-150	50-150	50-150
Empf. Sicherungsgröße (A)		25	32	40	40
Anschließbare Innengeräte (Anzahl / Typ)		4-50/WP10-125	4-50/WP10-125	5-50/WP10-125	5-50/WP10-125

* Schalldruckpegel gemessen in 1 m Entfernung und 1 m Höhe vor dem Gerät

► Die Geräte sind nicht zur Außenaufstellung geeignet.

Unsere Klimaanlage und Wärmepumpen enthalten fluorierte Treibhausgase R410A, R134a, R32.
Weitere Informationen finden Sie in der entsprechenden Bedienungsanleitung.



CMB-WM1016V-AA

CMB-WM108V-AB

CMB-WM1016V-AB

City Multi HVRF HVRF/Kühlen und Heizen

BC Master-Controller HVRF

Gerätebezeichnung		CMB-WM108V-AA	CMB-WM1016V-AA
Abmessungen (mm)	B / T / H	1.520 / 630 / 300	1.800 / 630 / 300
Gewicht (kg)		86	98
Wasserseitige Anschlüsse Ø (..)		3/4	3/4
Kältetechnische Anschlüsse Ø (mm)	fl.	**	**
	s.	**	**
Spannungsversorgung (V, Phase, Hz)		220–240, 1, 50	220–240, 1, 50
Max. Leistungsaufnahme (kW)		0,46	0,46
Betriebsstrom (A)		2,83	2,83
Max. Leistung Innengeräte (kW)		40	40
Anschließbare Innengeräte (Anzahl / Typ)		8 / WP10-WP125*	16 / WP10-WP125*

* Für Innengeräte der Leistungsklassen WP100 / WP125 werden 2 Abgänge benötigt

** Kältetechnische Anschlüsse sind abhängig von der jeweiligen Außeneinheit und können der Planungsunterlage entnommen werden

BC Slave-Controller HVRF

Gerätebezeichnung		CMB-WM108V-AB	CMB-WM1016V-AB
Abmessungen (mm)	B / T / H	1.520 / 630 / 300	1.520 / 630 / 300
Gewicht (kg)		44	51
Wasserseitige Anschlüsse Ø (..)		3/4	3/4
Spannungsversorgung (V, Phase, Hz)		220–240, 1, 50	220–240, 1, 50
Max. Leistungsaufnahme (kW)		0,01	0,01
Betriebsstrom (A)		0,05	0,05
Anschließbare Innengeräte (Anzahl / Typ)		8 / WP10-WP125*	16 / WP10-WP125*

* Für Innengeräte der Leistungsklassen WP100 / WP125 werden 2 Abgänge benötigt



PLFY-WL10-32VFM-E1

PAR-SL100A-E

4-Wege-Deckenkassette Euro-Rastermaß

Vorteile

Euro-Rastermaß

Die kompakten Abmessungen 570 x 570 mm erleichtern den Einbau in bestehende Zwischendecken nach genormtem Eurorastermaß.

Kondensatpumpe

Die eingebaute Kondensatpumpe liefert eine Förderhöhe von 850 mm.

Frischluftanschluss als Standard

Die Euroraster-Kassette verfügt standardmäßig über eine vorgestanzte Frischluft-Öffnung.

Blende wahlweise mit Infrarot-Empfänger

Blende SLP-2FA für Kabelfernbedienung. In der Blende SLP-2FALM ist der Infrarot-Empfänger integriert und die Fernbedienung PAR-SL100A-E enthalten. Somit ist kein zusätzlicher Empfänger erforderlich.

Horizontaler Luftausblas

Optionaler 3D i-see Sensor

Anschließbar an HVRF Y Systeme über das optionale Ventilkit PAC-SK04VK-E

PLFY Euro-Raster 4-Wege-Deckenkassetten

Gerätebezeichnung	PLFY-WL10VFM-E1	PLFY-WL15VFM-E1	PLFY-WL20VFM-E1	PLFY-WL25VFM-E1	PLFY-WL32VFM-E1	
Blende für Kabel-FB	SLP-2FA	SLP-2FA	SLP-2FA	SLP-2FA	SLP-2FA	
Blende für Infrarot-FB (Fernbedienung inkl.)	SLP-2FALM	SLP-2FALM	SLP-2FALM	SLP-2FALM	SLP-2FALM	
Ventilkit für HVRF-Y	PAC-SK04VK-E	PAC-SK04VK-E	PAC-SK04VK-E	PAC-SK04VK-E	PAC-SK04VK-E	
Kühlen	Kälteleistung (kW)	1,2	1,7	2,2	2,8	3,6
	Leistungsaufnahme (kW)	0,02	0,02	0,02	0,03	0,04
Heizen	Heizleistung (kW)	1,4	1,9	2,5	3,2	4,0
	Leistungsaufnahme (kW)	0,02	0,02	0,02	0,03	0,04

Gerätebezeichnung	PLFY-WL10VFM-E1	PLFY-WL15VFM-E1	PLFY-WL20VFM-E1	PLFY-WL25VFM-E1	PLFY-WL32VFM-E1	
Blende für Kabel-FB	SLP-2FA	SLP-2FA	SLP-2FA	SLP-2FA	SLP-2FA	
Blende für Infrarot-FB (Fernbedienung inkl.)	SLP-2FALM	SLP-2FALM	SLP-2FALM	SLP-2FALM	SLP-2FALM	
Luftvolumenstrom (m³/h)	N / M / H	360 / 390 / 420	360 / 420 / 480	390 / 420 / 480	390 / 450 / 540	390 / 540 / 720
Schalldruckpegel (dB(A))*	N / M / H	25 / 26 / 27	25 / 26 / 29	27 / 29 / 31	27 / 30 / 34	27 / 33 / 41
Abmessungen (Blende) (mm)**	B / T / H	570 (625) / 570 (625) / 208 (10)	570 (625) / 570 (625) / 208 (10)	570 (625) / 570 (625) / 208 (10)	570 (625) / 570 (625) / 208 (10)	570 (625) / 570 (625) / 208 (10)
Gewicht (Blende) (kg)		13 (3)	13 (3)	14 (3)	14 (3)	14 (3)
Wasserseitige Anschlüsse (mm)***		20/20	20/20	20/20	20/20	20/20
Spannungsversorgung (V, Phase, Hz)		220-240, 1, 50	220-240, 1, 50	220-240, 1, 50	220-240, 1, 50	220-240, 1, 50
Betriebsstrom Kühlen/Heizen (A)		0,23 / 0,17	0,24 / 0,18	0,26 / 0,20	0,29 / 0,23	0,38 / 0,32

* Schalldruckpegel gemessen mittig in 1,5 m Entfernung unterhalb der Blende

** Notwendige Einbauhöhe, Wert in Klammern entspricht der sichtbaren Blendenhöhe

*** erforderlicher Innendurchmesser

Unsere Klimaanlage und Wärmepumpen enthalten fluorierte Treibhausgase R410A, R134a, R32.
Weitere Informationen finden Sie in der entsprechenden Bedienungsanleitung.



PLFY-WL32-50VEM-E1

4-Wege-Deckenkassette

Vorteile

Kompakte Abmessungen

Durch ihre geringe Einbauhöhe ideal für den Einsatz in der Zwischendecke. Auch die Montage wird durch die leichte Gerätekonstruktion vereinfacht.

Optionaler Plasma Quad Connect Filter zur Luftreinigung

Mit der Plasma-Quad-Plus-Filtertechnologie wird eine sehr effektive Luftreinigung erreicht.

Flexible Luftstromregelung

Durch den mikroprozessorgesteuerten Gebläsebetrieb ergibt sich eine Vielfalt an Luftstrom-Konfigurationen. Vier Lüfterstufen lassen sich einstellen. Mit einem Schalter auf der Geräteplatte kann der Luftvolumenstrom an die jeweilige Deckenhöhe angepasst werden (bis zu 3 m).

Frischlufanschluss möglich

Eine vorgestanzte Frischluftöffnung ermöglicht einen direkten Frischluftanschluss.

Individuelle Einstellungen der Klappen

Alle 4 Luftklappen lassen sich individuell bequem an der Fernbedienung einstellen.

Automatische Lüfterstufen Kontrolle

Im Auto-Lüfter-Betrieb passt sich der Luftvolumenstrom automatisch den Erfordernissen im Raum an. Dadurch steht immer die richtige Menge an konditionierter Luft zur Verfügung (MA-Fernbedienung ist erforderlich).

Coanda-Effekt

Optional i-see Sensor und Filter-Lift

Anschließbar an HVRF Y Systeme über das optionale Ventilkit PAC-SK04VK-E

Zubehör

Siehe ab Seite 166

PLFY 4-Wege-Deckenkassetten

Gerätebezeichnung	PLFY-WL32VEM-E1	PLFY-WL40VEM-E1	PLFY-WL50VEM-E1	
Blende für Kabel-FB	PLP-6EA	PLP-6EA	PLP-6EA	
Blende für Infrarot-FB (Fernbedienung inkl.)	PLP-6EALM	PLP-6EALM	PLP-6EALM	
Ventilkit für HVRF-Y	PAC-SK04VK-E	PAC-SK04VK-E	PAC-SK04VK-E	
Kühlen	Kälteleistung (kW)	3,6	4,5	5,6
	Leistungsaufnahme (kW)	0,03	0,03	0,04
Heizen	Heizleistung (kW)	4,0	5,0	6,3
	Leistungsaufnahme (kW)	0,03	0,03	0,04

Gerätebezeichnung	PLFY-WL32VEM-E1	PLFY-WL40VEM-E1	PLFY-WL50VEM-E1
Blende für Kabel-FB	PLP-6EA	PLP-6EA	PLP-6EA
Blende für Infrarot-FB (Fernbedienung inkl.)	PLP-6EALM	PLP-6EALM	PLP-6EALM
Luftvolumenstrom (m³/h)	N / M1 / M2 / H 840 / 900 / 960 / 1020	840 / 900 / 960 / 1020	840 / 960 / 1080 / 1200
Schalldruckpegel (dB(A))*	N / M1 / M2 / H 26 / 27 / 29 / 30	26 / 28 / 29 / 31	27 / 29 / 31 / 33
Abmessungen (Blende) (mm)**	B / T / H 840 (950) / 840 (950) / 258 (40)	840 (950) / 840 (950) / 258 (40)	840 (950) / 840 (950) / 258 (40)
Gewicht (Blende) (kg)	20 (5)	20 (5)	20 (5)
Wasserseitige Anschlüsse (mm)***	20 / 20	20 / 20	20 / 20
Spannungsversorgung (V, Phase, Hz)	220-240, 1, 50	220-240, 1, 50	220-240, 1, 50
Betriebsstrom Kühlen / Heizen (A)	0,33 / 0,27	0,35 / 0,29	0,40 / 0,34

* Schalldruckpegel gemessen mittig in 1,5 m Entfernung unterhalb der Blende

** Notwendige Einbauhöhe, Wert in Klammern entspricht der sichtbaren Blendenhöhe

*** erforderlicher Innendurchmesser

Unsere Klimaanlage und Wärmepumpen enthalten fluorierte Treibhausgase R410A, R134a, R32. Weitere Informationen finden Sie in der entsprechenden Bedienungsanleitung.



PKFY-WL10-25VLM-E

PKFY-WL32/40VLM-E

Kompakt Wandgeräte Design-Gehäuse

Vorteile

Leiser Betrieb

Durch die Optimierung der Luftströmung zwischen Wärmeaustauscher, Luftwalze und des vierstufigen Lüftermotors wird ein leises Laufgeräusch erzielt.

Modernes Design

Durch die formschöne Gerätekonstruktion lassen sich die Wandmodelle leicht in jede Arbeits- oder Wohnumgebung integrieren. Die eingebaute Lamelle legt sich bei abgeschaltetem Gerät vor die Ausblasöffnung und sorgt für eine angenehme Optik. Alle Wandgeräte in Reinweiß und modernem Flat Panel Design.

Montage- und servicefreundlich

Zur Vereinfachung der Montage sind alle für die Befestigung vorgesehenen Schrauben von der Vorderseite des Wandgerätes erreichbar.

Infrarot-Empfänger

Alle Wandgeräte sind standardmäßig mit einem Infrarot-Empfänger ausgestattet.

Optionale Kondensatpumpe

Für die Baugrößen WL10 bis WL40 ist eine optionale Kondensatpumpe mit einer Förderhöhe von 850 mm verfügbar, die neben dem Gerät installiert wird und in Design und Farbgebung dem Innengerät angepasst ist.

Anschließbar an HVRF Y Systeme über das optionale Ventilkit PAC-SK04VK-E

Optionaler Plasma Quad Connect Filter zur Luftreinigung

Mit der Plasma-Quad-Plus-Filtertechnologie wird eine sehr effektive Luftreinigung erreicht.

PKFY Kompakt Wandgeräte

Gerätebezeichnung	PKFY-WL10VLM-E	PKFY-WL15VLM-E	PKFY-WL20VLM-E	PKFY-WL25VLM-E	PKFY-WL32VLM-E	PKFY-WL40VLM-E	
Ventilkit für HVRF-Y	PAC-SK04VK-E	PAC-SK04VK-E	PAC-SK04VK-E	PAC-SK04VK-E	PAC-SK04VK-E	PAC-SK04VK-E	
Kühlen	Kälteleistung (kW)	1,2	1,7	2,2	2,8	3,6	4,5
	Leistungsaufnahme (kW)	0,02	0,02	0,03	0,04	0,04	0,05
Heizen	Heizleistung (kW)	1,4	1,9	2,5	3,2	4,0	5,0
	Leistungsaufnahme (kW)	0,01	0,01	0,02	0,03	0,03	0,04

Gerätebezeichnung	PKFY-WL10VLM-E	PKFY-WL15VLM-E	PKFY-WL20VLM-E	PKFY-WL25VLM-E	PKFY-WL32VLM-E	PKFY-WL40VLM-E	
Luftvolumenstrom (m³/h)	N / M1 / M2 / H	198 / 228 / 246 / 270	198 / 228 / 258 / 294	240 / 300 / 360 / 420	240 / 324 / 420 / 504	378 / 456 / 540 / 624	384 / 492 / 600 / 714
Schalldruckpegel (dB(A))*	N / M1 / M2 / H	22 / 26 / 28 / 30	22 / 26 / 29 / 32	22 / 28 / 33 / 36	22 / 30 / 36 / 41	29 / 34 / 38 / 41	30 / 36 / 41 / 45
Abmessungen (mm)	B / T / H	773 / 237 / 299	773 / 237 / 299	773 / 237 / 299	773 / 237 / 299	898 / 237 / 299	898 / 237 / 299
Gewicht (kg)		11	11	11	11	13	13
Wasserseitige Anschlüsse		20 / 20	20 / 20	20 / 20	20 / 20	20 / 20	20 / 20
Spannungsversorgung (V, Phase, Hz)		220-240, 1, 50	220-240, 1, 50	220-240, 1, 50	220-240, 1, 50	220-240, 1, 50	220-240, 1, 50
Betriebsstrom Kühlen / Heizen (A)		0,20 / 0,15	0,20 / 0,15	0,25 / 0,20	0,35 / 0,30	0,35 / 0,30	0,45 / 0,4

* Schalldruckpegel gemessen 1 m vor und 1 m unterhalb des Gerätes



PFFY-WP20-50VLRMM-E

Kompakt Truhengerät HVRF Innengeräte

Vorteile

Optimale Raumausnutzung

Durch die wahlweise Bauform ohne Verkleidung wird modernste Klimatechnik fast unsichtbar in die jeweilige Raumarchitektur integrierbar. Die nur 220 mm tiefen Klimageräte lassen sich leicht im Peripheriebereich von Räumen installieren und bieten höchste Leistung.

Die Entfeuchtungsfunktion

Alle Truhengeräte verfügen über eine Entfeuchtungsfunktion, um die Feuchtigkeit bei wechselnder Raumtemperatur zu stabilisieren. Eine weitere Abkühlung wird verhindert und die Luft entfeuchtet, um sie frisch und belebend zu erhalten.

Hohe statische Pressung

Über DIP-Schalter lassen sich bequem am Gerät drei verschiedene Pressungen einstellen. Dadurch kann das Gerät an verschiedene Einbausituationen angepasst werden.

DC Lüftermotor

Die DC-Lüftermotoren garantieren einen sehr effizienten Betrieb bei hoher Pressung und geringen Schalldruckpegeln.

Ausschließlich anschließbar an HVRF R2 Systeme

PFFY Truhengeräte ohne Verkleidung

Gerätebezeichnung	PFFY-WP20VLRMM-E	PFFY-WP25VLRMM-E	PFFY-WP32VLRMM-E	PFFY-WP40VLRMM-E	PFFY-WP50VLRMM-E	
Kühlen	Kälteleistung (kW)	2,2	2,8	3,6	4,5	5,6
	Leistungsaufnahme (kW)	0,07	0,09	0,11	0,14	0,14
Heizen	Heizleistung (kW)	2,5	3,2	4,0	5,0	6,3
	Leistungsaufnahme (kW)	0,04	0,04	0,04	0,05	0,05

Gerätebezeichnung	PFFY-WP20VLRMM-E	PFFY-WP25VLRMM-E	PFFY-WP32VLRMM-E	PFFY-WP40VLRMM-E	PFFY-WP50VLRMM-E	
Luftvolumenstrom (m³/h)	N / M / H	270 / 300 / 360	360 / 420 / 480	450 / 540 / 630	480 / 600 / 690	630 / 780 / 900
Statische Pressung (Pa)		20 / 40 / 60	20 / 40 / 60	20 / 40 / 60	20 / 40 / 60	20 / 40 / 60
Schalldruckpegel (dB(A))*	N / M / H	31 / 33 / 38	31 / 33 / 38	31 / 35 / 38	34 / 37 / 40	37 / 42 / 45
Abmessungen (mm)	B / T / H	886 / 220 / 639	1.006 / 220 / 639	1.006 / 220 / 639	1.246 / 220 / 639	1.246 / 220 / 639
Gewicht (kg)		22	25	25	29	29
Wasserseitige Anschlüsse Ø (mm)**		20 / 20	20 / 20	20 / 20	20 / 20	20 / 20
Spannungsversorgung (V, Phase, Hz)		220-240, 1, 50	220-240, 1, 50	220-240, 1, 50	220-240, 1, 50	220-240, 1, 50
Max. Leistungsaufnahme (kW)		0,04	0,04	0,04	0,05	0,05
Betriebsstrom (A)		0,35	0,35	0,47	0,47	0,65

* Schalldruckpegel gemessen 1 m vor dem Gerät und in 1 m Höhe

** erforderlicher Innendurchmesser



PFFY-W20-50VCM-E

Kompakt Truhengerät HVRF Innengeräte

Vorteile

Optimale Raumausnutzung

Durch die wahlweise Bauform ohne Verkleidung wird modernste Klimatechnik fast unsichtbar in die jeweilige Raumarchitektur integrierbar. Die nur 220 mm tiefen Klimageräte lassen sich leicht im Peripheriebereich von Räumen installieren und bieten höchste Leistung.

Die Entfeuchtungsfunktion

Alle Truhengeräte verfügen über eine Entfeuchtungsfunktion, um die Feuchtigkeit bei wechselnder Raumtemperatur zu stabilisieren. Eine weitere Abkühlung wird verhindert und die Luft entfeuchtet, um sie frisch und belebend zu erhalten.

Hohe statische Pressung

Über DIP-Schalter lassen sich bequem am Gerät drei verschiedene Pressungen einstellen. Dadurch kann das Gerät an verschiedene Einbausituationen angepasst werden.

DC Lüftermotor

Die DC-Lüftermotoren garantieren einen sehr effizienten Betrieb bei hoher Pressung und geringen Schalldruckpegeln.

Integriertes Ventil zum Einsatz in HVRF Y-Systemen

PFFY Truhengeräte ohne Verkleidung

Gerätebezeichnung		PFFY-W20VCM-E	PFFY-W25VCM-E	PFFY-W32VCM-E	PFFY-W40VCM-E	PFFY-W50VCM-E
Kühlen	Kälteleistung (kW)	2,2	2,8	3,6	4,5	5,6
	Leistungsaufnahme (kW)	0,022	0,029	0,035	0,038	0,062
Heizen	Heizleistung (kW)	2,5	3,2	4,0	5,0	6,3
	Leistungsaufnahme (kW)	0,022	0,029	0,035	0,038	0,062

Gerätebezeichnung		PFFY-W20VCM-E	PFFY-W25VCM-E	PFFY-W32VCM-E	PFFY-W40VCM-E	PFFY-W50VCM-E
Luftvolumenstrom (m³/h)	N / M / H	300/360/420	330/420/510	390/450/540	480/570/660	630/750/870
Statische Pressung (Pa)		0/10/40/60	0/10/40/60	0/10/40/60	0/10/40/60	0/10/40/60
Schalldruckpegel (dB(A))*	N / M / H	21/23/26	22/26/30	25/28/32	25/27/30	28/32/35
Abmessungen (mm)	B / T / H	700/200/615	700/200/615	700/200/615	900/200/615	900/200/615
Gewicht (kg)		18,5	18,5	19	23	23
Wasserseitige Anschlüsse Ø (mm)**		20/20	20/20	20/20	20/20	20/20
Spannungsversorgung (V, Phase, Hz)		220-240, 1, 50	220-240, 1, 50	220-240, 1, 50	220-240, 1, 50	220-240, 1, 50
Max. Leistungsaufnahme (kW)		0,04	0,04	0,04	0,05	0,05

* Schalldruckpegel gemessen 1 m vor dem Gerät und in 1 m Höhe

** erforderlicher Innendurchmesser



PEFY-WP20-50VMA-E

Kanaleinbaugerät mittlere statische Pressung

Vorteile

Niedrige Bauhöhe – nur 250 mm

Insbesondere bei geringen Installationshöhen in der Zwischendecke erfüllen die Kanaleinbaugeräte auch große Leistungsanforderungen.

Optional mit Plasma Quad Connect Filter

Mit der Plasma-Quad-Plus-Filtertechnologie wird eine sehr effektive Luftreinigung erreicht. Durch die Plasma-Ionisierung und den elektrostatisch aufgeladenen Filter werden auch kleinste Partikel (PM 2,5; <2,5 µm), wie Pollen, Viren, Schimmel, Bakterien und Allergene, abgeschieden und unschädlich gemacht.

Filter als Standard

Bei allen PEFY-WP VMA-E

Mit Kondensatpumpe

Die Kondensatpumpe ist bereits im Gerät integriert.

Optimale Anpassung durch variable Durchströmung

Der Luftansaug kann wahlweise von hinten (Standard) oder von unten (bauseitig) erfolgen. Dabei muss nur der Filter vom hinteren Bereich des Gerätes nach unten versetzt werden.

Ausschließlich anschließbar an HVRF R2 Systeme

Zubehör

Siehe ab Seite 166

PEFY Kanaleinbaugeräte, mittlere statische Pressung

Gerätebezeichnung		PEFY-WP20VMA-E	PEFY-WP25VMA-E	PEFY-WP32VMA-E	PEFY-WP40VMA-E	PEFY-WP50VMA-E
Kühlen	Kälteleistung (kW)	2,2	2,8	3,6	4,5	5,6
	Leistungsaufnahme (kW)	0,07	0,09	0,11	0,14	0,14
Heizen	Heizleistung (kW)	2,5	3,2	4,0	5,0	6,3
	Leistungsaufnahme (kW)	0,05	0,07	0,09	0,12	0,12

Gerätebezeichnung		PEFY-WP20VMA-E	PEFY-WP25VMA-E	PEFY-WP32VMA-E	PEFY-WP40VMA-E	PEFY-WP50VMA-E
Luftvolumenstrom (m³/h)	N / M / H	450/540/630	600/720/840	720/870/1020	870/1080/1260	870/1080/1260
Statische Pressung (Pa)		35/50/70/100/150	35/50/70/100/150	35/50/70/100/150	35/50/70/100/150	35/50/70/100/150
Schalldruckpegel (dB(A))*	N / M / H	23/26/29	23/27/30	25/29/32	26/29/34	26/29/34
Abmessungen (mm)	B / T / H	700/732/250	900/732/250	900/732/250	1.100/732/250	1.100/732/250
Gewicht (kg)		21	26	26	31	31
Wasserseitige Anschlüsse Ø (mm)**		20/20	20/20	20/20	20/20	20/20
Spannungsversorgung (V, Phase, Hz)		220-240, 1, 50/60	220-240, 1, 50/60	220-240, 1, 50/60	220-240, 1, 50/60	220-240, 1, 50/60
Betriebsstrom (A)		0,44	0,53	0,63	1,04	1,04

Gerätebezeichnung		PEFY-WP63VMA-E	PEFY-WP71VMA-E	PEFY-WP80VMA-E	PEFY-WP100VMA-E	PEFY-WP125VMA-E
Kühlen	Kälteleistung (kW)	7,1	8,0	9,0	11,2	14,0
	Leistungsaufnahme (kW)	0,14	0,24	0,24	0,24	0,36
Heizen	Heizleistung (kW)	8,0	9,0	10,0	12,5	16,0
	Leistungsaufnahme (kW)	0,12	0,22	0,22	0,22	0,34

Gerätebezeichnung		PEFY-WP63VMA-E	PEFY-WP71VMA-E	PEFY-WP80VMA-E	PEFY-WP100VMA-E	PEFY-WP125VMA-E
Luftvolumenstrom (m³/h)	N / M / H	870/1080/1260	1380/1680/1980	1380/1680/1980	1380/1680/1980	1770/2130/2520
Statische Pressung (Pa)		35/50/70/100/150	35/50/70/100/150	35/50/70/100/150	35/50/70/100/150	35/50/70/100/150
Schalldruckpegel (dB(A))*	N / M / H	26/29/34	28/33/37	28/33/37	28/33/37	32/36/40
Abmessungen (mm)	B / T / H	1.100/732/250	1.400/732/250	1.400/732/250	1.400/732/250	1.600/732/250
Gewicht (kg)		31	40	40	40	42
Wasserseitige Anschlüsse Ø (mm)**		32/32	32/32	32/32	32/32	32/32
Spannungsversorgung (V, Phase, Hz)		220-240, 1, 50/60	220-240, 1, 50/60	220-240, 1, 50/60	220-240, 1, 50/60	220-240, 1, 50/60
Betriebsstrom (A)		1,04	1,36	1,36	1,47	2,10

* Schalldruckpegel gemessen mittig in 1,5 m Entfernung unterhalb des Gerätes

** erforderlicher Innendurchmesser

Unsere Klimaanlage und Wärmepumpen enthalten fluorierte Treibhausgase R410A, R134a, R32.
Weitere Informationen finden Sie in der entsprechenden Bedienungsanleitung.



PEFY-W20-125VMA-A

Kanaleinbaugerät mittlere statische Pressung

Vorteile

Niedrige Bauhöhe – nur 250 mm

Insbesondere bei geringen Installationshöhen in der Zwischendecke erfüllen die Kanaleinbaugeräte auch große Leistungsanforderungen.

Optional mit Plasma Quad Connect Filter

Mit der Plasma-Quad-Plus-Filtertechnologie wird eine sehr effektive Luftreinigung erreicht. Durch die Plasma-Ionisierung und den elektrostatisch aufgeladenen Filter werden auch kleinste Partikel (PM 2,5; <2,5 µm), wie Pollen, Viren, Schimmel, Bakterien und Allergene, abgeschieden und unschädlich gemacht.

Filter als Standard

Bei allen PEFY-W VMA-E

Mit Kondensatpumpe

Die Kondensatpumpe ist bereits im Gerät integriert.

Optimale Anpassung durch variable Durchströmung

Der Luftansaug kann wahlweise von hinten (Standard) oder von unten (bauseitig) erfolgen. Dabei muss nur der Filter vom hinteren Bereich des Gerätes nach unten versetzt werden.

Integriertes Ventil zum Einsatz in HVRF Y-Systemen

Zubehör

Siehe ab Seite 166

PEFY Kanaleinbaugeräte, mittlere statische Pressung

Gerätebezeichnung		PEFY-W20VMA-A	PEFY-W25VMA-A	PEFY-W32VMA-A	PEFY-W40VMA-A	PEFY-W50VMA-A
Kühlen	Kälteleistung (kW)	2,2	2,8	3,6	4,5	5,6
	Leistungsaufnahme (kW)	0,032	0,032	0,044	0,047	0,093
Heizen	Heizleistung (kW)	2,5	3,2	4,0	5,0	6,3
	Leistungsaufnahme (kW)	0,030	0,030	0,042	0,045	0,091

Gerätebezeichnung		PEFY-W20VMA-A	PEFY-W25VMA-A	PEFY-W32VMA-A	PEFY-W40VMA-A	PEFY-W50VMA-A
Luftvolumenstrom (m³/h)	N / M / H	360 / 450 / 510	360 / 450 / 510	450 / 540 / 630	600 / 720 / 840	870 / 1080 / 1260
Statische Pressung (Pa)		35 / 50 / 70 / 100 / 150	35 / 50 / 70 / 100 / 150	35 / 50 / 70 / 100 / 150	35 / 50 / 70 / 100 / 150	40 / 50 / 70 / 100 / 150
Schalldruckpegel (dB(A))*	N / M / H	21 / 25 / 27	21 / 25 / 27	23 / 27 / 30	23 / 28 / 31	26 / 31 / 35
Abmessungen (mm)	B / T / H	700 / 732 / 250	700 / 732 / 250	700 / 732 / 250	900 / 732 / 250	1.100 / 732 / 250
Gewicht (kg)		22	22	22	26	30
Wasserseitige Anschlüsse Ø (mm)**		20 / 20	20 / 20	20 / 20	20 / 20	20 / 20
Spannungsversorgung (V, Phase, Hz)		220-240, 1, 50/60	220-240, 1, 50/60	220-240, 1, 50/60	220-240, 1, 50/60	220-240, 1, 50/60
Betriebsstrom (A)		0,25	0,25	0,34	0,37	0,65

Gerätebezeichnung		PEFY-W63VMA-A	PEFY-W71VMA-A	PEFY-W80VMA-A	PEFY-W100VMA-A	PEFY-W125VMA-A
Kühlen	Kälteleistung (kW)	7,1	8,0	9,0	11,2	14,0
	Leistungsaufnahme (kW)	0,093	0,093	0,093	0,142	0,199
Heizen	Heizleistung (kW)	8,0	9,0	10,0	12,5	16,0
	Leistungsaufnahme (kW)	0,091	0,091	0,091	0,140	0,197

Gerätebezeichnung		PEFY-W63VMA-A	PEFY-W71VMA-A	PEFY-W80VMA-A	PEFY-W100VMA-A	PEFY-W125VMA-A
Luftvolumenstrom (m³/h)	N / M / H	870 / 1080 / 1260	1380 / 1680 / 1980	1380 / 1680 / 1980	1380 / 1680 / 1920	1680 / 2040 / 2220
Statische Pressung (Pa)		40 / 50 / 70 / 100 / 150	40 / 50 / 70 / 100 / 150	40 / 50 / 70 / 100 / 150	40 / 50 / 70 / 100 / 150	40 / 50 / 70 / 100 / 150
Schalldruckpegel (dB(A))*	N / M / H	26 / 31 / 35	26 / 31 / 35	26 / 31 / 35	30 / 35 / 38	34 / 38 / 40
Abmessungen (mm)	B / T / H	1.100 / 732 / 250	1.100 / 732 / 250	1.100 / 732 / 250	1.400 / 732 / 250	1.400 / 732 / 250
Gewicht (kg)		30	30	30	37	38
Wasserseitige Anschlüsse Ø (mm)**		32 / 32	32 / 32	32 / 32	32 / 32	32 / 32
Spannungsversorgung (V, Phase, Hz)		220-240, 1, 50/60	220-240, 1, 50/60	220-240, 1, 50/60	220-240, 1, 50/60	220-240, 1, 50/60
Betriebsstrom (A)		0,65	0,65	0,65	0,97	1,23

* Schalldruckpegel gemessen mittig in 1,5 m Entfernung unterhalb des Gerätes

** erforderlicher Innendurchmesser

Unsere Klimaanlage und Wärmepumpen enthalten fluorierte Treibhausgase R410A, R134a, R32.
Weitere Informationen finden Sie in der entsprechenden Bedienungsanleitung.



PEFY-W20-50VMA2-A

Kanaleinbaugerät mittlere statische Pressung

Vorteile

Niedrige Bauhöhe – nur 250 mm

Insbesondere bei geringen Installationshöhen in der Zwischendecke erfüllen die Kanaleinbaugeräte auch große Leistungsanforderungen.

Hoher Luftvolumenstrom

Mit den hohen Luftvolumenströmen sind die Geräte ideal für Projekte, wo Luftumwälzung besonders wichtig ist.

Filter als Standard

Bei allen PEFY-W VMA2-E

Mit Kondensatpumpe

Die Kondensatpumpe ist bereits im Gerät integriert.

Optimale Anpassung durch variable Durchströmung

Der Luftansaug kann wahlweise von hinten (Standard) oder von unten (bauseitig) erfolgen. Dabei muss nur der Filter vom hinteren Bereich des Gerätes nach unten versetzt werden.

Integriertes Ventil zum Einsatz in HVRF Y-Systemen

Zubehör

Siehe ab Seite 166

PEFY Kanaleinbaugeräte, mittlere statische Pressung

Gerätebezeichnung		PEFY-W20VMA2-A	PEFY-W25VMA2-A	PEFY-W32VMA2-A	PEFY-W40VMA2-A	PEFY-W50VMA2-A
Kühlen	Kälteleistung (kW)	2,2	2,8	3,6	4,5	5,6
	Leistungsaufnahme (kW)	0,093	0,093	0,208	0,208	0,208
Heizen	Heizleistung (kW)	2,5	3,2	4,0	5,0	6,3
	Leistungsaufnahme (kW)	0,091	0,091	0,206	0,206	0,206

Gerätebezeichnung		PEFY-W20VMA2-A	PEFY-W25VMA2-A	PEFY-W32VMA2-A	PEFY-W40VMA2-A	PEFY-W50VMA2-A
Luftvolumenstrom (m³/h)	N / M / H	870 / 1080 / 1260	870 / 1080 / 1260	870 / 1080 / 1260	870 / 1080 / 1260	1770 / 2130 / 2400
Statische Pressung (Pa)		40 / 50 / 70 / 100 / 150	40 / 50 / 70 / 100 / 150	40 / 50 / 70 / 100 / 150	40 / 50 / 70 / 100 / 150	40 / 50 / 70 / 100 / 150
Schalldruckpegel (dB(A))*	N / M / H	26 / 31 / 35	26 / 31 / 35	33 / 37 / 39	33 / 37 / 39	33 / 37 / 39
Abmessungen (mm)	B / T / H	1.100 / 732 / 250	1.100 / 732 / 250	1.100 / 732 / 250	1.100 / 732 / 250	1.600 / 732 / 250
Gewicht (kg)		30	30	30	30	42
Wasserseitige Anschlüsse Ø (mm)**		20 / 20	20 / 20	20 / 20	20 / 20	20 / 20
Spannungsversorgung (V, Phase, Hz)		220–240, 1, 50/60	220–240, 1, 50/60	220–240, 1, 50/60	220–240, 1, 50/60	220–240, 1, 50/60
Betriebsstrom (A)		0,68	0,68	1,40	1,40	1,40

Gerätebezeichnung		PEFY-W63VMA2-A	PEFY-W71VMA2-A	PEFY-W80VMA2-A	PEFY-W100VMA2-A	PEFY-W125VMA2-A
Kühlen	Kälteleistung (kW)	7,1	8,0	9,0	11,2	14,0
	Leistungsaufnahme (kW)	0,208	0,208	0,208	0,208	0,208
Heizen	Heizleistung (kW)	8,0	9,0	10,0	12,5	16,0
	Leistungsaufnahme (kW)	0,206	0,206	0,206	0,206	0,206

Gerätebezeichnung		PEFY-W63VMA2-A	PEFY-W71VMA2-A	PEFY-W80VMA2-A	PEFY-W100VMA2-A	PEFY-W125VMA2-A
Luftvolumenstrom (m³/h)	N / M / H	1770 / 2130 / 2400	1770 / 2130 / 2400	1770 / 2130 / 2400	1770 / 2130 / 2400	1770 / 2130 / 2400
Statische Pressung (Pa)		40 / 50 / 70 / 100 / 150	40 / 50 / 70 / 100 / 150	40 / 50 / 70 / 100 / 150	40 / 50 / 70 / 100 / 150	40 / 50 / 70 / 100 / 150
Schalldruckpegel (dB(A))*	N / M / H	33 / 37 / 39	33 / 37 / 39	33 / 37 / 39	33 / 37 / 39	33 / 37 / 39
Abmessungen (mm)	B / T / H	1.600 / 732 / 250	1.600 / 732 / 250	1.600 / 732 / 250	1.600 / 732 / 250	1.600 / 732 / 250
Gewicht (kg)		42	42	42	42	42
Wasserseitige Anschlüsse Ø (mm)**		30 / 30	30 / 30	30 / 30	30 / 30	30 / 30
Spannungsversorgung (V, Phase, Hz)		220–240, 1, 50/60	220–240, 1, 50/60	220–240, 1, 50/60	220–240, 1, 50/60	220–240, 1, 50/60
Betriebsstrom (A)		1,40	1,40	1,40	1,40	1,4

* Schalldruckpegel gemessen mittig in 1,5 m Entfernung unterhalb des Gerätes

** erforderlicher Innendurchmesser

Unsere Klimaanlage und Wärmepumpen enthalten fluorierte Treibhausgase R410A, R134a, R32.
Weitere Informationen finden Sie in der entsprechenden Bedienungsanleitung.



PEFY-WP10-50VMS1-E

Kanaleinbaugerät extra flache Konstruktion

Vorteile

Niedrige Bauhöhe – nur 200 mm

Die Kanaleinbaugeräte zeichnen sich durch ihre geringe Einbauhöhe aus. Gerade mal 200 mm Höhe werden bei Installation benötigt.

Ausreichend Pressung

Die externe statische Pressung ist von 5 bis 50 Pascal einstellbar. Damit lässt sich das Gerät flexibel an die jeweiligen Gegebenheiten anpassen.

Optional mit Plasma Quad Connect Filter

Mit der Plasma-Quad-Plus-Filtertechnologie wird eine sehr effektive Luftreinigung erreicht. Durch die Plasma-Ionisierung und den elektrostatisch aufgeladenen Filter werden auch kleinste Partikel (PM 2,5; <2,5 µm), wie Pollen, Viren, Schimmel, Bakterien und Allergene, abgeschieden und unschädlich gemacht.

Mit Kondensatpumpe

Die Kondensatpumpe ist bereits im Gerät integriert.

Sehr leiser Betrieb

Dank einer neuen Ventilator-Generation haben die neuen Kanaleinbaugeräte trotz ihrer geringen Einbauhöhe von 200 mm einen sehr geringen Geräuschpegel. Dieser liegt bei 20 dB(A) in der kleinen Lüfterstufe (PEFY-WP10).

Ausschließlich anschließbar an HVRF R2 Systeme

PEFY Kanaleinbaugeräte, flache Konstruktion

Gerätebezeichnung		PEFY-WP10VMS1-E	PEFY-WP15VMS1-E	PEFY-WP20VMS1-E	PEFY-WP25VMS1-E	PEFY-WP32VMS1-E	PEFY-WP40VMS1-E	PEFY-WP50VMS1-E
Kühlen	Kälteleistung (kW)	1,2	1,7	2,2	2,8	3,6	4,5	5,6
	Leistungsaufnahme (kW)	0,03	0,05	0,05	0,06	0,07	0,07	0,09
Heizen	Heizleistung (kW)	1,4	1,9	2,5	3,2	4,0	5,0	6,3
	Leistungsaufnahme (kW)	0,03	0,03	0,03	0,04	0,05	0,05	0,07

Gerätebezeichnung		PEFY-WP10VMS1-E	PEFY-WP15VMS1-E	PEFY-WP20VMS1-E	PEFY-WP25VMS1-E	PEFY-WP32VMS1-E	PEFY-WP40VMS1-E	PEFY-WP50VMS1-E
Luftvolumenstrom (m³/h)	N / M / H	240 / 270 / 300	300 / 360 / 420	330 / 390 / 480	330 / 420 / 540	480 / 540 / 660	570 / 660 / 780	720 / 840 / 990
Statische Pressung (Pa)		5 / 15 / 35 / 50	5 / 15 / 35 / 50	5 / 15 / 35 / 50	5 / 15 / 35 / 50	5 / 15 / 35 / 50	5 / 15 / 35 / 50	5 / 15 / 35 / 50
Schalldruckpegel (dB(A))*	N / M / H	20 / 23 / 25	22 / 24 / 28	23 / 25 / 29	23 / 26 / 30	28 / 30 / 33	30 / 32 / 35	30 / 33 / 36
Abmessungen (mm)	B / T / H	790 / 700 / 200	790 / 700 / 200	790 / 700 / 200	790 / 700 / 200	990 / 700 / 200	990 / 700 / 200	1.190 / 700 / 200
Gewicht (kg)		19	19	20	20	25	25	27
Wasserseitige Anschlüsse Ø (mm)**		20 / 20	20 / 20	20 / 20	20 / 20	20 / 20	20 / 20	20 / 20
Spannungsversorgung (V, Phase, Hz)		220-240, 1, 50	220-240, 1, 50	220-240, 1, 50	220-240, 1, 50	220-240, 1, 50	220-240, 1, 50	220-240, 1, 50
Betriebsstrom (A)		0,21	0,33	0,38	0,40	0,50	0,62	0,66

* Schalldruckpegel gemessen mittig in 1,5 m Entfernung unterhalb des Gerätes

** erforderlicher Innendurchmesser



PEFY-W10-50VMS-A

Kanaleinbaugerät extra flache Konstruktion

Vorteile

Niedrige Bauhöhe – nur 200 mm

Die Kanaleinbaugeräte zeichnen sich durch ihre geringe Einbauhöhe aus. Gerade mal 200 mm Höhe werden bei Installation benötigt.

Ausreichend Pressung

Die externe statische Pressung ist von 5 bis 50 Pascal einstellbar. Damit lässt sich das Gerät flexibel an die jeweiligen Gegebenheiten anpassen.

Optional mit Plasma Quad Connect Filter

Mit der Plasma-Quad-Plus-Filtertechnologie wird eine sehr effektive Luftreinigung erreicht. Durch die Plasma-Ionisierung und den elektrostatisch aufgeladenen Filter werden auch kleinste Partikel (PM 2,5; <2,5 µm), wie Pollen, Viren, Schimmel, Bakterien und Allergene, abgeschieden und unschädlich gemacht.

Ohne Kondensatpumpe

Die Kondensatpumpe PAC-KE08DM-E ist optional erhältlich.

Sehr leiser Betrieb

Dank einer neuen Ventilator-Generation haben die neuen Kanaleinbaugeräte trotz ihrer geringen Einbauhöhe von 200 mm einen sehr geringen Geräuschpegel. Dieser liegt bei 20 dB(A) in der kleinen Lüfterstufe (PEFY-W10).

Integriertes Ventil zum Einsatz in HVRF Y-Systemen

PEFY Kanaleinbaugeräte, flache Konstruktion

Gerätebezeichnung	PEFY-W10VMS-A	PEFY-W15VMS-A	PEFY-W20VMS-A	PEFY-W25VMS-A	PEFY-W32VMS-A	PEFY-W40VMS-A	PEFY-W50VMS-A
Kühlen	Kälteleistung (kW)	1,2	1,7	2,2	2,8	3,6	4,5
	Leistungsaufnahme (kW)	0,020	0,025	0,030	0,035	0,040	0,045
Heizen	Heizleistung (kW)	1,4	1,9	2,5	3,2	4,0	5,0
	Leistungsaufnahme (kW)	0,020	0,025	0,030	0,035	0,040	0,045

Gerätebezeichnung	PEFY-W10VMS-A	PEFY-W15VMS-A	PEFY-W20VMS-A	PEFY-W25VMS-A	PEFY-W32VMS-A	PEFY-W40VMS-A	PEFY-W50VMS-A	
Luftvolumenstrom (m³/h)	N / M / H	240 / 270 / 300	300 / 330 / 420	330 / 390 / 450	330 / 390 / 510	330 / 390 / 540	480 / 570 / 660	570 / 720 / 870
Statische Pressung (Pa)		5 / 15 / 35 / 50	5 / 15 / 35 / 50	5 / 15 / 35 / 50	5 / 15 / 35 / 50	5 / 15 / 35 / 50	5 / 15 / 35 / 50	5 / 15 / 35 / 50
Schalldruckpegel (dB(A))*	N / M / H	20 / 22 / 23	22 / 24 / 25	23 / 24 / 26	23 / 24 / 28	24 / 25 / 31	24 / 25 / 28	25 / 29 / 33
Abmessungen (mm)	B / T / H	790 / 700 / 200	790 / 700 / 200	790 / 700 / 200	790 / 700 / 200	790 / 700 / 200	990 / 700 / 200	990 / 700 / 200
Gewicht (kg)		19	19	19	19	19,5	23,5	23,5
Wasserseitige Anschlüsse Ø (mm)**		20 / 20	20 / 20	20 / 20	20 / 20	20 / 20	20 / 20	20 / 20
Spannungsversorgung (V, Phase, Hz)		220–240, 1, 50	220–240, 1, 50	220–240, 1, 50	220–240, 1, 50	220–240, 1, 50	220–240, 1, 50	220–240, 1, 50
Betriebsstrom (A)		0,16	0,24	0,26	0,30	0,37	0,39	0,55

* Schalldruckpegel gemessen mittig in 1,5 m Entfernung unterhalb des Gerätes

** erforderlicher Innendurchmesser





EDV-/Technikraum- lösungen

Inhalt

Allgemeine Produktinformationen

Vorteile und Eigenschaften	200
Übersicht Geräte	202
Wandgerät (MSY-TP/MUY-TP)	204
Wandgerät (PKA-M)	206
Deckenunterbaugerät (PCA-M)	208
Präzisionsklimaschrank (s-MEXT-G00)	210



Vorteile und Eigenschaften

Systemlösungen für die perfekte Kühlung von EDV- und Technikräumen

Moderne EDV- und Technikräume werden von zunehmend erhöhtem Datenaustausch und erhöhter Rechenleistung geprägt. Begrenztes Platzangebot führt zusätzlich zu immer höheren Leistungsdichten. Die Folge ist eine hohe Wärmelast pro Quadratmeter, die durch spezielle Klimasysteme abtransportiert werden muss.

Energieeffizienz, Zuverlässigkeit und eine hohe sensible Leistung sind dabei entscheidende Faktoren, die bei der Planung und Auslegung solcher Räumlichkeiten zu beachten sind.

Die Produktpalette von Mitsubishi Electric bietet dazu vollumfassende Gesamtlösungen für verschiedenste Anwendungsbereiche.

Zuverlässiger Betrieb durch Redundanzfunktion

Da sich die Rechner in Serverräumen für gewöhnlich im Dauerbetrieb befinden, muss auch bei Ausfall eines Klimasystems eine fortlaufende Kühlung des Raumes gewährleistet sein. Mit der Redundanzfunktion (nicht für M-Serie verfügbar) wird im Falle eines Fehlers automatisch die zweite Anlage als Back-up in Betrieb gesetzt.

Einfache Anwendung im kleinen Leistungsbereich

- M-Serie

Standard Anwendung im mittleren Leistungsbereich

- Mr. Slim

Komplexere Anwendungen in höheren Leistungsbereichen (Präzisionsklimatisierung)

- s-MEXT-G00

Des Weiteren kann ein automatischer Betriebswechsel beider Anlagen in festgelegten Abständen von 1 bis 28 Tagen erfolgen und so einen Betriebszeit-Ausgleich zwischen beiden Systemen schaffen.



s-MEXT-G00 + Mr. Slim

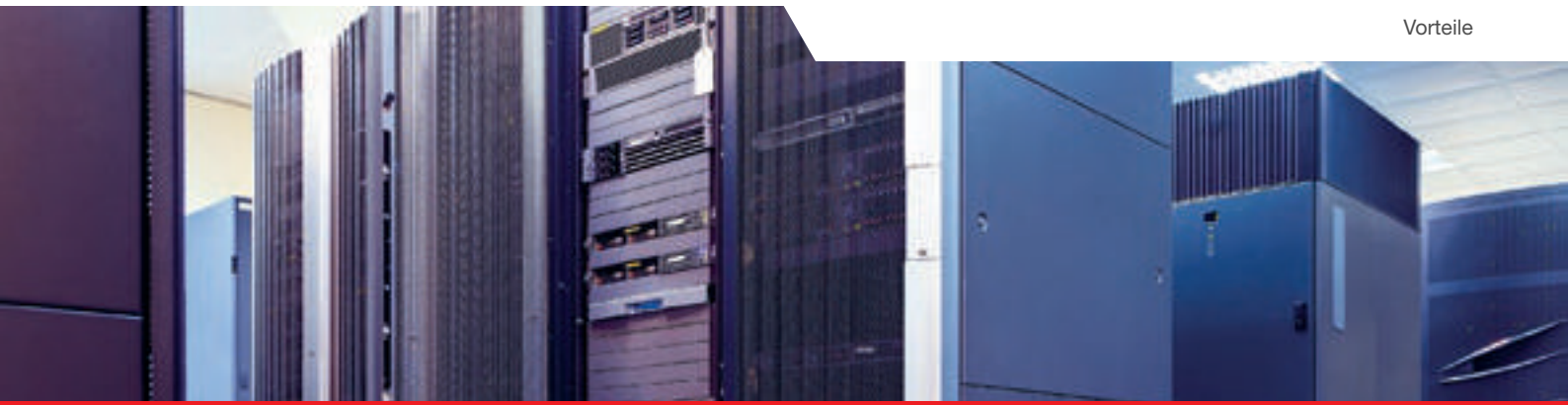

Vorteile und Eigenschaften

Hohe sensible Leistungen erforderlich

Bei der Planung und Auslegung von Technikräumen ist besonderes Augenmerk auf die sensible Leistung zu legen. Durch den kontinuierlichen Betrieb nimmt die relative Luftfeuchtigkeit im geschlossenen Raum kontinuierlich ab. Mit abnehmender Luftfeuchte reduziert sich auch die Wärmeleitfähigkeit der Luft und der Temperatureaustausch zwischen Raumluft und Wärmetauscher erfordert höhere Leistungen.

Bei der Produktauswahl für dieses Kapitel wurde daher besonderes Augenmerk auf große Wärmetauscherflächen in den Inneneinheiten gelegt. Große Wärmetauscherflächen sind in der Lage, hohe sensible Leistungen zu erreichen und damit eine zuverlässige Klimatisierung, selbst bei sehr niedriger Luftfeuchte, sicherzustellen.

Höchste Effizienz und reduzierte Betriebskosten

Der steigende Energiebedarf in modernen Technikräumen bringt mit sich, dass jegliche Energieersparnisse eine deutliche Reduzierung der Betriebskosten ermöglichen können. In Anlagen, die über einen Zeitraum von durchschnittlich zehn Jahren ununterbrochen in Betrieb sind, macht dies einen großen Teil der Gesamtkosten aus. Mitsubishi Electric legt großen Wert auf die Verwendung hochwertiger und energieeffizienter Komponenten wie Inverter-Technologie oder R32-Kältemittel und ermöglicht damit bestmögliche Gesamtlösungen.

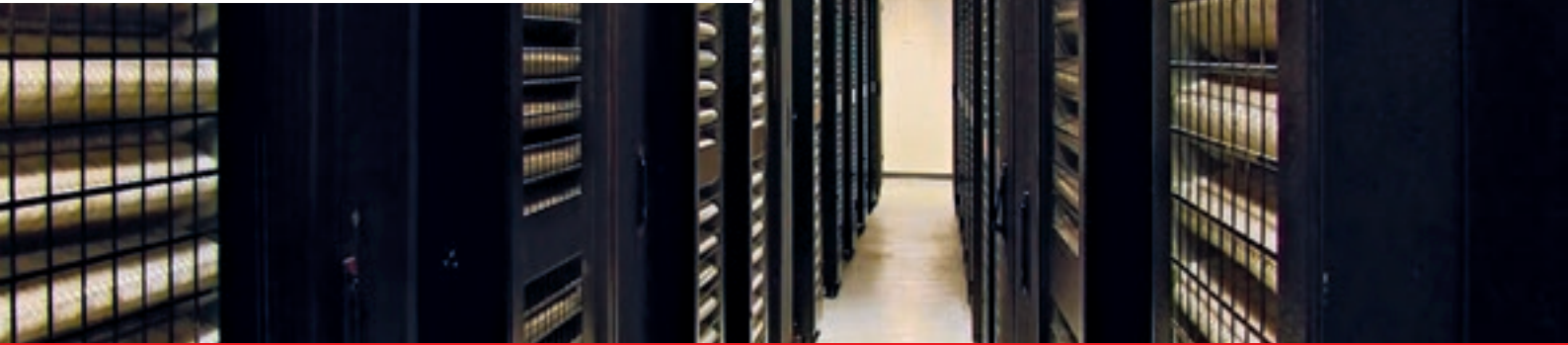

Innen- und Außengeräte

- Inverter Kühlen oder Heizen
- Seitenhinweis

Leistungscode	35	42	50	60	71
Kälteleistung (kW)	3,5	4,2	5,0	6,0	7,1

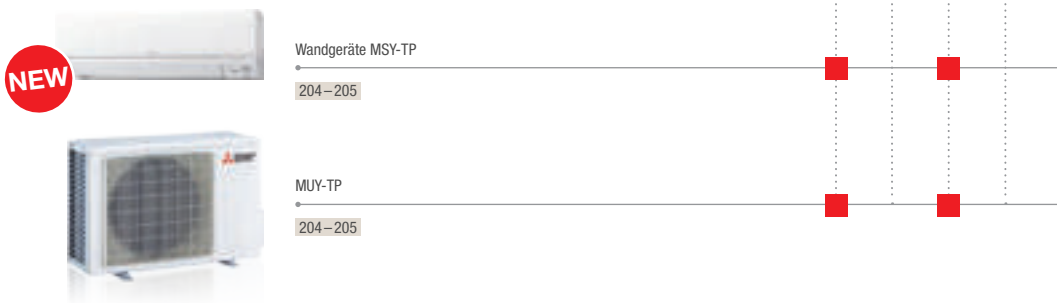

Leistungscode	35	50	60	71	100	125	140
Kälteleistung (kW)	3,5	5,0	6,0	7,1	10,0	12,5	14,0
Heizleistung (kW)	4,0	4,5	7,0	8,0	11,0	14,0	16,0

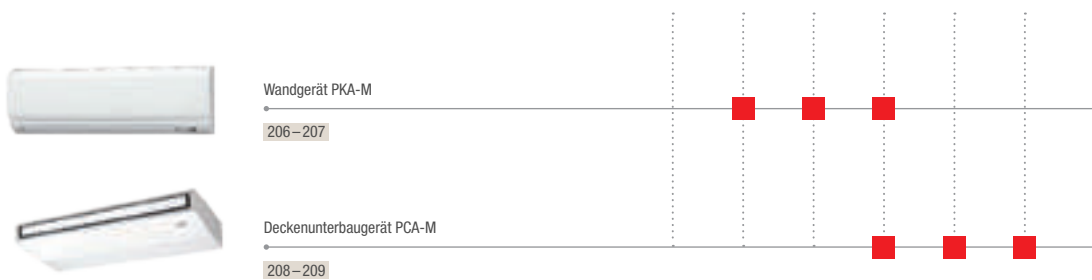

Leistungscode	006	009	013	022	038	044
Kälteleistung (kW)	6,79	10,1	11,9	22,5	38,8	42,4

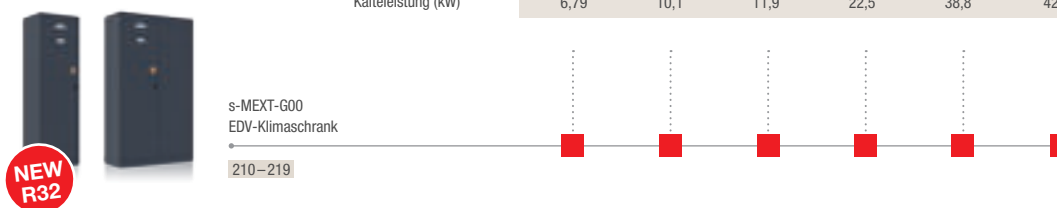





IT RAC System MSY-TP/MUY-TP

Highlights

- hohe sensible Leistung (bis 95%)
- Energieeffizienzklasse bis A+++
- Garantierter Einsatzbereich bis -25°C
- Kältemittelfüllmenge max. 0,98 kg

Die Geräte sind besonders für kleine Server- oder Technikräume geeignet, wo eine preislich attraktive Lösung zur Klimatisierung erforderlich ist.

- kleine Betriebe mit hausinternen Server- oder Telefonzentrale
- Gasthäuser / Hostel
- Werkstätten
- Handwerksbetriebe
- Bildungseinrichtungen

Die Gerätesets MUSY-TP35VF und MUSY-TP50VF beinhalten die Außeneinheit (MUY), Inneneinheit (MSY) sowie die Kabelfernbedienung PAR-40MAA und Anschlußadapter MAC-397IF-E.

Für diese Geräte-Serie sind keine Infrarotfernbedienungen verfügbar.

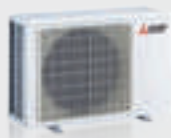

MUY-TP35 / 50VF



PAR-40MAA



MUSY-TP35 / 50VF

R32

IT RAC System Split-Inverter / nur Kühlen



MUSY-TP Inverter-Wandgerätesets, nur Kühlen

Bezeichnung Kombination		MUSY-TP35VF	MUSY-TP50VF
Bezeichnung Außengeräte		MUY-TP35VF	MUY-TP50VF
Kühlen	Kälteleistung (kW)	3,5 (1,5–4,0)	5,0 (1,5–5,7)
	SHR*	0,95	0,95
	Leistungsaufnahme (kW)	0,76	1,45
	SEER	9,0	8,0
	Energieeffizienzklasse	A+++	A+++
	Einsatzbereich (°C)	–25~+46	–25~+46

* SHR: Verhältnis von sensibler Kälteleistung zu gesamter Kälteleistung
Messbedingungen: Außentemperatur 35 °C, Raumtemperatur 22°C, relative Luftfeuchte 40%

Bezeichnung Innengeräte		MSY-TP35VF	MSY-TP50VF
Luftvolumenstrom im Kühlbetrieb (m³/h)	N / M / H / S	600 / 696 / 822 / 984	600 / 696 / 822 / 984
Schalldruckpegel (dB(A))	N / M / H / S	31 / 36 / 40 / 45	31 / 36 / 40 / 45
Abmessungen (mm)	B / T / H	923 / 250 / 305	923 / 250 / 305
Gewicht (kg)		12,5	12,5
Bezeichnung Außengeräte		MUY-TP35VF	MUY-TP50VF
Luftvolumenstrom (m³/h)		1758	1758
Schalldruckpegel Kühlen (dB(A))		45	47
Abmessungen (mm)	B / T / H	800 / 285 / 550	800 / 285 / 550
Gewicht (kg)		34	34
Kältetechnische Angaben			
Gesamtleitungslänge (m)		20	20
Max. Höhendifferenz (m)		12	12
Kältemitteltyp / -menge (kg) / max. Menge (kg)		R32 / 0,85 / 0,98	R32 / 0,85 / 0,98
GWP / CO ₂ -Äquivalent (t) / CO ₂ -Äquivalent max. (t)		675 / 0,57 / 0,66	675 / 0,57 / 0,66
Kältemittelvorfüllung für (m)		7	7
Nachfüllmenge Kältemittel (g/m)		10	10
Kältetechnische Anschlüsse Ø (mm)	fl. s.	6 10	6 10
Elektrische Angaben			
Spannungsversorgung (V, Phase, Hz)		220–240, 1, 50	220–240, 1, 50
Betriebsstrom (A)	Kühlen	3,6	6,4
Empfohlener Leistungsquerschnitt – Zuleitung Außengerät (mm²)		3 x 1,5	3 x 2,5
Empfohlener Leistungsquerschnitt – Innengerät – Außengerät (mm²)		4 x 1,5	4 x 1,5
Empf. Sicherungsgröße (A)		10	10

Schalldruckpegel gemessen im Kühlbetrieb in 1 m vor und 0,8 m unterhalb des Gerätes
Energieeffizienzklassen auf einer Skala von A+++ bis D



Wandgerät PKA-M

Highlights

- SEER bis 6,5
- Energieeffizienzklasse bis A++
- sensible Leistung bis 100%

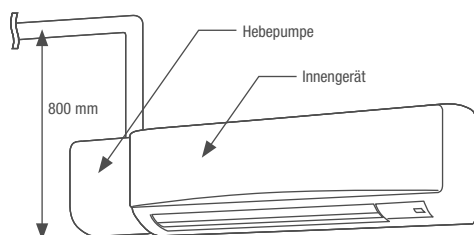

Das leistungsstarke und zuverlässige Wandgerät ist einfach zu montieren und zu warten.

Luftqualität

- Long-Life-Filter

Luftstromkontrolle

- Automatische Lüfterstufensteuerung
- 2, 3 oder 4 Gebläsegeschwindigkeiten
- Ruhige Funktionsweise

Komfort und Kontrolle

- Optional: Kabelfernbedienung mit Wochentimer
- Automatischer Neustart nach Stromausfall
- Redundanzfunktion mit PAR-40MAA

Installation und Wartung

- Montage oben an der Wand
- Optional: Kondensatpumpe mit Förderhöhe von bis zu 80 cm
- Höhere sensible Leistung durch Gerätekombinationen mit größeren Inneneinheiten.

Mit Infrarotfernbedienung im Lieferumfang, Kabelfernbedienung optional

Zubehör

Typbezeichnung	Beschreibung	Menge
PAC-SH29TC-E	Anschlussstecker für Kabelfernbedienung	1
PAC-YT52CRA	Kabelfernbedienung Kompakt	1
PAR-40MAA	Kabelfernbedienung Deluxe	1
PAR-CT01MAA*	Kabelfernbedienung mit Touchscreen	1
MAC-567IF-E	MELCloud WiFi-Adapter	1
MAC-100FT-E	Plasma-Quad-Connect (verfügbar ab Mai 2021)	1

* In mehreren Ausführungen erhältlich. Weitere Informationen im Kapitel Steuerungen



PUHZ-ZRP35 / 50VKA

PUHZ-ZRP60VHA



PKA-M50LAL

PKA-M60 / 71KAL

Wandgeräte

Singlesplit/Power Inverter/Kühlen und Heizen

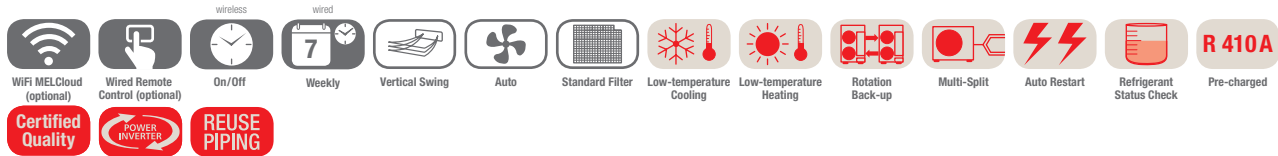

PKA-M Wandgeräte, Kühlen/Heizen, Infrarotfernbedienung im Lieferumfang

Bezeichnung Innengeräte	PKA-M50LAL	PKA-M60KAL	PKA-M71KAL
Bezeichnung Außengeräte	PUHZ-ZRP35VKA	PUHZ-ZRP50VKA	PUHZ-ZRP60VHA
Kühlen			
Kälteleistung (kW)	3,6 (1,6–4,5)	5,0 (2,3–5,6)	6,1 (2,7–6,7)
SHR*	0,99	1,00	1,00
Leistungsaufnahme (kW)	0,88	1,24	1,60
SEER	6,5	6,3	6,3
Energieeffizienzklasse	A++	A++	A++
Einsatzbereich (°C)	-15~+46	-15~+46	-15~+46

* SHR: Verhältnis von sensibler Kälteleistung zu gesamter Kälteleistung
Messbedingungen: Außentemperatur 35 °C, Raumtemperatur 22°C, relative Luftfeuchte 40%

Bezeichnung Innengeräte	PKA-M50LAL	PKA-M60KAL	PKA-M71KAL
Luftvolumenstrom (m³/h)	N / M / H 540 / 630 / 720	1080 / 1200 / 1320	1080 / 1200 / 1320
Schalldruckpegel (dB(A))	N / M / H 36 / 40 / 43	39 / 42 / 45	39 / 45
Abmessungen (mm)	B / T / H 898 / 249 / 295	1.170 / 295 / 365	1.170 / 295 / 365
Gewicht (kg)	13	21	21
Bezeichnung Außengeräte	PUHZ-ZRP35VKA	PUHZ-ZRP50VKA	PUHZ-ZRP60VHA
Luftvolumenstrom (m³/h)	2700	2700	3300
Schalldruckpegel Kühlen/Heizen (dB(A))	44 / 46	44 / 46	47 / 48
Abmessungen (mm)	B / T / H 809 / 300 / 630	809 / 300 / 630	950 / 330 (+30) / 943
Gewicht (kg)	43	46	70
Kältetechnische Angaben			
Gesamtleitungslänge (m)	50	50	50
Max. Höhendifferenz (m)	30	30	30
Kältemitteltyp /-menge (kg) / max. Menge (kg)	R410A/2,2/2,6	R410A/2,4/2,8	R410A/3,5/4,7
GWP / CO ₂ -Äquivalent (t) / CO ₂ -Äquivalent max. (t)	2088 / 4,6 / 5,44	2088 / 5,02 / 5,85	2088 / 7,31 / 9,81
Kältemittelvorfüllung für (m)	30	30	30
Kältetechnische Anschlüsse Ø (mm)	fl. 6 s. 12	6 12	10 16
Elektrische Angaben			
Spannungsversorgung (V, Phase, Hz)	220–240, 1, 50	220–240, 1, 50	220–240, 1, 50
Betriebsstrom Kühlen/Heizen (A)	3,58 / 3,97	6,23 / 6,90	7,72 / 8,92
Empf. Sicherungsgröße (A)	16	16	25

Schalldruckpegel beim Innengerät gemessen in 1 m vor und 1 m unterhalb des Gerätes
Außengeräte 100/125/140 sind auf Wunsch auch in 230V/1Ph Variante lieferbar.
Energieeffizienzklassen auf einer Skala von A+++ bis D



Deckenunterbaugerät PCA-M

Highlights

- SEER bis 6,4
- Energieeffizienzklasse bis A++
- sensible Leistung bis 100%

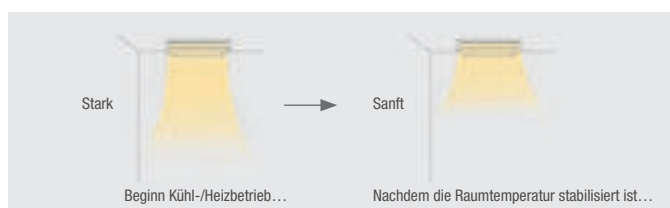

Höhere sensible Leistung durch Gerätekombinationen mit größeren Inneneinheiten. Das vielseitig einsetzbare Deckenunterbaugerät eignet sich durch die gute Luftverteilung und hohe sensible Leistung besonders gut für Technikräume. Hierfür stehen Sonderkombinationen mit bis zu 100 % sensibler Leistung zur Verfügung.

Design

- Modernes Gehäuse in Reinweiss
- Nur 23 cm hoch

Luftqualität

- Langlebiger Filter
- Hocheffizienzfilter
- Außenluftanschluss

Luftstromkontrolle

- Automatische Lüfterstufensteuerung
- 4 Gebläsegeschwindigkeiten
- Modus für hohe/niedrige Decken für den idealen Luftstrom in der Höhe (bis zu 4,2 m) oder in niedrigen Räumen

Komfort und Kontrolle

- Automatischer Neustart nach Stromausfall
- Redundanzfunktion

Installation und Wartung

- Einfache Installation
- Optional einzubauende Kondensatpumpe

Deckenunterbaugerät PCA-M

- Redundanzfunktion (mit PUHZ & PUZ)
- Hohe Wurfweite
- Hohe Energieeffizienz bis zu A++
- Hohe sensible Kälteleistung

Wahlweise Kabel- oder Infrarotfernbedienung

Zubehör

Typbezeichnung	Beschreibung	Menge
PAC-YT52CRA	Kabelfernbedienung Kompakt	1
PAR-40MAA	Kabelfernbedienung Deluxe	1
PAR-CT01MAA**	Kabelfernbedienung mit Touchscreen	1
PAR-SL94B-E	Infrarotfernbedienung	1
PAC-SJ_DM-E*	Tauwasserpumpe	1
PAC-SH_KF-E*	High-Efficiency Filter	1
MAC-567IF-E	MELCloud WiFi-Adapter	1

* Variiert nach Baugröße des Gerätes. Detailliertere Informationen auf den Zubehör-Seiten ab Seite 99.

** In mehreren Ausführungen erhältlich. Weitere Informationen im Kapitel Steuerungen



PUHZ-ZRP60/71VHA

PUHZ-ZRP100YKA



PCA-M

Deckenunterbaugerät Singlesplit/Power Inverter/Kühlen und Heizen

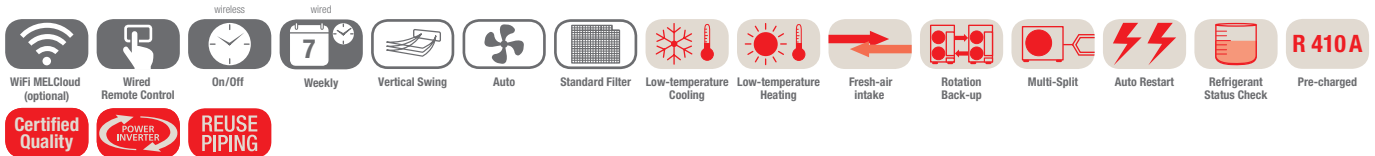

PCA-M Deckenunterbaugeräte, Kühlen/Heizen, ohne Fernbedienung im Lieferumfang

Bezeichnung Innengeräte	PCA-M71KA	PCA-M100KA	PCA-M125KA
Bezeichnung Außengeräte	PUHZ-ZRP60VHA	PUHZ-ZRP71VHA	PUHZ-ZRP100YKA
Kühlen			
Kälteleistung (kW)	6,1 (2,7–6,7)	7,1 (3,3–8,1)	9,5 (4,9–11,4)
SHR*	0,99	1,0	0,98
Leistungsaufnahme (kW)	1,69	1,87	2,22
SEER	6,3	6,4	6,2
Energieeffizienzklasse	A++	A++	A++
Einsatzbereich (°C)	-15~+46	-15~+46	-15~+46

* SHR: Verhältnis von sensibler Kälteleistung zu gesamter Kälteleistung
Messbedingungen: Außentemperatur 35 °C, Raumtemperatur 22°C, relative Luftfeuchte 40%

Bezeichnung Innengeräte	PCA-M71KA	PCA-M100KA	PCA-M125KA
Luftvolumenstrom (m³/h)	N / M1 / M2 / H 960 / 1020 / 1080 / 1200	1320 / 1440 / 1560 / 1680	1380 / 1500 / 1620 / 1740
Schalldruckpegel (dB(A))	N / H 35 / 41	37 / 43	39 / 45
Abmessungen (mm)	B / T / H 1.280 / 680 / 230	1.600 / 680 / 230	1.600 / 680 / 230
Gewicht (kg)	32	37	38
Bezeichnung Außengeräte	PUHZ-ZRP60VHA	PUHZ-ZRP71VHA	PUHZ-ZRP100YKA
Luftvolumenstrom (m³/h)	3300	3300	6600
Schalldruckpegel Kühlen/Heizen (dB(A))	47 / 48	47 / 49	49 / 51
Abmessungen (mm)	B / T / H 950 / 330 (+30) / 943	950 / 330 (+25) / 943	1.050 / 330 (+40) / 1.338
Gewicht (kg)	70	70	123
Kältetechnische Angaben			
Gesamtleitungslänge (m)	50	55	75
Max. Höhendifferenz (m)	30	30	30
Kältemitteltyp /-menge (kg) / max. Menge (kg)	R410A / 3,5 / 4,7	R410A / 3,5 / 4,7	R410A / 5,0 / 7,4
GWP / CO ₂ -Äquivalent (t) / CO ₂ -Äquivalent max. (t)	2088 / 7,31 / 9,81	2088 / 7,31 / 9,81	2088 / 10,44 / 15,45
Kältemittelvorfüllung für (m)	30	30	30
Kältetechnische Anschlüsse Ø (mm)	fl. s.	10 16	10 16
Elektrische Angaben			
Spannungsversorgung (V, Phase, Hz)	220–240, 1, 50	220–240, 1, 50	380–415, 3+N, 50
Betriebsstrom Kühlen/Heizen (A)	7,72 / 8,92	7,63 / 8,65	3,95 / 3,98
Empf. Sicherungsgröße (A)	25	25	16

Schalldruckpegel beim Innengerät gemessen in 1 m vor und 1 m unterhalb des Gerätes
Außengeräte 100 / 125 / 140 sind auf Wunsch auch in 230V / 1Ph Variante lieferbar.
Energieeffizienzklassen auf einer Skala von A+++ bis D



s-MEXT-G00 - Over: Luftausblas nach oben Klimaschränke mit Mr. Slim Außeneinheit

Highlights

- Ein Klimaschrank für Kältemittel R410A und R32
- Ausführung: nur kühlen
- Ausführung: kühlen, heizen, befeuchten
- SHR Wert bis 92%
- Wasserleckage-Sensor
- G4 Luftfilter mit Differenzdrucküberwachung
- EC Ventilator
- Kaskadierung von bis zu 10 Geräten

Ideal für kleine und mittlere Technik- oder Serverräume

Zur Klimatisierung von kleinen und mittleren Server- und Technikräumen ist die neue Geräteserie s-MEXT-G00 entworfen worden. Die Klimaschränke werden an eine oder zwei Mr. Slim Außeneinheiten angeschlossen. Neben dem Kühlbetrieb stehen auch optional die Funktionen Heizen, Be- und Entfeuchten im Vordergrund, um auch höherwertigen Anforderungen an das Raumklima gerecht zu werden. Das System ist als Plug and Play Lösung für eine schnelle und einfache Installation und Inbetriebnahme konzipiert. Zudem werden die Geräte einem umfassendem Testlauf im Werk unterzogen. Die s-MEXT-G00 Klimaschränke mit Mr. Slim Außeneinheiten können sowohl mit dem Kältemittel R410A als auch mit R32 betrieben werden.

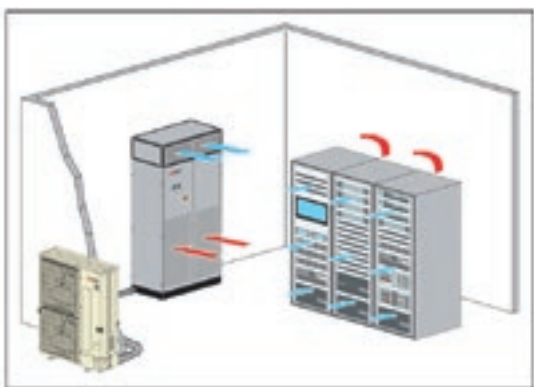

Over: Luftausblas nach oben

Der Luftansaug erfolgt über Öffnungen im unteren Teil der Türen des Klimaschranks aus dem Raum heraus und bläst die Luft nach oben in den Raum. Im Bild ist der Luftausblas mit einem 90° Plenum (optional) dargestellt.

Weitere Gerätemerkmale:

Geräteaufbau

- 3 Gehäusegrößen
- Leistungen von 6 - 22,5 kW mit einem Mr. Slim Außengerät
- Leistungen von 38,8 - 42,4 kW mit zwei Mr. Slim Außengeräten
- Rohrleitungslänge bis maximal 100 Meter
- Front-Zugang zu allen Gerätekomponenten

Lüfter und Volumenstromregelung

- 1 EC Plug Fan bzw. 2 EC Plug Fans für Leistungsgröße 022
- Regelung der Lüfterdrehzahl über
 - // Konstante Drehzahl
 - // Variable Drehzahl anhand der Lastanforderung
 - // Konstanter Volumenstrom (optional)
 - // Konstanter Druck im Doppelboden (optional)
- Economy-Funktion im Standby-Betrieb

Schaltschrank und Regelung

- Hauptschalter
- Fern Ein/Aus Kontakt
- Störmeldeausgang Priorität A
- Störmeldeausgang Priorität B
- Schnittstellenkarte PAC-IF 013 im Klimaschrank installiert und verkabelt
- Zuluft- oder Rücklufttemperaturregelung
- BlackBox Funktion zur Analyse von Fehlermeldungen
- Bediendisplay mit Klartextanzeige am Klimaschrank



s-MEXT kennen lernen
leslink.info/s-mext



PUZ-ZM60VHA

PUZ-ZM100-250YKA

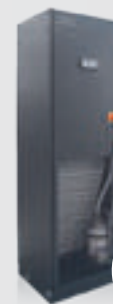

s-MEXT-G00 Over

R32

s-MEXT-G00 - Over: Luftausblas nach oben - nur kühlen Klimaschränke mit Mr. Slim Außeneinheit

s-MEXT-G00 Klimaschränke mit Mr. Slim Außeneinheit: Aufstellungen ohne Doppelboden mit Luftausblas nach oben - nur kühlen

Bezeichnung Kombination	s-M-G07 006 O K	s-M-G07 009 O K	s-M-G07 013 O K	s-M-G07 022 O K	s-M-G07 038 O K	s-M-G07 044 O K
Bezeichnung Innengeräte	s-M-G00 006 O K	s-M-G00 009 O K	s-M-G00 013 O K	s-M-G00 022 O K	s-M-G00 038 O K	s-M-G00 044 O K
Bezeichnung Außengeräte	PUZ-ZM60VHA	PUZ-ZM100YKA	PUZ-ZM125YKA	PUZ-ZM250YKA	2 x PUZ-ZM200YKA	2 x PUZ-ZM250YKA
Luftausblas	Over - Oben	Over - Oben	Over - Oben	Over - Oben	Over - Oben	Over - Oben
Kühlen						
Kälteleistung (kW)*	6,82	10,1	11,9	22,6	39,0	42,5
sensible Leistung (kW)*	6,18	8,91	10,2	19,3	33,6	35,3
SHR**	0,91	0,88	0,86	0,85	0,86	0,83
Leistungsaufnahme (kW)*	1,46	2,35	3,41	7,11	6,16	8,37
EER*	4,67	4,30	3,49	3,18	3,58	2,88
Einsatzbereich Klimaschränk Temperatur (°C)	19 – 35 °C	19 – 35 °C	19 – 35 °C	19 – 35 °C	19 – 35 °C	19 – 35 °C
Einsatzbereich Klimaschränk relative Feuchte (%)	30–60 %	30–60 %	30–60 %	30–60 %	30–60 %	30–60 %
Einsatzbereich Außengerät (°C)	(-15 °C***) -5 °C/+46 °C	(-15 °C***) -5 °C/+46 °C	(-15 °C***) -5 °C/+46 °C	(-15 °C***) -5 °C/+46 °C	(-15 °C***) -5 °C/+46 °C	(-15 °C***) -5 °C/+46 °C

* Brutto-Kälteleistung bei: Außen: 35 °C; Innen: 27 °C / 47 % r. F.; 5 m Leitungslänge; ESP: 20 Pa

** SHR: Verhältnis von sensibler Kälteleistung zu gesamter Kälteleistung

*** bei windgeschützter Aufstellung oder mit Zubehör Low Temperature Kit

Bezeichnung Innengeräte	s-M-G00 006 O K	s-M-G00 009 O K	s-M-G00 013 O K	s-M-G00 022 O K	s-M-G00 038 O K	s-M-G00 044 O K
Luftvolumenstrom (m³/h)	Min./Max. 1.400/2000	1.800/2.500	2.000/2.800	4.000/5.000	7.600/8.800	8.000/10.000
Statische Pressung (Pa)	Min./Max. 20/360	20/275	20/401	20/214	20/211	20/181
Schalldruckpegel (dB(A))	Nom. 53	57	61	60	63	67
Abmessungen (mm)	B/T/H 600/500/1.980	600/500/1.980	600/500/1.980	1.000/500/1.980	1.000/890/1.980	1.000/890/1.980
Gewicht (kg)	103	106	110	165	237	237
Bezeichnung Außengeräte	PUZ-ZM60VHA	PUZ-ZM100YKA	PUZ-ZM125YKA	PUZ-ZM250YKA	2 x PUZ-ZM200YKA	2 x PUZ-ZM250YKA
Luftvolumenstrom (m³/h)	3.300	6.600	7.200	8.400	2 x 8.400	2 x 8.400
Schalldruckpegel Kühlen (dB(A))	47	49	50	59	2 x 59	2 x 59
Abmessungen (mm)	B/T/H 950/355/943	1.050/370/1.338	1.050/370/1.338	1.050/370/1.338	2 x 1.050/370/1.338	2 x 1.050/370/1.338
Gewicht (kg)	70	123	125	138	2 x 137	2 x 138
Kältetechnische Angaben						
Gesamtleitungslänge (m)	55	100**	100**	100**	100**	100**
Max. Höhendifferenz (m)	30	30	30	30	30	30
Kältemitteltyp /-menge (kg) / max. Menge (kg)	R32/2,8/3,6	R32/4,0/6,8	R32/4,0/6,8	R32/6,8/9,2	R32/2 x 6,3/2 x 9,2	R32/2 x 6,3/2 x 9,2
GWP / CO ₂ -Äquivalent (t) / CO ₂ -Äquivalent max. (t)	675/1,89/2,43	675/2,7/4,59	675/2,7/4,59	675/4,59/6,21	675/2 x 4,25/2 x 6,21	675/2 x 4,25/2 x 6,21
Kältetechnische Anschlüsse Ø (mm)	fl. 10 s. 16	10 16	10 16	12 22 (28***)	2 x 10 2 x 22 (28***)	2 x 12 2 x 22 (28***)
Elektrische Angaben (Außengerät)						
Spannungsversorgung (V, Phase, Hz)	220–240, 1, 50	380–415, 3+N, 50	380–415, 3+N, 50	380–415, 3+N, 50	380–415, 3+N, 50	380–415, 3+N, 50
Betriebsstrom Kühlen (A)	5,66	3,08	4,91	****	****	****
Empf. Sicherungsgröße (A)	25	16	16	32	2 x 32	2 x 32
Elektrische Angaben (Innengerät)						
Spannungsversorgung (V, Phase, Hz)	230, 1, 50	230, 1, 50	230, 1, 50	230, 1, 50	400, 3+N, 50	400, 3+N, 50
Betriebsstrom Kühlen (A)	1,5	2,1	2,7	3,0	2,1	2,8
Maximaler Betriebsstrom (A)	2,3	2,3	2,8	3,9	3,8	3,8

* gemessen in 1 m Entfernung

** von 71 bis 105 m bitte Mr. Slim O&M Manual hinzuziehen

*** bei Leitungslängen über 50 m

**** Werte lagen bei Drucklegung nicht vor



s-MEXT-G00 Over



PUZ-ZM60VHA



PUZ-ZM100-250YKA

s-MEXT-G00 - Over: Luftausblas nach oben - kühlen, heizen, befeuchten Klimaschränke mit Mr. Slim Außeneinheit

s-MEXT-G00 Klimaschränke mit Mr. Slim Außeneinheit:

Aufstellungen ohne Doppelboden mit Luftausblas nach oben - kühlen, heizen, befeuchten

Bezeichnung Kombination	s-M-G07 006 O KHB	s-M-G07 009 O KHB	s-M-G07 013 O KHB	s-M-G07 022 O KHB	s-M-G07 038 O KHB	s-M-G07 044 O KHB	
Bezeichnung Innengeräte	s-M-G00 006 O KHB	s-M-G00 009 O KHB	s-M-G00 013 O KHB	s-M-G00 022 O KHB	s-M-G00 038 O KHB	s-M-G00 044 O KHB	
Bezeichnung Außengeräte	PUZ-ZM60VHA	PUZ-ZM100YKA	PUZ-ZM125YKA	PUZ-ZM250YKA	2 x PUZ-ZM200YKA	2 x PUZ-ZM250YKA	
Luftausblas	Over - Oben	Over - Oben	Over - Oben	Over - Oben	Over - Oben	Over - Oben	
Heizleistung (kW)	2,6	2,6	2,6	3,9	9,0	9,0	
Dampfleistung (kg/h)	3,0	3,0	3,0	3,0	8,0	8,0	
Kühlen	Kälteleistung (kW)*	6,82	10,1	11,9	22,6	39,0	42,5
	sensible Leistung (kW)*	6,18	8,91	10,2	19,3	33,6	35,3
	SHR**	0,91	0,88	0,86	0,85	0,86	0,83
	Leistungsaufnahme (kW)*	1,46	2,35	3,41	7,11	6,16	8,37
	EER*	4,67	4,30	3,49	3,18	3,58	2,88
	Einsatzbereich Klimaschrank Temperatur (°C)	19 – 35 °C	19 – 35 °C	19 – 35 °C	19 – 35 °C	19 – 35 °C	19 – 35 °C
	Einsatzbereich Klimaschrank relative Feuchte (%)	30 – 60 %	30 – 60 %	30 – 60 %	30 – 60 %	30 – 60 %	30 – 60 %
Einsatzbereich Außengerät (°C)	(-15 °C***) -5 °C/+46 °C	(-15 °C***) -5 °C/+46 °C	(-15 °C***) -5 °C/+46 °C	(-15 °C***) -5 °C/+46 °C	(-15 °C***) -5 °C/+46 °C	(-15 °C***) -5 °C/+46 °C	

* Brutto-Kälteleistung bei: Außen: 35 °C; Innen: 27 °C / 47 % r. F.; 5 m Leitungslänge; ESP: 20 Pa

** SHR: Verhältnis von sensibler Kälteleistung zu gesamter Kälteleistung

*** bei windgeschützter Aufstellung oder mit Zubehör Low Temperature Kit

Bezeichnung Innengeräte	s-M-G00 006 O KHB	s-M-G00 009 O KHB	s-M-G00 013 O KHB	s-M-G00 022 O KHB	s-M-G00 038 O KHB	s-M-G00 044 O KHB
Luftvolumenstrom (m³/h)	Min./Max. 1.400/2000	1.800/2.500	2.000/2.800	4.000/5.000	7.600/8.800	8.000/10.000
Statische Pressung (Pa)	Min./Max. 20/360	20/275	20/401	20/214	20/211	20/181
Schalldruckpegel (dB(A))	Nom. 53	57	61	60	63	67
Abmessungen (mm)	B/T/H 600/500/1.980	600/500/1.980	600/500/1.980	1.000/500/1.980	1.000/890/1.980	1.000/890/1.980
Gewicht (kg)	103	106	110	165	237	237
Bezeichnung Außengeräte	PUZ-ZM60VHA	PUZ-ZM100YKA	PUZ-ZM125YKA	PUZ-ZM250YKA	2 x PUZ-ZM200YKA	2 x PUZ-ZM250YKA
Luftvolumenstrom (m³/h)	3.300	6.600	7.200	8.400	2 x 8.400	2 x 8.400
Schalldruckpegel Kühlen (dB(A))	47	49	50	59	2 x 59	2 x 59
Abmessungen (mm)	B/T/H 950/355/943	1.050/370/1.338	1.050/370/1.338	1.050/370/1.338	2 x 1.050/370/1.338	2 x 1.050/370/1.338
Gewicht (kg)	70	123	125	138	2 x 137	2 x 138
Kältetechnische Angaben						
Gesamtleitungslänge (m)	55	100**	100**	100**	100**	100**
Max. Höhendifferenz (m)	30	30	30	30	30	30
Kältemitteltyp/-menge (kg)/max. Menge (kg)	R32/2,8/3,6	R32/4,0/6,8	R32/4,0/6,8	R32/6,8/9,2	R32/2 x 6,3/2 x 9,2	R32/2 x 6,3/2 x 9,2
GWP/CO ₂ -Äquivalent (t)/CO ₂ -Äquivalent max. (t)	675/1,89/2,43	675/2,7/4,59	675/2,7/4,59	675/4,59/6,21	675/2 x 4,25/2 x 6,21	675/2 x 4,25/2 x 6,21
Kältetechnische Anschlüsse Ø (mm)	fl.	10	10	10	12	2 x 12
	s.	16	16	16	22 (28***)	2 x 22 (28***)
Elektrische Angaben (Außengerät)						
Spannungsversorgung (V, Phase, Hz)	220–240, 1, 50	380–415, 3+N, 50	380–415, 3+N, 50	380–415, 3+N, 50	380–415, 3+N, 50	380–415, 3+N, 50
Betriebsstrom Kühlen (A)	5,66	3,08	4,91	****	****	****
Empf. Sicherungsgröße (A)	25	16	16	32	2 x 32	2 x 32
Elektrische Angaben (Innengerät)						
Spannungsversorgung (V, Phase, Hz)	230, 1, 50	230, 1, 50	230, 1, 50	230, 1, 50	400, 3+N, 50	400, 3+N, 50
Betriebsstrom Kühlen (A)	1,5	2,1	2,7	3,0	2,1	2,8
Maximaler Betriebsstrom (A)	27,7	27,7	28,2	35,0	29,2	29,2

* gemessen in 1 m Entfernung

** von 71 bis 105 m bitte Mr. Slim O&M Manual hinzuziehen

*** bei Leitungslängen über 50 m

**** Werte lagen bei Drucklegung nicht vor



PUAHZ-ZRP60VHA

PUAHZ-ZRP100-250YKA

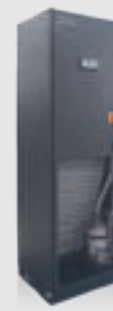

s-MEXT-G00 Over

R410A

s-MEXT-G00 - Over: Luftausblas nach oben - nur kühlen Klimaschränke mit Mr. Slim Außeneinheit

s-MEXT-G00 Klimaschränke mit Mr. Slim Außeneinheit:
Aufstellungen ohne Doppelboden mit Luftausblas nach oben - nur kühlen

Bezeichnung Kombination	s-M-G02 006 O K	s-M-G02 009 O K	s-M-G02 013 O K	s-M-G02 022 O K	s-M-G02 038 O K	s-M-G02 044 O K
Bezeichnung Innengeräte	s-M-G00 006 O K	s-M-G00 009 O K	s-M-G00 013 O K	s-M-G00 022 O K	s-M-G00 038 O K	s-M-G00 044 O K
Bezeichnung Außengeräte	PUHZ-ZRP60VHA	PUHZ-ZRP100YKA	PUHZ-ZRP125YKA	PUHZ-ZRP250YKA	2 x PUHZ-ZRP200YKA	2 x PUHZ-ZRP250YKA
Luftausblas	Over - Oben	Over - Oben	Over - Oben	Over - Oben	Over - Oben	Over - Oben
Kühlen						
Kälteleistung (kW)*	6,79	10,1	11,9	22,5	38,8	42,4
sensible Leistung (kW)*	6,28	9,0	10,3	19,5	34,0	37,5
SHR**	0,92	0,89	0,87	0,87	0,88	0,88
Leistungsaufnahme (kW)*	1,53	2,17	3,49	7,11	5,44	7,11
EER*	3,9	3,98	2,97	2,87	2,87	2,59
Einsatzbereich Klimaschrank Temperatur (°C)	19 – 35 °C	19 – 35 °C	19 – 35 °C	19 – 35 °C	19 – 35 °C	19 – 35 °C
Einsatzbereich Klimaschrank relative Feuchte (%)	30–60 %	30–60 %	30–60 %	30–60 %	30–60 %	30–60 %
Einsatzbereich Außengerät (°C)	(-15 °C***)-5 °C/+46 °C	(-15 °C***)-5 °C/+46 °C	(-15 °C***)-5 °C/+46 °C	(-15 °C***)-5 °C/+46 °C	(-15 °C***)-5 °C/+46 °C	(-15 °C***)-5 °C/+46 °C

* Brutto-Kälteleistung bei: Außen: 35 °C; Innen: 27 °C / 47 % r. F.; 5 m Leitungslänge; ESP: 20 Pa

** SHR: Verhältnis von sensibler Kälteleistung zu gesamter Kälteleistung

*** bei windgeschützter Aufstellung oder mit Zubehör Low Temperature Kit

Bezeichnung Innengeräte	s-M-G00 006 O K	s-M-G00 009 O K	s-M-G00 013 O K	s-M-G00 022 O K	s-M-G00 038 O K	s-M-G00 044 O K
Luftvolumenstrom (m³/h)	Min./Max. 1.400/2000	1.800/2.500	2.000/2.800	4.000/5.000	7.600/8.800	8.000/10.000
Statische Pressung (Pa)	Min./Max. 20/360	20/275	20/401	20/214	20/211	20/181
Schalldruckpegel (dB(A))	Nom. 53	57	61	60	63	67
Abmessungen (mm)	B/T/H 600/500/1.980	600/500/1.980	600/500/1.980	1.000/500/1.980	1.000/890/1.980	1.000/890/1.980
Gewicht (kg)	103	106	110	165	237	237
Bezeichnung Außengeräte	PUHZ-ZRP60VHA	PUHZ-ZRP100YKA	PUHZ-ZRP125YKA	PUHZ-ZRP250YKA	2 x PUHZ-ZRP200YKA	2 x PUHZ-ZRP250YKA
Luftvolumenstrom (m³/h)	3300	6600	7200	8400	2 x 8.400	2 x 8.400
Schalldruckpegel (dB(A))	Kühlen 47	49	50	59	2 x 59	2 x 59
Abmessungen (mm)	B/T/H 950/355/943	1.050/370/1.338	1.050/370/1.338	1.050/370/1.338	2 x 1.050/370/1.338	2 x 1.050/370/1.338
Gewicht (kg)	70	123	125	135	2 x 135	2 x 135
Kältetechnische Angaben						
Gesamtleitungslänge (m)	50	75	75	100**	100**	100**
Max. Höhendifferenz (m)	30	30	30	30	30	30
Kältemitteltyp /-menge (kg) / max. Menge (kg)	R410A/3,5/4,7	R410A/5,0/7,4	R410A/5,0/7,4	R410A/7,70/12,5	R410A/2 x 7,1/2 x 10,7	R410A/2 x 7,7/2 x 12,5
GWP /CO ₂ -Äquivalent (t) / CO ₂ -Äquivalent max. (t)	2088/7,31/9,81	2088/10,44/15,45	2088/10,44/15,45	2088/16,08/26,10	2088/2 x 14,82/2 x 22,3	2088/2 x 16,08/2 x 26,10
Kältetechnische Anschlüsse Ø (mm)	fl. 10 s. 16	10 16	10 16	12 22 (28***)	2 x 10 2 x 22 (28***)	2 x 12 2 x 22 (28***)
Elektrische Angaben (Außengerät)						
Spannungsversorgung (V, Phase, Hz)	220–240, 1, 50	380–415, 3+N, 50	380–415, 3+N, 50	380–415, 3+N, 50	380–415, 3+N, 50	380–415, 3+N, 50
Betriebsstrom Kühlen (A)	7,72	3,95	5,93	11,5	2 x 9,1	2 x 11,5
Empf. Sicherungsgröße (A)	25	16	16	32	2 x 32	2 x 32
Elektrische Angaben (Innengerät)						
Spannungsversorgung (V, Phase, Hz)	230, 1, 50	230, 1, 50	230, 1, 50	230, 1, 50	400, 3+N, 50	400, 3+N, 50
Betriebsstrom Kühlen (A)	1,5	2,1	2,7	3	2,1	2,8
Maximaler Betriebsstrom (A)	2,3	2,3	2,8	3,9	3,8	3,8

* gemessen in 1 m Entfernung

** von 71 bis 100 m bitte Mr. Slim O&M Manual hinzuziehen

*** bei Leitungslängen über 50 m



s-MEXT-G00 Over



PUHZ-ZRP60VHA



PUHZ-ZRP100-250YKA

s-MEXT-G00 - Over: Luftausblas nach oben - kühlen, heizen, befeuchten Klimaschränke mit Mr. Slim Außeneinheit

s-MEXT-G00 Klimaschränke mit Mr. Slim Außeneinheit:

Aufstellungen ohne Doppelboden mit Luftausblas nach oben - kühlen, heizen, befeuchten

Bezeichnung Kombination	s-M-G02 006 O KHB	s-M-G02 009 O KHB	s-M-G02 013 O KHB	s-M-G02 022 O KHB	s-M-G02 038 O KHB	s-M-G02 044 O KHB
Bezeichnung Innengeräte	s-M-G00 006 O KHB	s-M-G00 009 O KHB	s-M-G00 013 O KHB	s-M-G00 022 O KHB	s-M-G00 038 O KHB	s-M-G00 044 O KHB
Bezeichnung Außengeräte	PUHZ-ZRP60VHA	PUHZ-ZRP100YKA	PUHZ-ZRP125YKA	PUHZ-ZRP250YKA	2 x PUHZ-ZRP200YKA	2 x PUHZ-ZRP250YKA
Luftausblas	Over - Oben	Over - Oben	Over - Oben	Over - Oben	Over - Oben	Over - Oben
Heizleistung (kW)	2,6	2,6	2,6	3,9	9,0	9,0
Dampfleistung (kg/h)	3,0	3,0	3,0	3,0	8,0	8,0
Kühlen						
Kälteleistung (kW)*	6,79	10,1	11,9	22,5	38,8	42,4
sensible Leistung (kW)*	6,28	9,0	10,3	19,5	34,0	37,5
SHR**	0,92	0,89	0,87	0,87	0,88	0,88
Leistungsaufnahme (kW)*	1,53	2,17	3,49	7,11	5,44	7,11
EER*	3,9	3,98	2,97	2,87	2,87	2,59
Einsatzbereich Klimaschrank Temperatur (°C)	19 – 35 °C	19 – 35 °C	19 – 35 °C	19 – 35 °C	19 – 35 °C	19 – 35 °C
Einsatzbereich Klimaschrank relative Feuchte (%)	30 – 60 %	30 – 60 %	30 – 60 %	30 – 60 %	30 – 60 %	30 – 60 %
Einsatzbereich Außengerät (°C)	(-15 °C***) -5 °C/+46 °C	(-15 °C***) -5 °C/+46 °C	(-15 °C***) -5 °C/+46 °C	(-15 °C***) -5 °C/+46 °C	(-15 °C***) -5 °C/+46 °C	(-15 °C***) -5 °C/+46 °C

* Brutto-Kälteleistung bei: Außen: 35 °C; Innen: 27 °C / 47 % r. F.; 5 m Leitungslänge; ESP: 20 Pa

** SHR: Verhältnis von sensibler Kälteleistung zu gesamter Kälteleistung

*** bei windgeschützter Aufstellung oder mit Zubehör Low Temperature Kit

Bezeichnung Innengeräte	s-M-G00 006 O KHB	s-M-G00 009 O KHB	s-M-G00 013 O KHB	s-M-G00 022 O KHB	s-M-G00 038 O KHB	s-M-G00 044 O KHB
Luftvolumenstrom (m³/h)	Min./Max. 1.400/2000	1.800/2.500	2.000/2.800	4.000/5.000	7.600/8.800	8.000/10.000
Statische Pressung (Pa)	Min./Max. 20/360	20/275	20/401	20/214	20/211	20/181
Schalldruckpegel (dB(A))	Nom. 53	57	61	60	63	67
Abmessungen (mm)	B/T/H 600/500/1.980	600/500/1.980	600/500/1.980	1.000/500/1.980	1.000/890/1.980	1.000/890/1.980
Gewicht (kg)	112	115	119	179	262	262
Bezeichnung Außengeräte	PUHZ-ZRP60VHA	PUHZ-ZRP100YKA	PUHZ-ZRP125YKA	PUHZ-ZRP250YKA	2 x PUHZ-ZRP200YKA	2 x PUHZ-ZRP250YKA
Luftvolumenstrom (m³/h)	3300	6600	7200	8400	2 x 8.400	2 x 8.400
Schalldruckpegel (dB(A))	Kühlen 47	49	50	59	2 x 59	2 x 59
Abmessungen (mm)	B/T/H 950/355/943	1.050/370/1.338	1.050/370/1.338	1.050/370/1.338	2 x 1.050/370/1.338	2 x 1.050/370/1.338
Gewicht (kg)	70	123	125	135	2 x 135	2 x 135
Kältetechnische Angaben						
Gesamtleitungslänge (m)	50	75	75	100**	100**	100**
Max. Höhendifferenz (m)	30	30	30	30	30	30
Kältemitteltyp/-menge (kg)/max. Menge (kg)	R410A/3,5/4,7	R410A/5,0/7,4	R410A/5,0/7,4	R410A/7,70/12,5	R410A/2 x 7,1/2 x 10,7	R410A/2 x 7,7/2 x 12,5
GWP/CO ₂ -Äquivalent (t)/CO ₂ -Äquivalent max. (t)	2088/7,31/9,81	2088/10,44/15,45	2088/10,44/15,45	2088/16,08/26,10	2088/2 x 14,82/2 x 22,3	2088/2 x 16,08/2 x 26,10
Kältetechnische Anschlüsse Ø (mm)	fl. 10 s. 16	10 16	10 16	12 22 (28***)	2 x 10 2 x 22 (28***)	2 x 12 2 x 22 (28***)
Elektrische Angaben (Außengerät)						
Spannungsversorgung (V, Phase, Hz)	220–240, 1, 50	380–415, 3+N, 50	380–415, 3+N, 50	380–415, 3+N, 50	380–415, 3+N, 50	380–415, 3+N, 50
Betriebsstrom Kühlen (A)	7,72	3,95	5,93	11,5	2 x 9,1	2 x 11,5
Empf. Sicherungsgröße (A)	25	16	16	32	2 x 32	2 x 32
Elektrische Angaben (Innengerät)						
Spannungsversorgung (V, Phase, Hz)	230, 1, 50	230, 1, 50	230, 1, 50	230, 1, 50	400, 3+N, 50	400, 3+N, 50
Betriebsstrom Kühlen (A)	1,5	2,1	2,7	3	2,1	2,8
Maximaler Betriebsstrom (A)	27,7	27,7	28,55	35,7	29,6	29,6

* gemessen in 1 m Entfernung

** von 71 bis 100 m bitte Mr. Slim O&M Manual hinzuziehen

*** bei Leitungslängen über 50 m



s-MEXT-G00 - Under: Luftausblas nach unten Klimaschränke mit Mr. Slim Außeneinheit

Highlights

- Ein Klimaschrank für Kältemittel R410A und R32
- Ausführung: nur kühlen
- Ausführung: kühlen, heizen, befeuchten
- SHR Wert bis 92%
- Wasserleckage-Sensor
- G4 Luftfilter mit Differenzdrucküberwachung
- EC Ventilator
- Kaskadierung von bis zu 10 Geräten

Ideal für kleine und mittlere Technik- oder Serverräume

Zur Klimatisierung von kleinen und mittleren Server- und Technikräumen ist die neue Geräteserie s-MEXT-G00 entworfen worden. Die Klimaschränke werden an eine oder zwei Mr. Slim Außeneinheiten angeschlossen. Neben dem Kühlbetrieb stehen auch optional die Funktionen Heizen, Be- und Entfeuchten im Vordergrund, um auch höherwertigen Anforderungen an das Raumklima gerecht zu werden. Das System ist als Plug and Play Lösung für eine schnelle und einfache Installation und Inbetriebnahme konzipiert. Zudem werden die Geräte einem umfassendem Testlauf im Werk unterzogen. Die s-MEXT-G00 Klimaschränke mit Mr. Slim Außeneinheiten können sowohl mit dem Kältemittel R410A als auch mit R32 betrieben werden.

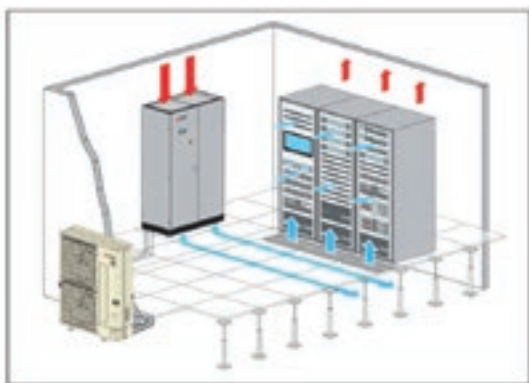

Under: Luftausblas nach unten

Der Luftansaug erfolgt über die Oberseite des Gerätes. Der Luftausblas ist nach unten in den vorhandenen Doppelboden gerichtet. Sofern kein Doppelboden vorgesehen ist, besteht die Möglichkeit über ein optionales Plenum unterhalb des Gerätes die Luft über den Boden des Raumes zu verteilen.

Weitere Gerätemerkmale:

Geräteaufbau

- 3 Gehäusegrößen
- Leistungen von 6 - 22,5 kW mit einem Mr. Slim Außengerät
- Leistungen von 38,8 - 42,4 kW mit zwei Mr. Slim Außengeräten
- Rohrleitungslänge bis maximal 100 Meter
- Front-Zugang zu allen Gerätekomponenten

Lüfter und Volumenstromregelung

- 1 EC Plug Fan bzw. 2 EC Plug Fans für Leistungsgröße 022
- Regelung der Lüfterdrehzahl über
 - // Konstante Drehzahl
 - // Variable Drehzahl anhand der Lastanforderung
 - // Konstanter Volumenstrom (optional)
 - // Konstanter Druck im Doppelboden (optional)
- Economy-Funktion im Standby-Betrieb

Schaltschrank und Regelung

- Hauptschalter
- Fern Ein/Aus Kontakt
- Störmeldeausgang Priorität A
- Störmeldeausgang Priorität B
- Schnittstellenkarte PAC-IF 013 im Klimaschrank installiert und verkabelt
- Zuluft- oder Rücklufttemperaturregelung
- BlackBox Funktion zur Analyse von Fehlermeldungen
- Bediendisplay mit Klartextanzeige am Klimaschrank



s-MEXT kennen lernen
leslink.info/s-mext



s-MEXT-G00 Under



PUZ-ZM60VHA



PUZ-ZM100-250YKA

s-MEXT-G00 - Under: Luftausblas nach unten - nur kühlen Klimaschränke mit Mr. Slim Außeneinheit

s-MEXT-G00 Klimaschränke mit Mr. Slim Außeneinheit: Aufstellungen mit Doppelboden oder Luftausblas-Plenum - nur kühlen

Bezeichnung Kombination	s-M-G07 006 U K	s-M-G07 009 U K	s-M-G07 013 U K	s-M-G07 022 U K	s-M-G07 038 U K	s-M-G07 044 U K
Bezeichnung Innengeräte	s-M-G00 006 U K	s-M-G00 009 U K	s-M-G00 013 U K	s-M-G00 022 U K	s-M-G00 038 U K	s-M-G00 044 U K
Bezeichnung Außengeräte	PUZ-ZM60VHA	PUZ-ZM100YKA	PUZ-ZM125YKA	PUZ-ZM250YKA	2 x PUZ-ZM200YKA	2 x PUZ-ZM250YKA
Luftausblas	Under - Unten	Under - Unten	Under - Unten	Under - Unten	Under - Unten	Under - Unten
Kühlen						
Kälteleistung (kW)*	6,82	10,1	11,9	22,6	39,0	42,5
sensible Leistung (kW)*	6,18	8,91	10,2	19,3	33,6	35,3
SHR**	0,91	0,88	0,86	0,85	0,86	0,83
Leistungsaufnahme (kW)*	1,46	2,35	3,41	7,11	6,16	8,37
EER*	4,67	4,30	3,49	3,18	3,58	2,88
Einsatzbereich Klimaschrank Temperatur (°C)	19 – 35 °C	19 – 35 °C	19 – 35 °C	19 – 35 °C	19 – 35 °C	19 – 35 °C
Einsatzbereich Klimaschrank relative Feuchte (%)	30–60 %	30–60 %	30–60 %	30–60 %	30–60 %	30–60 %
Einsatzbereich Außengerät (°C)	(-15 °C***) -5 °C/+46 °C	(-15 °C***) -5 °C/+46 °C	(-15 °C***) -5 °C/+46 °C	(-15 °C***) -5 °C/+46 °C	(-15 °C***) -5 °C/+46 °C	(-15 °C***) -5 °C/+46 °C

* Brutto-Kälteleistung bei: Außen: 35 °C; Innen: 27 °C / 47 % r. F.; 5 m Leitungslänge; ESP: 20 Pa

** SHR: Verhältnis von sensibler Kälteleistung zu gesamter Kälteleistung

*** bei windgeschützter Aufstellung oder mit Zubehör Low Temperature Kit

Bezeichnung Innengeräte	s-M-G00 006 U K	s-M-G00 009 U K	s-M-G00 013 U K	s-M-G00 022 U K	s-M-G00 038 U K	s-M-G00 044 U K
Luftvolumenstrom (m³/h)	Min./Max. 1.400/2000	1.800/2.500	2.000/2.800	4.000/5.000	7.600/8.800	8.000/10.000
Statische Pressung (Pa)	Min./Max. 20/360	20/275	20/401	20/214	20/211	20/181
Schalldruckpegel (dB(A))	Nom. 53	57	61	60	63	67
Abmessungen (mm)	B/T/H 600/500/1.980	600/500/1.980	600/500/1.980	1.000/500/1980	1.000/890/1.980	1.000/890/1.980
Gewicht (kg)	110	115	120	175	247	247
Bezeichnung Außengeräte	PUZ-ZM60VHA	PUZ-ZM100YKA	PUZ-ZM125YKA	PUZ-ZM250YKA	2 x PUZ-ZM200YKA	2 x PUZ-ZM250YKA
Luftvolumenstrom (m³/h)	3.300	3.300	7.200	8.400	2 x 8.400	2 x 8.400
Schalldruckpegel Kühlen (dB(A))	47	47	50	59	2 x 59	2 x 59
Abmessungen (mm)	B/T/H 950/355/943	1.050/370/1.338	1.050/370/1.338	1.050/370/1.338	2 x 1.050/370/1.338	2 x 1.050/370/1.338
Gewicht (kg)	70	123	125	138	2 x 137	2 x 138
Kältetechnische Angaben						
Gesamtleitungslänge (m)	55	100**	100**	100**	100**	100**
Max. Höhendifferenz (m)	30	30	30	30	30	30
Kältemitteltyp/-menge (kg) / max. Menge (kg)	R32/2,8/3,6	R32/4,0/6,8	R32/4,0/6,8	R32/6,8/9,2	R32/2 x 6,3/2 x 9,2	R32/2 x 6,3/2 x 9,2
GWP/CO ₂ -Äquivalent (t) / CO ₂ -Äquivalent max. (t)	675/1,89/2,43	675/2,7/4,59	675/2,7/4,59	675/4,59/6,21	675/2 x 4,25/2 x 6,21	675/2 x 4,25/2 x 6,21
Kältetechnische Anschlüsse Ø (mm)	fl. 10 s. 16	10 16	10 16	12 22 (28***)	2 x 10 2 x 22 (28***)	2 x 12 2 x 22 (28***)
Elektrische Angaben (Außengerät)						
Spannungsversorgung (V, Phase, Hz)	220–240, 1, 50	380–415, 3+N, 50	380–415, 3+N, 50	380–415, 3+N, 50	380–415, 3+N, 50	380–415, 3+N, 50
Betriebsstrom Kühlen (A)	5,66	3,08	4,91	****	****	****
Empf. Sicherungsgröße (A)	25	16	16	32	2 x 32	2 x 32
Elektrische Angaben (Innengerät)						
Spannungsversorgung (V, Phase, Hz)	230, 1, 50	230, 1, 50	230, 1, 50	230, 1, 50	400, 3+N, 50	400, 3+N, 50
Betriebsstrom Kühlen (A)	1,5	2,1	2,7	3,0	2,1	2,8
Maximaler Betriebsstrom (A)	2,3	2,3	2,8	3,9	3,8	3,8

* gemessen in 1 m Entfernung

** von 71 bis 105 m bitte Mr. Slim O&M Manual hinzuziehen

*** bei Leitungslängen über 50 m

**** Werte lagen bei Drucklegung nicht vor



PUZ-ZM60VHA

PUZ-ZM100-250YKA



R32

s-MEXT-G00 Under

s-MEXT-G00 - Under: Luftausblas nach unten - kühlen, heizen, befeuchten Klimaschränke mit Mr. Slim Außeneinheit

s-MEXT-G00 Klimaschränke mit Mr. Slim Außeneinheit:

Aufstellungen mit Doppelboden oder Luftausblas-Plenum - kühlen, heizen, befeuchten

Bezeichnung Kombination	s-M-G07 006 U KHB	s-M-G07 009 U KHB	s-M-G07 013 U KHB	s-M-G07 022 U KHB	s-M-G07 038 U KHB	s-M-G07 044 U KHB
Bezeichnung Innengeräte	s-M-G00 006 U KHB	s-M-G00 009 U KHB	s-M-G00 013 U KHB	s-M-G00 022 U KHB	s-M-G00 038 U KHB	s-M-G00 044 U KHB
Bezeichnung Außengeräte	PUZ-ZM60VHA	PUZ-ZM100YKA	PUZ-ZM125YKA	PUZ-ZM250YKA	2 x PUZ-ZM200YKA	2 x PUZ-ZM250YKA
Luftausblas	Under - Unten	Under - Unten	Under - Unten	Under - Unten	Under - Unten	Under - Unten
Heizleistung (kW)	2,6	2,6	2,6	3,9	9,0	9,0
Dampfleistung (kg/h)	3,0	3,0	3,0	3,0	8,0	8,0
Kühlen						
Kälteleistung (kW)*	6,82	10,1	11,9	22,6	39,0	42,5
sensible Leistung (kW)*	6,18	8,91	10,2	19,3	33,6	35,3
SHR**	0,91	0,88	0,86	0,85	0,86	0,83
Leistungsaufnahme (kW)*	1,46	2,35	3,41	7,11	6,16	8,37
EER*	4,67	4,30	3,49	3,18	3,58	2,88
Einsatzbereich Klimaschrank Temperatur (°C)	19 – 35 °C	19 – 35 °C	19 – 35 °C	19 – 35 °C	19 – 35 °C	19 – 35 °C
Einsatzbereich Klimaschrank relative Feuchte (%)	30 – 60 %	30 – 60 %	30 – 60 %	30 – 60 %	30 – 60 %	30 – 60 %
Einsatzbereich Außengerät (°C)	(-15 °C***) -5 °C/+46 °C	(-15 °C***) -5 °C/+46 °C	(-15 °C***) -5 °C/+46 °C	(-15 °C***) -5 °C/+46 °C	(-15 °C***) -5 °C/+46 °C	(-15 °C***) -5 °C/+46 °C

* Brutto-Kälteleistung bei: Außen: 35 °C; Innen: 27 °C / 47 % r. F.; 5 m Leitungslänge; ESP: 20 Pa

** SHR: Verhältnis von sensibler Kälteleistung zu gesamter Kälteleistung

*** bei windgeschützter Aufstellung oder mit Zubehör Low Temperature Kit

Bezeichnung Innengeräte	s-M-G00 006 U KHB	s-M-G00 009 U KHB	s-M-G00 013 U KHB	s-M-G00 022 U KHB	s-M-G00 038 U KHB	s-M-G00 044 U KHB
Luftvolumenstrom (m³/h)	Min./Max. 1.400/2000	1.800/2.500	2.000/2.800	4.000/5.000	7.600/8.800	8.000/10.000
Statische Pressung (Pa)	Min./Max. 20/360	20/275	20/401	20/214	20/211	20/181
Schalldruckpegel (dB(A))	Nom. 53	57	61	60	63	67
Abmessungen (mm)	B/T/H 600/500/1.980	600/500/1.980	600/500/1.980	1.000/500/1.980	1.000/890/1.980	1.000/890/1.980
Gewicht (kg)	103	106	110	165	237	237
Bezeichnung Außengeräte	PUZ-ZM60VHA	PUZ-ZM100YKA	PUZ-ZM125YKA	PUZ-ZM250YKA	2 x PUZ-ZM200YKA	2 x PUZ-ZM250YKA
Luftvolumenstrom (m³/h)	3.300	3.300	7.200	8.400	2 x 8.400	2 x 8.400
Schalldruckpegel Kühlen (dB(A))	47	47	50	59	2 x 59	2 x 59
Abmessungen (mm)	B/T/H 950/355/943	1.050/370/1.338	1.050/370/1.338	1.050/370/1.338	2 x 1.050/370/1.338	2 x 1.050/370/1.338
Gewicht (kg)	70	123	125	138	2 x 137	2 x 138
Kältetechnische Angaben						
Gesamtleitungslänge (m)	55	100**	100**	100**	100**	100**
Max. Höhendifferenz (m)	30	30	30	30	30	30
Kältemitteltyp/-menge (kg) / max. Menge (kg)	R32/2,8/3,6	R32/4,0/6,8	R32/4,0/6,8	R32/6,8/9,2	R32/2 x 6,3/2 x 9,2	R32/2 x 6,3/2 x 9,2
GWP/CO ₂ -Äquivalent (t) / CO ₂ -Äquivalent max. (t)	675/1,89/2,43	675/2,7/4,59	675/2,7/4,59	675/4,59/6,21	675/2 x 4,25/2 x 6,21	675/2 x 4,25/2 x 6,21
Kältetechnische Anschlüsse Ø (mm)	fl. 10	10	10	12	2 x 10	2 x 12
	s. 16	16	16	22 (28***)	2 x 22 (28***)	2 x 22 (28***)
Elektrische Angaben (Außengerät)						
Spannungsversorgung (V, Phase, Hz)	220–240, 1, 50	380–415, 3+N, 50	380–415, 3+N, 50	380–415, 3+N, 50	380–415, 3+N, 50	380–415, 3+N, 50
Betriebsstrom Kühlen (A)	5,66	3,08	4,91	****	****	****
Empf. Sicherungsgröße (A)	25	16	16	32	2 x 32	2 x 32
Elektrische Angaben (Innengerät)						
Spannungsversorgung (V, Phase, Hz)	230, 1, 50	230, 1, 50	230, 1, 50	230, 1, 50	400, 3+N, 50	400, 3+N, 50
Betriebsstrom Kühlen (A)	1,5	2,1	2,7	3,0	2,1	2,8
Maximaler Betriebsstrom (A)	27,7	27,7	28,2	35,0	29,2	29,2

* gemessen in 1 m Entfernung

** von 71 bis 105 m bitte Mr. Slim O&M Manual hinzuziehen

*** bei Leitungslängen über 50 m

**** Werte lagen bei Drucklegung nicht vor



s-MEXT-G00 Under



PUHZ-ZRP60VHA



PUHZ-ZRP100-250YKA

s-MEXT-G00 - Under: Luftausblas nach unten - nur kühlen Klimaschränke mit Mr. Slim Außeneinheit

s-MEXT-G00 Klimaschränke mit Mr. Slim Außeneinheit: Aufstellungen mit Doppelboden oder Luftausblas-Plenum - nur kühlen

Bezeichnung Kombination	s-M-G02 006 U K	s-M-G02 009 U K	s-M-G02 013 U K	s-M-G02 022 U K	s-M-G02 038 U K	s-M-G02 044 U K	
Bezeichnung Innengeräte	s-M-G00 006 U K	s-M-G00 009 U K	s-M-G00 013 U K	s-M-G00 022 U K	s-M-G00 038 U K	s-M-G00 044 U K	
Bezeichnung Außengeräte	PUHZ-ZRP60VHA	PUHZ-ZRP100YKA	PUHZ-ZRP125YKA	PUHZ-ZRP250YKA	2 x PUHZ-ZRP200YKA	2 x PUHZ-ZRP250YKA	
Luftausblas	Under - Unten	Under - Unten	Under - Unten	Under - Unten	Under - Unten	Under - Unten	
Kühlen	Kälteleistung (kW)*	6,79	10,1	11,9	22,5	38,8	42,4
	sensible Leistung (kW)*	6,28	9,0	10,3	19,5	34,0	37,5
	SHR**	0,92	0,89	0,87	0,87	0,88	0,88
	Leistungsaufnahme (kW)*	1,53	2,17	3,49	7,11	5,44	7,11
	EER*	3,9	3,98	2,97	2,87	2,87	2,59
	Einsatzbereich Klimaschrank	19 – 35 °C	19 – 35 °C	19 – 35 °C	19 – 35 °C	19 – 35 °C	19 – 35 °C
	Temperatur (°C)						
	Einsatzbereich Klimaschrank relative Feuchte (%)	30–60 %	30–60 %	30–60 %	30–60 %	30–60 %	30–60 %
	Einsatzbereich Außengerät (°C)	(-15 °C***) -5 °C/+46 °C	(-15 °C***) -5 °C/+46 °C	(-15 °C***) -5 °C/+46 °C	(-15 °C***) -5 °C/+46 °C	(-15 °C***) -5 °C/+46 °C	(-15 °C***) -5 °C/+46 °C

* Brutto-Kälteleistung bei: Außen: 35 °C; Innen: 27 °C / 47 % r. F.; 5 m Leitungslänge; ESP: 20 Pa

** SHR: Verhältnis von sensibler Kälteleistung zu gesamter Kälteleistung

*** bei windgeschützter Aufstellung oder mit Zubehör Low Temperature Kit

Bezeichnung Innengeräte	s-M-G00 006 U K	s-M-G00 009 U K	s-M-G00 013 U K	s-M-G00 022 U K	s-M-G00 038 U K	s-M-G00 044 U K
Luftvolumenstrom (m³/h)	Min./Max. 1.400/2000	1.800/2.500	2.000/2.800	4.000/5.000	7.600/8.800	8.000/10.000
Statische Pressung (Pa)	Min./Max. 20/360	20/275	20/401	20/214	20/211	20/181
Schalldruckpegel (dB(A))	Nom. 53	57	61	60	63	67
Abmessungen (mm)	B/T/H 600/500/1.980	600/500/1.980	600/500/1.980	1.000/500/1.980	1.000/890/1.980	1.000/890/1.980
Gewicht (kg)	103	106	110	165	237	237
Bezeichnung Außengeräte	PUHZ-ZRP60VHA	PUHZ-ZRP100YKA	PUHZ-ZRP125YKA	PUHZ-ZRP250YKA	2 x PUHZ-ZRP200YKA	2 x PUHZ-ZRP250YKA
Luftvolumenstrom (m³/h)	3300	6600	7200	8400	2 x 8.400	2 x 8.400
Schalldruckpegel (dB(A))	Kühlen 47	49	50	59	2 x 59	2 x 59
Abmessungen (mm)	B/T/H 950/355/943	1.050/370/1.338	1.050/370/1.338	1.050/370/1.338	2 x 1.050/370/1.338	2 x 1.050/370/1.338
Gewicht (kg)	70	123	125	135	2 x 135	2 x 135
Kältetechnische Angaben						
Gesamtleitungslänge (m)	50	75	75	100**	100**	100**
Max. Höhendifferenz (m)	30	30	30	30	30	30
Kältemitteltyp/-menge (kg) / max. Menge (kg)	R410A/3,5/4,7	R410A/5,0/7,4	R410A/5,0/7,4	R410A/7,70/12,5	R410A/2 x 7,1/2 x 10,7	R410A/2 x 7,7/2 x 12,5
GWP/CO ₂ -Äquivalent (t) / CO ₂ -Äquivalent max. (t)	2088/7,31/9,81	2088/10,44/15,45	2088/10,44/15,45	2088/16,08/26,10	2088/2 x 14,82/2 x 22,3	2088/2 x 16,08/2 x 26,10
Kältetechnische Anschlüsse Ø (mm)	fl. 10 s. 16	10 16	10 16	12 22 (28***)	2 x 10 2 x 22 (28***)	2 x 12 2 x 22 (28***)
Elektrische Angaben (Außengerät)						
Spannungsversorgung (V, Phase, Hz)	220–240, 1, 50	380–415, 3+N, 50	380–415, 3+N, 50	380–415, 3+N, 50	380–415, 3+N, 50	380–415, 3+N, 50
Betriebsstrom Kühlen (A)	7,72	3,95	5,93	11,5	2 x 9,1	2 x 11,5
Empf. Sicherungsgröße (A)	25	16	16	32	2 x 32	2 x 32
Elektrische Angaben (Innengerät)						
Spannungsversorgung (V, Phase, Hz)	230, 1, 50	230, 1, 50	230, 1, 50	230, 1, 50	400, 3+N, 50	400, 3+N, 50
Betriebsstrom Kühlen (A)	1,5	2,1	2,7	3	2,1	2,8
Maximaler Betriebsstrom (A)	2,3	2,3	2,8	3,9	3,8	3,8

* gemessen in 1 m Entfernung

** von 71 bis 100 m bitte Mr. Slim O&M Manual hinzuziehen

*** bei Leitungslängen über 50 m



PUAH-ZRP60VHA

PUAH-ZRP100-250YKA

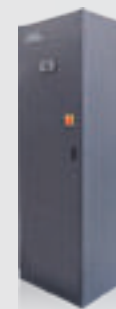

s-MEXT-G00 Under

R410A

s-MEXT-G00 - Under: Luftausblas nach unten - kühlen, heizen, befeuchten Klimaschränke mit Mr. Slim Außeneinheit

s-MEXT-G00 Klimaschränke mit Mr. Slim Außeneinheit:

Aufstellungen mit Doppelboden oder Luftausblas-Plenum - kühlen, heizen, befeuchten

Bezeichnung Kombination	s-M-G02 006 U KHB	s-M-G02 009 U KHB	s-M-G02 013 U KHB	s-M-G02 022 U KHB	s-M-G02 038 U KHB	s-M-G02 044 U KHB
Bezeichnung Innengeräte	s-M-G00 006 U KHB	s-M-G00 009 U KHB	s-M-G00 013 U KHB	s-M-G00 022 U KHB	s-M-G00 038 U KHB	s-M-G00 044 U KHB
Bezeichnung Außengeräte	PUAH-ZRP60VHA	PUAH-ZRP100YKA	PUAH-ZRP125YKA	PUAH-ZRP250YKA	2 x PUAH-ZRP200YKA	2 x PUAH-ZRP250YKA
Luftausblas	Unter - Unten	Unter - Unten	Unter - Unten	Unter - Unten	Unter - Unten	Unter - Unten
Heizleistung (kW)	2,6	2,6	2,6	3,9	9,0	9,0
Dampfleistung (kg/h)	3,0	3,0	3,0	3,0	8,0	8,0
Kühlen	Kälteleistung (kW)*	6,79	10,1	11,9	22,5	38,8
	sensible Leistung (kW)*	6,28	9,0	10,3	19,5	34,0
	SHR**	0,92	0,89	0,87	0,87	0,88
	Leistungsaufnahme (kW)*	1,53	2,17	3,49	7,11	5,44
	EER*	3,9	3,98	2,97	2,87	2,87
	Einsatzbereich Klimaschrank Temperatur (°C)	19 – 35 °C	19 – 35 °C	19 – 35 °C	19 – 35 °C	19 – 35 °C
Einsatzbereich Klimaschrank relative Feuchte (%)	30 – 60 %	30 – 60 %	30 – 60 %	30 – 60 %	30 – 60 %	30 – 60 %
Einsatzbereich Außengerät (°C)	(-15 °C***) -5 °C/+46 °C	(-15 °C***) -5 °C/+46 °C	(-15 °C***) -5 °C/+46 °C	(-15 °C***) -5 °C/+46 °C	(-15 °C***) -5 °C/+46 °C	(-15 °C***) -5 °C/+46 °C

* Brutto-Kälteleistung bei: Außen: 35 °C; Innen: 27 °C / 47 % r. F.; 5 m Leitungslänge; ESP: 20 Pa

** SHR: Verhältnis von sensibler Kälteleistung zu gesamter Kälteleistung

*** bei windgeschützter Aufstellung oder mit Zubehör Low Temperature Kit

Bezeichnung Innengeräte	s-M-G00 006 U KHB	s-M-G00 009 U KHB	s-M-G00 013 U KHB	s-M-G00 022 U KHB	s-M-G00 038 U KHB	s-M-G00 044 U KHB
Luftvolumenstrom (m³/h)	Min./Max. 1.400/2000	1.800/2.500	2.000/2.800	4.000/5.000	7.600/8.800	8.000/10.000
Statische Pressung (Pa)	Min./Max. 20/360	20/275	20/401	20/214	20/211	20/181
Schalldruckpegel (dB(A))	Nom. 53	57	61	60	63	67
Abmessungen (mm)	B/T/H 600/500/1.980	600/500/1.980	600/500/1.980	1.000/500/1.980	1.000/890/1.980	1.000/890/1.980
Gewicht (kg)	112	115	119	179	262	262
Bezeichnung Außengeräte	PUAH-ZRP60VHA	PUAH-ZRP100YKA	PUAH-ZRP125YKA	PUAH-ZRP250YKA	2 x PUAH-ZRP200YKA	2 x PUAH-ZRP250YKA
Luftvolumenstrom (m³/h)	3300	6600	7200	8400	2 x 8.400	2 x 8.400
Schalldruckpegel (dB(A))	Kühlen 47	49	50	59	2 x 59	2 x 59
Abmessungen (mm)	B/T/H 950/355/943	1.050/370/1.338	1.050/370/1.338	1.050/370/1.338	2 x 1.050/370/1.338	2 x 1.050/370/1.338
Gewicht (kg)	70	123	125	135	2 x 135	2 x 135
Kältetechnische Angaben						
Gesamtleitungslänge (m)	50	75	75	100**	100**	100**
Max. Höhendifferenz (m)	30	30	30	30	30	30
Kältemitteltyp/-menge (kg) / max. Menge (kg)	R410A/3,5/4,7	R410A/5,0/7,4	R410A/5,0/7,4	R410A/7,70/12,5	R410A/2 x 7,1/2 x 10,7	R410A/2 x 7,7/2 x 12,5
GWP/CO ₂ -Äquivalent (t) / CO ₂ -Äquivalent max. (t)	2088/7,31/9,81	2088/10,44/15,45	2088/10,44/15,45	2088/16,08/26,10	2088/2 x 14,82/2 x 22,3	2088/2 x 16,08/2 x 26,10
Kältetechnische Anschlüsse Ø (mm)	fl. 10 s. 16	10 16	10 16	12 22 (28***)	2 x 10 2 x 22 (28***)	2 x 12 2 x 22 (28***)
Elektrische Angaben (Außengerät)						
Spannungsversorgung (V, Phase, Hz)	220–240, 1, 50	380–415, 3+N, 50	380–415, 3+N, 50	380–415, 3+N, 50	380–415, 3+N, 50	380–415, 3+N, 50
Betriebsstrom Kühlen (A)	7,72	3,95	5,93	11,5	2 x 9,1	2 x 11,5
Empf. Sicherungsgröße (A)	25	16	16	32	2 x 32	2 x 32
Elektrische Angaben (Innengerät)						
Spannungsversorgung (V, Phase, Hz)	230, 1, 50	230, 1, 50	230, 1, 50	230, 1, 50	400, 3+N, 50	400, 3+N, 50
Betriebsstrom Kühlen (A)	1,5	2,1	2,7	3	2,1	2,8
Maximaler Betriebsstrom (A)	27,7	27,7	28,55	35,7	29,6	29,6

* gemessen in 1 m Entfernung

** von 71 bis 100 m bitte Mr. Slim O&M Manual hinzuziehen

*** bei Leitungslängen über 50 m

Gerätezubehör Innengeräte - lose geliefert

Bezeichnung	Beschreibung
s-MEXT	Klimaschränke
	Zusätzliche Sicherheits- und Regeleinrichtungen Zusätzlich zu den im Gerät installierten Sicherheitseinrichtungen können weitere Sicherheitselemente gewählt und in die Regelung des Gerätes eingebunden werden.
A521_MH	Feuer-Sensor
A511_MH	Rauch-Sensor
A492_MH	Zusätzlicher Wasserleckage-Sensor
P161_MH	Temperatur- und Feuchtefühler im Luftansaug
4666_MH	Externer Temperaturfühler
P101_MH	Befestigungs-Kit am Boden (gegen Verrutschen des Gerätes bei Erdbeben)
auf Anfrage	Gasdetektor für R32 Anwendungen

	GLT-Anbindung Schnittstellenkarten für die Anbindung des Innengerätes an eine Gebäudeleittechnik über verschiedene Protokolle.
A471_MH	RS485 Schnittstellenkarte (Modbus)
A472_MH	RS232 Schnittstellenkarte
A473_MH	ETHERNET TCP/IP Schnittstellenkarte (BACnet, SMNP)
A474_MH	LonWorks Schnittstellenkarte
A476_MH	GSM Modem zum Versenden von SMS

	Jalousieklappe mit Federrückholung Die Jalousieklappe wird auf der Oberseite des s-MEXT-G00 Klimaschranks montiert. Bei der Variante O (Over) am Luftaustritt, bei der Variante U (Under) im Lufteintritt. Der kombinierte Einsatz mit einem Luftplenem ist möglich. Beim Betrieb des Ventilators des Innengerätes werden die Verschlusslamellen der Jalousieklappe geöffnet und geben den Luftweg frei. Beim Abschalten des Ventilators (durch externen Kontakt oder Störmeldung) werden die Lamellen der Jalousieklappen geschlossen, der Luftweg wird unterbrochen und ein ungewolltes Durchströmen des Innengerätes wird vermieden.
A532_006-013_MH (nur für R410A Geräte)	Jalousieklappe mit Federrückholung (Leistungsgröße 006-013)
A532_022_MH (nur für R410A Geräte)	Jalousieklappe mit Federrückholung (Leistungsgröße 022)
A532_038-044_MH (nur für R410A Geräte)	Jalousieklappe mit Federrückholung (Leistungsgröße 038-044)

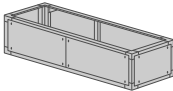
Bezeichnung	Beschreibung
s-MEXT	Klimaschränke
	Zuluft-Plenum (Leer) Diese Luftplenen werden dazu verwendet, um den Lufteintritt bzw. den Luftaustritt zu erhöhen und verfügen über keine weiteren Einbauten.
P011_006-013_MH (nur für Over Geräte)	Zuluft-Plenum (Leer) (Leistungsgröße 006-013)
P011_022_MH (nur für Over Geräte)	Zuluft-Plenum (Leer) (Leistungsgröße 022)
P011_038-044_MH (nur für Over Geräte)	Zuluft-Plenum (Leer) (Leistungsgröße 038-044)
P012_006-013_MH (nur für Under Geräte)	Zuluft-Plenum (Leer) nach CL.0 (A1 DIN 4102) (Leistungsgröße 006-013)
P012_022_MH (nur für Over Geräte)	Zuluft-Plenum (Leer) nach CL.0 (A1 DIN 4102) (Leistungsgröße 022)
P012_038-044_MH (nur für Under Geräte)	Zuluft-Plenum (Leer) nach CL.0 (A1 DIN 4102) (Leistungsgröße 038-044)
P031_006-013_MH (nur für Under Geräte)	Luftansaug-Plenum (Leer) (Leistungsgröße 006-013)
P031_022_MH (nur für Under Geräte)	Luftansaug-Plenum (Leer) (Leistungsgröße 022)
P031_038-044_MH (nur für Under Geräte)	Luftansaug-Plenum (Leer) (Leistungsgröße 038-044)
P032_006-013_MH (nur für Under Geräte)	Luftansaug-Plenum (Leer) nach CL.0 (A1 DIN 4102) (Leistungsgröße 006-013)
P032_022_MH (nur für Under Geräte)	Luftansaug-Plenum (Leer) nach CL.0 (A1 DIN 4102) (Leistungsgröße 022)
P032_038-044_MH (nur für Under Geräte)	Luftansaug-Plenum (Leer) nach CL.0 (A1 DIN 4102) (Leistungsgröße 038-044)

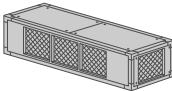
	Zuluft-Plenum mit Luftgitter am Auslass Diese Luftplenen ermöglichen die Luftverteilung direkt in den Raum. Die Luftplenen werden mit Luftausblasgittern mit zweifach manuell verstellbaren Leitlamellen auf der Vorderseite und an den Seitenflächen geliefert.
P013_006-013_MH	Zuluft-Plenum mit Luftgitter am Auslass (Leistungsgröße 006-013)
P013_022_MH	Zuluft-Plenum mit Luftgitter am Auslass (Leistungsgröße 022)
P013_038-044_MH	Zuluft-Plenum mit Luftgitter am Auslass (Leistungsgröße 038-044)
P014_006-013_MH	Zuluft-Plenum mit Luftgitter am Auslass nach CL.0 (A1 DIN 4102) (Leistungsgröße 006-013)
P014_022_MH	Zuluft-Plenum mit Luftgitter am Auslass nach CL.0 (A1 DIN 4102) (Leistungsgröße 022)
P014_038-044_MH	Zuluft-Plenum mit Luftgitter am Auslass nach CL.0 (A1 DIN 4102) (Leistungsgröße 038-044)

	Zuluft- / Luftansaug-Plenum mit Schalldämmkulisen Dieses Luftplenum ist mit schalldämmenden Kulisen ausgestattet, um den Schallpegel zu reduzieren.
P015_006-013_MH	Zuluft-Plenum mit Schalldämmkulisen (Leistungsgröße 006-013)
P015_022_MH	Zuluft-Plenum mit Schalldämmkulisen (Leistungsgröße 022)
P015_038-044_MH	Zuluft-Plenum mit Schalldämmkulisen (Leistungsgröße 038-044)
P033_006-013_MH	Luftansaug-Plenum mit Schalldämmkulisen (Leistungsgröße 006-013)
P033_022_MH	Luftansaug-Plenum mit Schalldämmkulisen (Leistungsgröße 022)
P033_038-044_MH	Luftansaug-Plenum mit Schalldämmkulisen (Leistungsgröße 038-044)

Gerätezubehör Innengeräte - lose geliefert

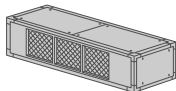
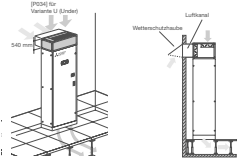
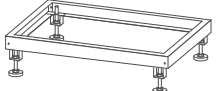
Bezeichnung	Beschreibung
s-MEXT	Klimaschränke
	Zuluft-Plenum mit Schalldämmkulissen und Luftgrill am Auslass Dieses Luftplenum ermöglicht die frontale Luftverteilung direkt in den Raum. Das Luftplenum wird mit Luftausblasgittern mit zweifach manuell verstellbaren Leitlamellen auf der Vorderseite geliefert. Zusätzlich ist das Luftplenum mit Schalldämmkulissen ausgekleidet.
P016_006-013_MH	Zuluft-Plenum mit Luftgrill am Auslass und Schalldämmkulissen (Leistungsgröße 006-013)
P016_022_MH	Zuluft-Plenum mit Luftgrill am Auslass und Schalldämmkulissen (Leistungsgröße 022)
P016_038-044_MH	Zuluft-Plenum mit Luftgrill am Auslass und Schalldämmkulissen (Leistungsgröße 038-044)
	Luftansaug-Plenum mit Free-Cooling Jalousieklappen Dieses Luftansaug-Plenum mit Free-Cooling Jalousieklappen ermöglicht die freie Kühlung durch direkte Einbringung von Außenluft in den Raum.
P034_006-013_MH	Luftansaug-Plenum mit Free-Cooling Jalousieklappen (Leistungsgröße 006-013)
P034_022_MH	Luftansaug-Plenum mit Free-Cooling Jalousieklappen (Leistungsgröße 022)
P034_038-044_MH	Luftansaug-Plenum mit Free-Cooling Jalousieklappen (Leistungsgröße 038-044)
A812_MH	Direktes Free-Cooling Management
Zusätzlich werden die Optionen 4666_MH - Externer Temperaturfühler und P161_MH - Temperatur- und Feuchtefühler im Luftansaug benötigt	
	Grundrahmen mit einstellbarer Höhe Grundrahmen mit verstellbaren Füßen für s-MEXT Präzisionsklimaschrank zur Aufstellung des Gerätes bei einem vorhandenen Doppelboden.
P041_006-013_MH	Grundrahmen mit Höhe: min/max: 255 - 350 mm (Leistungsgröße 006-013)
P041_022_MH	Grundrahmen mit Höhe: min/max: 255 - 350 mm (Leistungsgröße 022)
P041_038-044_MH	Grundrahmen mit Höhe: min/max: 255 - 350 mm (Leistungsgröße 038-044)
P042_006-013_MH	Grundrahmen mit Höhe: min/max: 355 - 450 mm (Leistungsgröße 006-013)
P042_022_MH	Grundrahmen mit Höhe: min/max: 355 - 450 mm (Leistungsgröße 022)
P042_038-044_MH	Grundrahmen mit Höhe: min/max: 355 - 450 mm (Leistungsgröße 038-044)
P043_006-013_MH	Grundrahmen mit Höhe: min/max: 400 - 510 mm (Leistungsgröße 006-013)
P043_022_MH	Grundrahmen mit Höhe: min/max: 400 - 510 mm (Leistungsgröße 022)
P043_038-044_MH	Grundrahmen mit Höhe: min/max: 400 - 510 mm (Leistungsgröße 038-044)

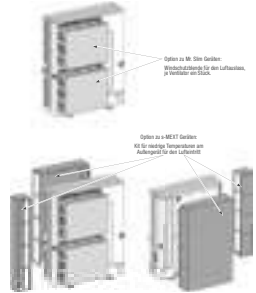
Bezeichnung	Beschreibung
s-MEXT	Klimaschränke
Konfigurierbares Gerätezubehör Innengeräte	
A432	Elektroheizung - Verstärkte Ausführung (nur für Leistungsgröße 038 & 044)
4303	Dampfbefeuchter 8 kg/h - Verstärkte Ausführung (nur für Leistungsgröße 038 & 044)
P051	Entfeuchtungsregelung
A842	Energiezähler Innengerät
auf Anfrage	Doppelte Spannungsversorgung für Innen- und Außengeräte
P091	Temporäre USV des Reglers
A272	Isolierung der Paneele nach CL 0 (A1 DIN 4102)
P084	ISO ePM10 50% Luftfilter
A547	Konstanter Volumenstrom (+ADL)
A548	Konstanter Doppelboden- Druck (+ADL)
P151	Tiefergesetztes Display
	Kit für niedrige Temperaturen am Außengerät Das „Kit für niedrige Temperaturen am Außengerät“ sind für die Mr. Slim-Außengeräte vorgesehen und ermöglichen bei windigen Aufstellbedingungen den Kühlbetrieb bei Außentemperaturen bis -15 °C.
P061_006_Kit_MH	Kit für niedrige Temperaturen am Außengerät (Leistungsgröße 006)
P061_009-022_Kit_MH	Kit für niedrige Temperaturen am Außengerät (Leistungsgröße 009-022)
P061_038-044_Kit_MH	Kit für niedrige Temperaturen am Außengerät (Leistungsgröße 038-044)



Steuerungen und Cloud Systeme

Inhalt

- Allgemeine Produktinformationen**
- Vorteile und Eigenschaften 224

- Steuerungen**
- Lokale Fernbedienungen 228
- Zentralfernbedienungen 234

- Zubehör 240

- Cloud Systeme**
- MELCloud 242
- RMI 244



Vorteile und Eigenschaften

Die Visitenkarte jeder Klimaanlage

Die Steuerung ist die Schnittstelle zwischen Anwender und Technik. Wenn man so will, ist sie die Visitenkarte eines Klimasystems. Ein einfaches und einladendes Design ermöglicht die Bedienung der Klimaanlage. Sie ist die erste Adresse für ein individuelles Wohlfühlklima. Und im besten Fall eröffnet sie völlig neue Möglichkeiten.

Mitsubishi Electric bietet für jeden Einsatzzweck die passende Steuerung, mit lokalen und zentralen Fernbedienungen, für kleine bis große Anlagen, für Privatanwender ebenso wie für

professionelle Gebäudemanager. Die folgenden Seiten zeigen, was intelligente und benutzerfreundliche Kontrollsysteme ausmachen. In Design, Funktionalität und im Anwendungsfall.

Immer die perfekte Wahl

Klimaanlage und Steuerung müssen perfekt zueinander passen. Denn jedes System ist nur so gut, wie seine Konfiguration. Ob Shop, Büro oder Hotel – Fernbedienungen von Mitsubishi Electric eröffnen sämtliche Möglichkeiten für eine intelligente und nachhaltige Steuerung.

Einige Anwendungsbeispiele zur Orientierungshilfe:



Bürogebäude

Lokale Fernbedienungen	Zentralsteuerungen	Anmerkungen
PAR-40MAA PAR-U02MEDA PAR-CT01MAA	AE-200E EW-50E AT-50B RMI	Eine einfache und intuitive Bedienung der Klimatechnik in Bürogebäuden spielt eine wichtige Rolle. Ein ideales Zusammenspiel aus Bedienung, Wartung und Überwachung bieten lokale Fernbedienungen, Zentrale Steuerungen und das Remote Monitoring Interface. Mit dem RMI ist zudem die zentrale Verwaltung und energetische Betrachtung mehrerer Standorte möglich.

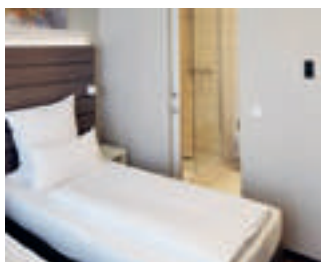

Hotels

Lokale Fernbedienungen	Zentralsteuerungen	Anmerkungen
PAC-YT52CRA PAR-CT01MAA	AE-200E EW-50E AT-50B RMI	Die modernen und optisch anpassbaren Fernbedienungen PAR-CT01 lassen sich ideal in das Designkonzept jedes Hotelzimmers einfügen. Die Zentralen Steuerungen ermöglichen zudem einen Auskühl- und Überhitzungsschutz unbelegter Hotelzimmer und schalten die Klimatechnik ab, sobald keine Zimmerkarte mehr gesteckt ist. Das RMI ermöglicht zentralen Zugriff auf eine Vielzahl von Hotels und eine Anlagen- und Energiebewertung.



Einzelhandelsketten

Lokale Fernbedienungen	Zentralsteuerungen	Anmerkungen
PAR-40MAA PAR-U02MEDA PAR-CT01MAA	AT-50B RMI MELCloud	Einzelhandelsketten profitieren von einer einfachen Ansteuerung. Hierzu kann beispielsweise eine PAR-40MAA im Zusammenspiel mit Cloud-Systemen eingesetzt werden. Die PAR-40MAA ermöglicht eine einfache Bedienung der Klimageräte. Mit Nutzung der Cloud können Handwerksunternehmen zudem automatisiert Fehlermeldungen per E-Mail erhalten und sich als Gast auf die Systeme aufschalten. Zugriffe für Gebietsleiter ermöglichen einen Zugriff auf zugehörige Filialen.



Freizeiteinrichtungen

Lokale Fernbedienungen	Zentralsteuerungen	Anmerkungen
PAR-40MAA PAR-U02MEDA PAR-CT01MAA	AT-50B MELCloud	Die AT-50B ermöglicht es, bequem auch die Klimatechnik in größeren Gebäuden für Freizeitaktivitäten zentral zu steuern. Alle wichtigen Anlageninformationen laufen zentral zusammen und lokale Fernbedienungen ermöglichen zudem eine dezentrale Ansteuerung für diverse Teilbereiche der Freizeiteinrichtungen.



Übersicht Steuerungen

Mit einer Vielzahl an Produkten bietet Mitsubishi Electric auch im Bereich der Steuerungssysteme flexible und zuverlässige Lösungen für einen komfortablen Betrieb der Klimasysteme. Von Fernbedienungen bis hin zu zentralen Steuerungen und Cloud-Systemen sind die Systeme nach individuellen Ansprüchen auslegbar. Mit einer Vielzahl von Überwachungssystemen wird ein sicherer Betrieb stets gewährleistet.

Seitenhinweis



AE-200E

Zentrale Steuerung von bis zu 200 Innengeräten. Datenerfassung und zahlreiche Sonderfunktionen wie eine Einzelkostenabrechnung und BACnet-Anbindung ermöglichen einen optimierten Betrieb.

236–239



EW-50E

Zur Erweiterung der AE-200E auf bis zu 200 Innengeräte oder als eigenständige Zentralsteuerung einsetzbar.

237–239



PAR-CT01

Touch-Fernbedienung mit Vollfarbdisplay. Optisches und funktionales Multitalent.

229



Zentrale Verwaltung und Energiebewertung

Das RMI bietet eine Vielzahl an Fernwartungsmöglichkeiten und ermöglicht eine einfache Bedienung via PC oder App.

244–245

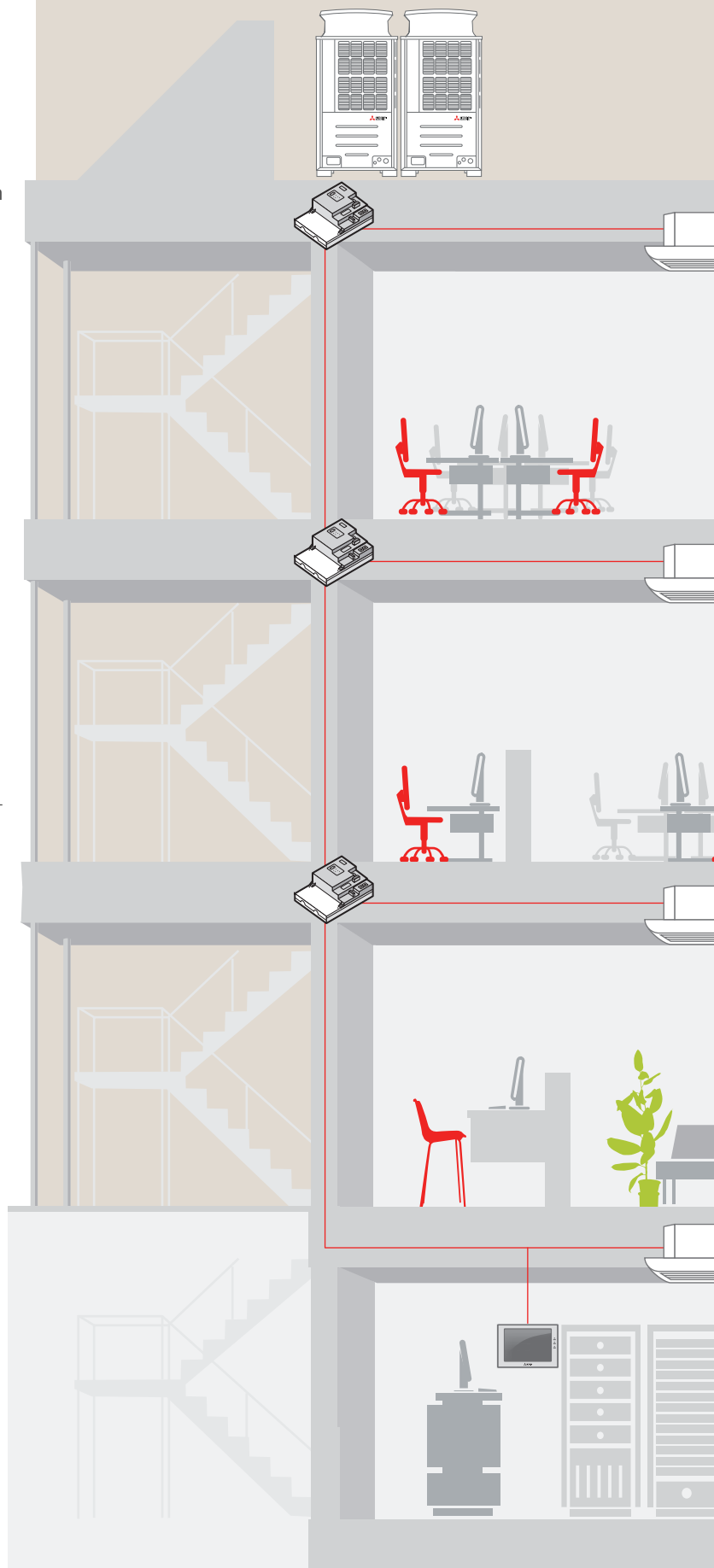

Planungshandbuch
Steuerungen ansehen
leslink.info/steuerungen





PAC-YT52CRA

PAC-YT52CRA

Kompakt-Kabelfernbedienung

Zur Vereinfachung des Systembetriebes, insbesondere bei Hotelanwendungen, wurden bei dieser Fernbedienung die Steuerungsmöglichkeiten auf die wesentlichen Grundfunktionen beschränkt. Ein Raumtemperaturfühler ist in die Fernbedienung bereits integriert.

Spezielle Funktionen

- Eine Kompaktfernbedienung kann alle Arten von Mitsubishi Electric Innengeräten steuern.
- Steuerung von einem Innengerät individuell oder einer Gruppe mit bis zu 16 Innengeräten.
- MA-Ausführung: Die Gruppenbildung wird durch ein Übertragungskabel zwischen den Innengeräten ermöglicht.
- Dual-Setpoint-Funktion für eine individuelle Sollwertvorgabe im Heiz- und Kühlmodus.

Hinweise

- Die Fernbedienung PAC-YT52CRA ist als Aufputzfernbedienung konzipiert.
- Da dieses Modell über keine Testbetriebsmöglichkeit, Selbstdiagnose-Funktion und keine weiteren Einstellfunktionen verfügt, sollten es stets in Kombination mit einer anderen übergeordneten Steuerung eingesetzt werden.

Technische Daten	PAC-YT52CRA
Typ	MA-Kabelfernbedienung
Abmessungen B x H x T (mm)	70 x 120 x 14,5



PAR-CT01MAA

PAR-CT01MAA

Mehrfarbige Kabelfernbedienung (optionale Bluetooth-Schnittstelle)

PAR-CT01MAA mehrfarbige Fernbedienung

Die elegante und vielseitige Kabelfernbedienung PAR-CT01MAA ist ein technisches Multitalent. Mit ihrem mehrfarbigen Touchdisplay und der optionalen Bluetooth-Schnittstelle verfügt sie über eine große Flexibilität in puncto Farbgestaltung und Handhabung. Die Fernbedienung ist in einer weißen Kunststoff und einer schwarzen Aluminium-Kunststoff Version erhältlich.

Besondere Eigenschaften

- Die PAR-CT01MAA lässt sich bequem über eine App konfigurieren und bedienen (Versionen mit BLE).
- Die Farbgestaltung des Displays ist über 180 Farbgestaltungsvarianten frei wählbar und somit optimal an die Umgebung anpassbar.
- Die Einbindung einer Grafik ermöglicht eine Personalisierung der Fernbedienung (Versionen mit BLE).



PAR-CT01MAA Technische Eigenschaften

Die PAR-CT01MAA kann bis zu 16 Geräte innerhalb einer Gruppe steuern. Neben den standardmäßigen Betriebsarten ist zusätzlich ein Tages- und Wochenprogramm verfügbar.

Hinweise zu den Versionen

PAR-CT01MAA-SB	Weiss, Kunststoff, BLE
PAR-CT01MAA-PB	Schwarz, Aluminium-Kunststoff, BLE
PAR-CT01MAA-S	Weiss, Kunststoff, kein BLE

* BLE: Bluetooth Low Energy

Mehrsprachiger Support

Die Smartphone-App wird in der Sprache angezeigt, auf die das Smartphone des Nutzers eingestellt ist.

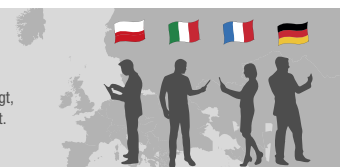

Technische Daten	PAR-CT01MAA-S	PAR-CT01MAA-SB	PAR-CT01MAA-PB
Typ	MA-Kabelfernbedienung	MA-Kabelfernbedienung	MA-Kabelfernbedienung
Abmessungen B x H x T (mm)	65 x 120 x 14	65 x 120 x 14	68 x 120 x 14



PAR-CT01 PDF ansehen
leslink.info/par-ct



PAR-40MAA

PAR-40MAA MA-Kabelfernbedienung

Die MA-Fernbedienung PAR-40MAA bietet sämtliche Bedienfunktionen, für die lokale Bedienung eines Klimagerätes oder einer Gruppe. Die PAR-40MAA bietet eine flache Bauform und fügt sich mit dem zeitlosen Design bestens in jede Umgebung ein.

Das einfach strukturierte Display zeigt den Status des Klimagerätes auf einen Blick, klar und deutlich und in großen, gut lesbaren Zeichen an. Sämtliche Eingaben an der Fernbedienung führen Sie mit wenigen Tasten menügeführt aus, die wichtigsten Tasten sind vergrößert, um eventuelle Fehlbedienungen zu vermeiden.

Neu:

- Flachere Bauform
- Farbliche Umkehrung des Displays
- 14 Sprachen verfügbar

Umfangreiche Sonderfunktionen

Für das Anzeige-Modul stehen zwei Display-Modi, „Full“ und „Basic“, zur Auswahl. Im Modus „Full“ werden alle verfügbaren Informationen auf dem Display dargestellt. Im „Basic“-Modus befinden sich nur die wichtigsten Einstellungen kompakt auf einen Blick. Sofern in der Anlage 4-Wege-Deckenkassetten mit dem neuen Filterliftsystem integriert sind, kann man dieses auch mit der PAR-40MAA bedienen. Zudem kann die Anzeige farblich invertiert dargestellt werden.



Highlights

- Die MA-Fernbedienung wird direkt am Innengerät angeschlossen, die Gruppenbildung erfolgt durch Verdrahtung der Innengeräte.
- Modernes Design, flache Bauweise für Wandmontage.
- Die Eingaben erfolgen mittels vier Funktionstasten, die unter dem vollgrafischen Display mit Hintergrundbeleuchtung angeordnet sind.
- Mit weiteren drei Tasten für die wichtigsten Funktionen wird die Bedienung einfach und schnell. Mit der großen Ein-/Aus-Taste starten und stoppen Sie das Klimagerät mit den zuletzt gewählten Einstellungen.
- Mit deutschen Menüs wird die Bedienbarkeit erleichtert.
- Dual-Setpoint Funktion für eine individuelle Temperaturvorgabe im Kühl- und Heizmodus.

Technische Daten	PAR-40MAA
Typ	MA-Kabelfernbedienung
Abmessungen B x H x T (mm)	120 x 120 x 14,5



PAR-U02MEDA

PAR-U02MEDA

Smart ME-Kabelfernbedienung

Die Smart ME-Kabelfernbedienung PAR-U02MEDA wird an das City Multi-Datenbussystem M-Net angeschlossen. Mittels Geräteadressen werden Fernbedienung und Innengerät einander zugeordnet. Die Gruppenbildung der zu steuernden Innengeräte kann ebenfalls durch Adressierung erfolgen. Ein übersichtliches Touch-Display sorgt für eine einfache Bedienbarkeit.

Über den integrierten Anwesenheitssensor lassen sich zahlreiche Energiesparfunktionen realisieren. So lässt sich das Innengerät z. B. automatisch in den Energiesparmodus versetzen oder auch ganz ausschalten, wenn der Raum nicht durch Personen genutzt wird.

Die Zuordnung der Innengeräte lässt sich einfach anpassen. Dadurch ist die Fernbedienung eine ideale Lösung für Gebäude mit wechselnder Raumaufteilung.

Highlights

- Steuerung von einem Innengerät individuell oder einer Gruppe mit bis zu 16 Innengeräten.
- Leicht lesbares Touch-Display.
- Umfangreicher Wochentimer ermöglicht das Programmieren von bis zu acht Schaltvorgängen für jeden Wochentag.
- Temperaturwahl in 0,5 °C-Stufen.
- LED-Statusleuchte zeigt den aktuellen Betriebsmodus farbig an.
- Helligkeitssensor für automatische Nachtabsenkung/ Nachtanhebung.
- Anzeige der relativen Luftfeuchtigkeit.
- Dual-Setpoint-Funktion für individuelle Sollwertvorgabe im Heiz- und Kühlmodus.
- Anwesenheitssensor

Technische Daten	PAR-U02MEDA
Typ	M-Net-Kabelfernbedienung
Abmessungen B x H x T (mm)	140 x 120 x 25



PAR-FL32MA



PAR-FA32MA



PAR-SE9FA-E



PAR-SF9FA-E

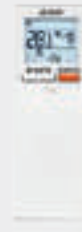

PAR-SL100A-E

Infrarot-Fernbedienungen

City Multi

	Sender			Empfänger			
	PAR-SL94B-E Set	PAR-FL32MA*	PAR-SL100A-E*	PAR-FA32MA	PAR-SE9FA-E	PAR-SF9FA-E	Built-in
PMFY-P•VBM		•		•			
PLFY-P•VLM		•		•			
PFFY-P•VKM		•		•			
PEFY-P•VMHS		•		•			
PFFY-P•VCM		•		•			
PEFY-P•VMS1		•		•			
PEFY-M•VMA(L)		•		•			
PCFY-P•VKM	•	•					
PKFY-P•VLM			•				
PKFY-P•VKM-E		•					•
PLFY-M•VEM-E			•		•		
PLFY-P•VFM-E1			•			•	
PEFY-W(P)•VMS		•		•			
PEFY-W(P)•VMA(L)(2)		•		•			
PFFY-W•VCM		•		•			
PLFY-WL•VEM			•		•		
PLFY-WL•VFM			•			•	
PKFY-WL•VLM			•				•

*Mit praktischer Halterung für die Wandmontage

Mr. Slim

	Sender		Empfänger			Sender+Empfänger
	PAR-SL97A-E*	PAR-SL100A-E*	PAR-SA9CA-E	PAR-SF9FA-E	PAR-SE9FA-E	PAR-SL94B-E Set
SLZ-M•FA	•	• ¹		•		
SEZ-M•DA	•		•			
PLA-(Z)M•EA	•	• ¹			•	
PEAD-M•JA	•		•			
PKA-M•LAL	•					
PKA-M•KAL	•					
PCA-M•KA	•					•
PCA-M71HA	•					

*Mit praktischer Halterung für die Wandmontage

¹ Gruppenkontrolle nicht verfügbar

Technische Daten	PAR-FL32MA	PAR-FA32MA	PAR-SA9CA-E	PAR-SE9FA-E	PAR-SF9FA-E	PAR-SL100A-E	PAR-SL94B-E
Typ	Infrarot-Fernbedienung	Infrarot-Empfangseinheit	Infrarot-Empfangseinheit	Infrarot-Empfangseinheit	Infrarot-Empfangseinheit	Infrarot-Fernbedienung	Set
Abmessungen B x H x T (mm)	58 x 159 x 19	70 x 120 x 22,5	70 x 120 x 22,5	Eckstück zum Einbau in Blende für kompatible Geräte	Eckstück zum Einbau in Blende für kompatible Geräte	60 x 188 x 22	–

Funktionsübersicht für die lokalen Fernbedienungen

Funktion	Beschreibung	PAR-40MAA		PAR-U02MEDA		PAC-YT52CRA		PAR-FL32MA		PAR-SL100		PAR-CT01	
		Bed.	Anz.	Bed.	Anz.	Bed.	Anz.	Bed.	Anz.	Bed.	Anz.	Bed.	Anz.
Ein/Aus	Startet oder stoppt den Betrieb einer Gruppe/eines Innengerätes	•	•	•	•	•	•	•	•	•	•	•	•
Wahl der Betriebsart	Kühlen/Luftentfeuchten/Automatik/Lüftung/Heizen-Funktionen sind abhängig vom Innengerät, Automatik nur bei (W)R2 verfügbar	•	•	•	•	•	•	•	•	•	•	•	•
Temperaturvorgabe	Vorgabe der Raumtemperatur: Kühlen/Luftentfeuchten: 19 – 30 °C Heizen: 17 – 28 °C Auto: 19 – 28 °C	•	•	•	•	•	•	•	•	•	•	•	•
Dual Setpoint	Individueller Sollwert für Heiz- und Kühlbetrieb	•	•	•	•	•	•			•	•	•	•
Gebälsestufe	4-stufig: Lo-Mi1-Mi2-Hi 2-stufig: Lo-Hi	•	•	•	•	•	•	•	•	•	•	•	•
Begrenzung der Temperaturvorgabe	Grenzt den Einstellbereich ein	•	•	•	•					•		•	•
Vertikale Ausblasrichtungen	Ausblaswinkel: 100°/80°/60°/40° und Swing	•	•	•	•	•	•	•	•	•	•	•	•
Seitliche Ausblasrichtungen	Nur verfügbar bei PLA-M EA, PLFY-P-VEM-E und VFM-E, PLFY-WL-VEM-E und VFM-E	•	•									•	•
Timer-Programme	Ein/Aus kann programmiert werden		Woche		Woche			Tag		Tag/Woche (abhängig von Innengeräten)		Tag/Woche	
Funktionen sperren/freigeben	Start/Stopp/Raumtemperatur/Betriebsart und Filter-Reset sperren und nur Bedienung von einer übergeordneten Steuerung zulassen	•	•	•	•	•	•	•		•		•	•
Raumtemperatur-erfassung	Erfassung erfolgt durch das Master-Innengerät in einer Gruppe	•	•	•	•	•	•					•	•
Fehlercode-Ausgabe	Anzeige eines 4-stelligen Fehlercodes und der Geräteadresse des betroffenen Klimagerätes		•		•		•			•	•	•	•
Testbetrieb	Jedes Innengerät der Gruppe kann in den Testbetrieb geschaltet werden	•	•	•	•		•	•	•	•	•	•	•
Notfallnummer bei Störung	Im Fehlerfall kann die Telefonnummer des Störungsdienstes angezeigt werden		•		•								•
Sprachauswahl	8 Sprachen möglich	•	•	•	•								•
Uhrzeit	Anzeige der Uhrzeit		•		•					•	•		•
Tastensperre	Alle Tasten der Fernbedienung sperren/ alle Tasten außer Ein/Aus-Taste sperren	•	•	•	•								•
Mr. Slim-Wartungshilfe	Anzeige der Verdichtereigenschaften (Stromaufnahme/Betriebsstunden/ Ein-/Ausschaltvorgänge)/Temperaturfühler (Wärmetauscher, IG + AG/Ausblas [AG]/Raumluf/Filterstandzeit)	•	•										•
Redundanz-funktionen	Wechsel zwischen 2 gleichwertigen Systemen/Start des zweiten Systems bei Ausfall des ersten/Start des zweiten Systems bei Überlast des ersten (nur bei Mr. Slim-Anwendung)	•	•										•
Kompatibilität	Kompatibel mit		City Multi/ Mr. Slim/ M-Serie (MAC-397IF oder MAC-334IF-E)		City Multi		City Multi/ Mr. Slim/ M-Serie (MAC-397IF oder MAC-334IF-E)		City Multi		City Multi/ Mr. Slim (4-Wege-Deckenkassette S- und P-Serie)		City Multi/ Mr. Slim/ M-Serie (MAC-397IF oder MAC-334IF-E)
Abmessungen	(B x H x T) mm		120 x 120 x 19		140 x 120 x 25		70 x 120 x 14,5		58 x 159 x 19		66 x 188 x 22		65/68 x 120 x 14



AT-50B

AT-50B Zentralsteuerung mit Touchscreen

Mit nur drei Tasten und einem berührungssensitiven LCD-Bildschirm liefert die Zentralsteuerung AT-50B höchsten Bedienkomfort auf kleinstem Platz. Sämtliche Funktionen für die Steuerung von bis zu 50 Gerätegruppen sind bequem durch Antippen mit dem Finger auf dem 5-Zoll-Farbbildschirm bedienbar. Wochentimer, Energiesparfunktionen und Nachtabsenkung sind bereits inklusive. Sperren und Freigeben lokaler Fernbedienungen oder das Einbinden von Geräten aus Fremdgewerken ist mittels E/A-Modulen ebenfalls möglich. Der Bildschirm ist mit einer automatisch abschaltenden Hintergrundbeleuchtung ausgestattet. Bei Auftreten einer Störung bleibt der Bildschirm erleuchtet, bis die Störung behoben ist.

Die Zentralsteuerung AT-50B ist für City Multi-Anlagen entwickelt. Mr. Slim- und M-Serie-Systeme können via Adapter ebenfalls angeschlossen und mitgesteuert werden. Selbstverständlich unterstützt die Zentralsteuerung AT-50B auch Lossnay-Lüftungssysteme, sowohl im eigenständigen Betrieb wie auch als Gerätekopplung mit den Innengeräten.

Highlights

- ME-Fernbedienung zur Einbindung in den M-Net-Datenbus.
- Visualisierung des Objektes auf dem vollgrafischen Farbbildschirm.
- Einfachste Bedienung durch integrierten Touchscreen, zusätzlich zwei programmierbare Funktionstasten.
- Flache Bauweise und modernes Design.
- Eindeutige Symbole in kontrastreicher Farbgebung.
- Einstellbare Uhr für die umfangreichen Timer-Funktionen, inklusive Sommer- und Winterschaltung, Eingabe beweglicher Feiertage oder Betriebspausen wird unterstützt.
- Aufputzmontage.
- Externe Ein-/Ausgänge.
- Steuerung von bis zu 50 Innengeräten individuell.
- Dual-Setpoint-Funktion für individuelle Sollwertvorgabe im Kühl- und Heizbetrieb.

Technische Daten	AT-50B	PAC-SC51KUA*	PAC-YT51HAA
Typ	Zentralsteuerung	Spannungsversorgung	Adapter zur externen Ansteuerung
Abmessungen B x H x T (mm)	180 x 120 x 30	271 x 169 x 72	–

* Erforderlich, wenn die AT-50B in den Außengerätebus eingebunden wird.

AT-50B

Screenshots

Hauptmenü

Das übersichtliche Hauptmenü führt den Benutzer logisch zu allen Funktionen. Hier finden sich farblich unterschiedlich hinterlegt die Menüs für Betriebs- und Begrenzungseinstellungen, das Menü Bedienfeld und die Systemverwaltung. In der unteren Zeile des Menüs befinden sich links die Zurück-Taste und rechts die Schaltfläche für die Bildschirmreinigungs-funktion und die Grundeinstellungen dieser Zentralsteuerung AT-50B.



Funktionsübersicht AT-50B

Home-Bildschirm

Auf einen Blick werden dem Nutzer alle relevanten Betriebszustände der Klimageräte, hier aufgeteilt nach Räumen, angezeigt. Jedes Icon steht für ein Klimagerät oder eine Gruppe und kann mit einem Namen versehen werden. Blaue Icons zeigen, dass das Klimagerät eingeschaltet ist. Dazu werden Temperatur und Betriebsart angezeigt. Luftfilterstatus, Timer-Betrieb und Lossnay-Anschluss sehen Sie ebenfalls abgebildet. Störungen werden gelblich markiert und ist das Klimagerät ausgeschaltet, erscheint das Icon grau.



Funktion	Beschreibung
Touchscreen	Hochauflösender Farb-Touchscreen, 5 Zoll Diagonalmaß, Querformat
Funktionstasten	1 Ein/Aus-Taste, 2 programmierbare Funktionstasten
Max. Anzahl der steuerbaren Innengeräte	Max. 50 Innengeräte/Gruppen
Ein/Aus	Ein-/Ausschalten für jede einzelne Gruppe Ein-/Ausschalten für alle Gruppen/Geräte mit der Ein/Aus-Taste auf der Vorderfront
Betriebsarten	Umschalten zwischen Kühlen/Trocknen/Automatik/Gebläse/Heizen, abhängig von den Möglichkeiten der Innengeräte Automatik nur in R2-/WR2-Systemen möglich
Soll-Raumtemperatur	Soll-Raumtemperatur für jede Gruppe in folgenden Bereichen einstellbar, abhängig von den Möglichkeiten der Innengeräte: Kühlen/Trocknen: 19–30 °C Heizen: 17–28 °C Automatik: 19–28 °C
Gebälsestufen	Gebälse für jede Gruppe in bis zu 4 Stufen einstellbar, abhängig von den Möglichkeiten der Innengeräte
Ausblasrichtung	Ausblaswinkel für jede Gruppe bis zu 4 Positionen und Auto-Swing einstellbar, abhängig von den Möglichkeiten der Innengeräte
Timer-Funktion	Tages- und Wochentimer mit 16 Schaltvorgängen pro Tag
Sperren/Freigeben lokaler Fernbedienungen	Sperren und Freigeben der einzelnen Fernbedienungsfunktionen (Ein/Aus, Solltemperatur, Betriebsart und Filterzeichen aus) kann individuell aktiviert werden
Anzeige der Ist-Raumtemperatur	Die gemessene Raumtemperatur kann für jede Gruppe angezeigt werden
Störungsmeldungen	Anzeige erfolgt als 4-stelliger Fehlercode und mit der betroffenen Geräteadresse. Bis zu 64 der zuletzt aufgetretenen Störungen werden gespeichert.
Testbetrieb	Erlaubt den Testbetrieb für jedes einzelne Gerät innerhalb einer Gruppe
Kopplungsbetrieb mit Lüftungsgeräten	Erlaubt für jede Gruppe den gekoppelten Betrieb mit jeweils einem Lossnay-Lüftungsgerät
Externe Ein- und Ausgänge	Anschlussklemmen vorhanden für: Eingänge: Ein/Aus per Dauersignal, NOT-HALT per Dauersignal Ausgänge: Betriebsstatus (Ein/Aus), Störungsmeldung/normaler Betrieb
Kältemittelfüllstandskontrolle	Aktiviert die automatische Füllstandskontrolle der Außengeräte für eine einfachere Wartung
Spannungsversorgung	30 V DC (via M-Net-Steuerleitungen oder Netzteil)
Kompatibel mit	City Multi VRF/Mr. Slim (mit PAC-SF81MA-E)/M-Serie (mit MAC-3341F)
Abmessungen B x H x T (mm)	180 x 120 x 30



AE-200E

AE-200E

Visuelles Steuerungssystem/Erweiterungsmodule für AE-200E

AE-200E

Standardmäßig können bis zu 50 Innengeräte oder Gruppen gesteuert werden. Mit bis zu drei optional erhältlichen Erweiterungsmodulen können maximal 200 Komponenten mit der zentralen Systemsteuerung AE-200E kontrolliert werden.

Hintergrundbeleuchtete Flüssigkristallanzeige

Die Hintergrundbeleuchtung erleichtert die Lesbarkeit und Bedienung der dargestellten Klimageräte. Mit einem Blick ist zu erkennen, ob ein Klimagerät ein- oder ausgeschaltet ist. Bedienung bei Nacht und ohne Licht ist möglich. Nach einer bestimmten Zeit ohne Eingaben verlischt die Hintergrundbeleuchtung automatisch. Bei Auftreten einer Störung schaltet sich die Hintergrundbeleuchtung automatisch wieder ein und macht so auf die Störung aufmerksam.

Touch-Panel

Auf dem 10,4" großen, hochauflösenden berührungssensitiven Monitor werden die Klimageräte mit der Fingerspitze bedient. Eine orange Markierung um ein Symbol signalisiert, welches Klimagerät durch Antippen ausgewählt ist.

Einzelkostenabrechnung (optional)

Über einen USB-Anschluss lassen sich die Verbrauchsdaten der angeschlossenen Geräte exportieren und auf einem PC auswerten.

USB-Schnittstelle

Eine USB-Schnittstelle ist an der linken Seite der AE-200E hinter einer Schutzklappe integriert. Hier kann eine vorher am PC erstellte Konfigurationsdatei geladen werden.

Integrierte Spannungsversorgung

Die Systemsteuerung ist für den direkten Anschluss an eine 230-V/-1-Phasen-/50-Hz-Spannungsversorgung vorgesehen.

Highlights

- Vollgrafisches Touch-Panel mit Farbdarstellung für die Bedienung mit einem Fingertipp.
- Leicht verständliche Symbole zeigen den Gerätestatus auf einen Blick.
- Fit für die Zukunft durch M-Net-, Ethernet- und USB-Schnittstellen sowie Klemmen für externe Signale.
- Zum Einbau in die Wand.

EW-50E

Mit diesen Erweiterungsmodulen für den M-Net-Datenbus kann die Anzahl der steuerbaren Innengeräte an der zentralen Systemsteuerung AE-200E auf bis zu 200 erhöht werden.

Highlights

- Jedes Erweiterungsmodul ermöglicht den Anschluss von 50 Innengeräten oder Gruppen an die zentrale Systemsteuerung AE-200E. Bei drei maximal zulässigen Erweiterungsmodulen können also bis zu 200 Innengeräte oder Gruppen von einer AE-200E verwaltet werden.
- Der Anschluss erfolgt über das Ethernet, mit dem auch die AE-200E verbunden wird. Die Erweiterungsmodule müssen also nicht direkt neben der zentralen Systemsteuerung installiert werden, sondern können auch weiter entfernt montiert werden.

Technische Daten	AE-200E
Typ	Zentrale Fernbedienung
Abmessungen B x H x T (mm)	283 x 199 x 64

Optionales Zubehör	
Typ	Beschreibung
EW-50E	Erweiterungsmodul zur Kontrolle von bis zu 200 Innengeräten. Für 51–100 Innengeräte 1 Stück erforderlich, für 101–150 Innengeräte 2 Stück erforderlich, für 151–200 Innengeräte 3 Stück erforderlich
PAC-YG63MCA-J	Analog-Eingangsmodul
PAC-YG84UTB-J	Wandeinbaugeschäft
BTR-232B	Router nach ME-Spezifikationen + Einrichtung, je nach gewählter Option erforderlich
PAC-YG10HA	Kabeladapter für externe Signale
PAC-YG82TB-J	Gehäuse zur Aufputzmontage für AE-200E



EW-50E

EW-50E

Zentrale Systemsteuerung mit Web-Funktionalität

Die zentrale Systemsteuerung EW-50E ist ideal für kleine und große Anlagen gleichermaßen, denn es können bis zu 50 Klimageräte bedient werden. Zusätzlich können maximal 36 zentrale Systemsteuerungen zu einem Gesamtsystem verbunden werden, um bei großen Objekten bis zu 1.800 Innengeräte zu steuern und zu überwachen. Sämtliche Funktionen zur Steuerung und Überwachung aller Klimagerätetypen von Mitsubishi Electric sind enthalten. Dazu können externe Signale verwendet und Fremdgeräte mitbedient werden (separates Zubehör erforderlich).

Web-Funktionalität

Die EW-50E hat keine eigene Anzeigeneinheit. Bedienen und überwachen Sie die Klimageräte mit dem Standard-Webbrowser Microsoft Internet Explorer bequem am PC, der an Ihr lokales Netzwerk angeschlossen ist.

Highlights

- Eine EW-50E kann bis zu 50 Innengeräte oder Gruppen steuern.
- Die kompakte Systemsteuerung besitzt keine Anzeigeneinheit, der Einbau erfolgt „hinter den Kulissen“.
- Bedienung der Klimageräte erfolgt bequem am PC, die integrierte Bedienoberfläche macht es möglich.
- Die optisch ansprechende Bedienoberfläche ist leicht verständlich und die Verwendung schnell erlernbar.
- Eindeutige Symbole zeigen den Gerätestatus auf einen Blick.

Technische Daten	EW-50E
Typ	Zentrale Fernbedienung mit Web-Funktionalität
Abmessungen B x H x T (mm)	209 x 172 x 92

BACnet Bundle

AE-200E und EW-50E + BACnet Funktion

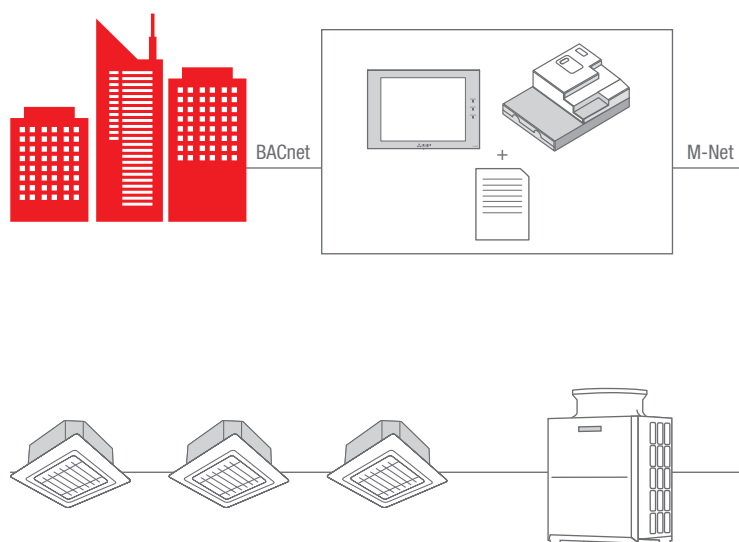

Dieses Paket ermöglicht die Einbindung der Klimasysteme an eine BACnet Gebäudeleittechnik-Systeme.

Funktionsübersicht AE-200E/EW-50E

Funktion	Beschreibung
Anzeigeneinheit	Hochauflösender Farb-Touchscreen, 10,4 Zoll Diagonallaß, Querformat (nur bei AE-200E)
Max. Anzahl der steuerbaren Innengeräte	Max. 50 Innengeräte/Gruppen
Erweiterungsoptionen	Mit bis zu 3 Erweiterungsmodulen EW-50E für max. 200 Innengeräte/Gruppen (nur bei AE-200E)
Ein/Aus	Ein-/Ausschalten für jede Gruppe separat oder alle Gruppen kollektiv
Betriebsarten	Umschalten zwischen Kühlen/Entfeuchten/Automatik/Gebälse/Heizen, abhängig von den Möglichkeiten der Innengeräte; Automatik nur in R2-/WR2-Systemen möglich
Soll-Raumtemperatur	Soll-Raumtemperatur für jede Gruppe in folgenden Bereichen einstellbar, abhängig von den Möglichkeiten der Innengeräte: <ul style="list-style-type: none"> • Kühlen/Entfeuchten: 19–30 °C • Heizen: 17–28 °C • Automatik: 19–28 °C
Gebälsestufe	Geräteabhängig können bis zu 4 Stufen und Automatik angesteuert werden
Ausblasrichtung	Ausblaswinkel in bis zu 4 Stufen und Auto-Swing einstellbar (geräteabhängig)
Timer-Funktion	Jahres- oder Wochentimer, Nachtabsenkung (12 °C) optional
Sperren/Freigeben lokaler Fernbedienungen	Sperren und Freigeben der einzelnen Fernbedienungsfunktionen (Ein/Aus, Solltemperatur, Betriebsart und Filterzeichen aus) kann individuell aktiviert werden
Anzeige der Ist-Raumtemperatur	Die gemessene Raumtemperatur kann für jede Gruppe angezeigt werden
Störungsmeldungen	Anzeige erfolgt als 4-stelliger Fehlercode und mit der betroffenen Geräteadresse. Bis zu 64 der zuletzt aufgetretenen Störungen werden gespeichert.
Testbetrieb	Erlaubt den Testbetrieb für jedes einzelne Gerät innerhalb einer Gruppe
Kopplungsbetrieb mit Lüftungsgeräten	Erlaubt für jede Gruppe den gekoppelten Betrieb mit jeweils einem Lossnay-Lüftungsgerät
Temperaturen am Browser begrenzen	Der Einstellbereich kann individuell für jedes einzelne Gerät eingeschränkt werden (z. B. 23 °C bis 25 °C)
Webserver-Funktionalität	Optional ist die Bedienung der zentralen Systemsteuerungen AE-200E und EW-50E auch mit einem Standard-Webbrowser möglich, wenn die Systemsteuerung und der PC an ein lokales Netzwerk angeschlossen sind. Der Administrator kann den Zugriff der Anwender einrichten, einschränken, sperren oder freigeben.
Automatische Anpassung der Solltemperatur	AE-200E und EW-50E ändern die Solltemperatur in Abhängigkeit von der Außentemperatur. Diese Funktion ist nur im Kühlbetrieb verfügbar. Dazu sind ein Sensoreingangsmodul PAC-YG63MCA und ein PT100-Sensor erforderlich (PT100-Sensor nicht mitgeliefert).
Lastabwurfschaltung	Aktiviert Energiesparfunktionen, wenn die Stromaufnahme zu hoch ist
Energiesparfunktionen	Verschiedene Einsparfunktionen (optional) für Innengeräte, Gruppen oder der kompletten Anlage können aktiviert werden
Optimierter Betriebsstart	Die Klimaanlage startet bereits vor der programmierten Timer-Einstellung mit Teilleistung, die bis zum eigentlichen Zeitpunkt des Betriebsstarts langsam gesteigert wird, um dann den Sollzustand zu erfüllen. Dies hilft, Energie zu sparen. Dazu sind ein Sensoreingangsmodul PAC-YG63MCA und ein PT100-Sensor erforderlich (PT100-Sensor nicht mitgeliefert).
Passwortschutz	Der Zugriff auf AE-200E und EW-50E kann durch ein Passwort geschützt werden. Erlischt die Hintergrundbeleuchtung des LCD-Monitors, wird beim nächsten Zugriff das Passwort abgefragt.
Nachtabsenkung	Wenn die Räume nicht verwendet werden oder in den Nachtstunden kann die Leistung abgesenkt werden. Die Anlage hält die Temperatur in den Räumen z. B. im Heizbetrieb bei 16–19 °C und verhindert somit ein Auskühlen der Räume. Im Tagbetrieb heizt die Anlage die Räume wieder auf 20–22 °C auf.
Externe Ein- und Ausgänge	Anschlussklemmen vorhanden für Eingänge: Ein/Aus per Dauersignal, NOT-HALT per Dauersignal Ausgänge: Betriebsstatus (Ein/Aus), Störungsmeldung/störungsfreier Betrieb
Kältemittelfüllstandskontrolle	Aktiviert die Füllstandskontrolle der Außengeräte für eine vereinfachte Wartung
Kompatibel mit	City Multi VRF/Mr. Slim (mit A/M-Net-Konverter)/M-Serie (mit MAC-334IF)

Erweiterung der Softwarefunktionen mittels Freischaltcodes

AE-200E/EW-50E

Personal Web

Diese Funktion ermöglicht das Einrichten von virtuellen Fernbedienungen. Mit Hilfe des Internet Explorers können diese auf dem Standard-PC-Monitor des jeweiligen Nutzers aufgerufen werden.

Maintenance-Tool Advance

Ermöglicht den Zugang über das Netzwerk zur Visualisierung von erweiterten Anlagen- und Systemparametern.

BACnet

Diese Funktion ermöglicht die Einbindung von Klimasystemen an BACnet Gebäudeleittechnik-Systeme.

Energy Management License Pack

Ermöglicht das Übermitteln von Informationen zum Energieverbrauch und Funktionen zur Energieeinsparung. So ist es beispielsweise möglich, eine Lastabwurfschaltung zu realisieren.

Interlock Control

Einbindung von Funktionen der Zentralfernbedienungen AE-200E und EW-50E in die Zusatzcontroller PAC-YG66DCA. Somit können beispielsweise über den Timer der Zentralsteuerung externe Geräte ein- und ausgeschaltet werden. Entsprechende Freischaltcodes wie z. B. Annual Schedule müssen dazu aktiviert sein.

Charge

Schaltet die Funktion der Einzelkostenabrechnung in Verbindung mit der Remote Monitoring Interface frei. Für die Einzelkostenabrechnung ist eine Prüfung der Kompatibilität notwendig.



PAC-YG60MCA-J

PAC-YG63MCA-J

PAC-YG66DCA-J

Steuerungszubehör

Mit den Ein- und Ausgangsmodulen PAC-YG lassen sich die vielfältigen Funktionen der Zentralsteuerungen EW-50E und AE-200E erweitern. Die Module werden in das M-Net-Bussystem eingebunden und pro Modul wird mindestens eine M-Net-Innengeräteadresse benötigt.

Bei der Planung ist zu beachten, dass die Summe aus Innengeräten, Lossnay-Wärmetauschern und PAC-YG Modulen in einem M-Net-System 50 nicht übersteigt. Jedes PAC-YG Modul benötigt eine bauseitig zu stellende unterbrechungsfreie 24-V-DC-Spannungsversorgung. Zur Installation in trockener Umgebung (im Gebäude).

PAC-YG60 MCA-J Puls-Eingangsmodul

- Erfassen verschiedenster Zählerarten, wie Strom, Gas, Wasser oder Wärmemengen, möglich.
- Erfassung der Zählerstände von Impulszählern.

- Erfassung des Energieverbrauchs und Einzelkostenabrechnung in Verbindung mit einer Zentralsteuerung.
- Zählerstände werden im Web-Display des EW-50E angezeigt.

PAC-YG63 MCA-J Analog-Eingangsmodul

- Automatischer E-Mail-Versand der erfassten Daten in Verbindung mit AE-200E oder EW-50E möglich (ggf. Router nach ME-Spezifikationen erforderlich).
- Bei Verlassen des Sollbereiches wird ein Alarm in Form eines potentialfreien Kontaktes ausgegeben.
- Zusätzlich besteht die Möglichkeit, in Verbindung mit einer Zentralsteuerung beim Verlassen des Sollbereiches eine

- Alarm-E-Mail zu versenden (ggf. Router nach ME-Spezifikationen erforderlich).
- Erfassung von Temperatur- und Feuchtefühlern.
- Zwei Eingänge je Modul, einer ist für den direkten Anschluss eines PT100 Temperatursensors geeignet.
- Mögliche Signaleingänge: 0–10 V, 4–20 mA, 1–5 V.
- Aufzeichnung von Temperatur- und/oder Feuchtemesswerten.

PAC-YG66 DCA-J Digital-Eingangs-/Ausgangsmodul

- Kontrolle von Fremdgeräten wie Beleuchtung, Jalousien, Lüftungsanlagen, externen Ventilatoren, Pumpen etc.
- Pro Modul bis zu sechs Ausgänge und sechs Eingänge.

- Fremdgeräten können (An/Aus) gesteuert werden.
- Der Betriebsstatus der Fremdgeräten wird erfasst (An/Aus, Betrieb/Alarm).

Modulbezeichnung	PAC-YG60 MCA-J	PAC-YG63 MCA-J	PAC-YG66 DCA-J
Abmessungen B x T x H (mm)	200 x 120 x 45	200 x 120 x 45	200 x 120 x 45
Gewicht (kg)	0,6	0,6	0,6



Maintenance Tool



LMAP04-E

Steuerungszubehör

BACnet-Anbindung mit PIN-Code

- Mit dem optionalen BACnet-PIN-Code für die Zentralsteuerung AE-200E oder EW-50E kann eine Anbindung an die Gebäudeleittechnik realisiert werden.

Hierbei ist zu beachten, dass jede Zentralsteuerung den entsprechenden PIN-Code benötigt.

LMAP04-E

LonWorks®-Schnittstelle

- Einfache Anbindung von City Multi-Systemen an Gebäudeleittechnik durch LonWorks®-Schnittstelle LMAP04-E.
- Für 50 Innengeräte wird eine LonWorks®-Schnittstelle benötigt.
- Abmessungen (H x B x T): 340 mm x 360 mm x 60 mm

CMS-MNG-E*

Maintenance-Tool

- Die einfachste und preiswerteste Möglichkeit zur Überwachung, Wartung und Bedienung von City Multi-Anlagen stellt das Maintenance-Tool von Mitsubishi Electric dar.
- Alle relevanten Anlagenparameter und Fehlermeldungen können am Computer* angezeigt, abgespeichert oder verändert werden.
- Das Maintenance-Tool besteht aus einer Schnittstellenbox, Adapter und Softwareprogramm, ein USB-Kabel wird zusätzlich benötigt. Steckerform PC-Seite: USB Typ A. Steckerform CMS-MNG-E Seite: USB Typ B.
- Abmessungen (H x B x T): 137 mm x 160 mm x 37 mm

ME-AC/KNX**

EIB/KNX-Schnittstelle

- Integration von 15 (ME-AC/KNX-15) oder 100 (ME-AC/KNX-100) City Multi-Gruppen
- Unterstützung aller wichtigen Funktionen der Klimageräte
- In Verbindung mit EW-50E oder AE-200E

ME-AC-MBS**

Modbus Schnittstelle

- Integration von 50 (ME-AC-MBS-50) oder 100 (ME-AC-MBS-100) Innengeräten
- Einbindung von City Multi Systemen in Modbus Gebäudeleittechnik
- Unterstützung aller wichtigen Funktionen der Klimageräte
- In Verbindung mit EW-50E oder AE-200E

* Windows 7 (Nicht unterstützt: Starter Edition)/ 8/8.1/10 (Englische Version empfohlen*1), Pentium4 2GHz, Minimum 1 GB RAM, Mindestens 1 GB Speicherplatz, 1 USB Anschluss

** 24V DC Netzteil bauseits zu stellen



MAC-5671F-E1



MELCloud – Systemsteuerung überall, jederzeit

Smarte Cloud-basierte Steuerung für Mitsubishi Electric Systeme

Ob Klima, Wärmepumpe oder Lüftung – mit der MELCloud lassen sich all diese Systeme ganz einfach steuern und überwachen. Und zwar rund um die Uhr und von jedem Ort aus.

Ausgestattet mit zahlreichen Features vereinfacht die MELCloud den alltäglichen Betrieb Ihrer Systeme. So können Sie zum Beispiel Soll-Temperaturen anpassen und Betriebsmodi umschalten. Außerdem lassen sich historische und aktuelle Trend-Daten ganz einfach analysieren. Besonders praktisch ist dabei die systemübergreifende Einsetzbarkeit der MELCloud, dank der Sie Heizung, Lüftung und Klima zentral mit einer einzigen App jederzeit im Griff haben. Ein weiterer Vorteil der MELCloud liegt in der übersichtlichen Kartenansicht, die eine Verwaltung mehrerer Standorte ermöglicht.

Ob im privaten oder gewerblichen Bereich: Die MELCloud kann sowohl in Wohnungen und Privathäusern als auch in Agenturen, Praxen, Kanzleien und Einzelhandelsketten eingesetzt werden.

Welche Voraussetzungen hat MELCloud?

Um ein Klima-, ein Heizungs- oder ein Lüftungssystem in die MELCloud einzubinden, ist der WiFi-Adapter MAC-5671F-E1 von Mitsubishi Electric erforderlich.

- WiFi-Router mit WPS-Funktion (auch mit GSM/LTE-Router)
- Kompatibles Mitsubishi Electric Gerät
- MAC-5671F-E1

Von der kostenfreien Nutzung über die einfache Integration bis hin zur Benachrichtigung im Fehlerfall – die MELCloud bietet Ihnen eine Vielzahl an Vorteilen:

- Einfache Integration per WPS-Funktion
- Systemübergreifende Integration von Mitsubishi Electric Produkten
- Nachrüstbar ohne zusätzliche Verkabelung
- Unbeschränkte Geräteanzahl pro Nutzeraccount
- Datenmonitoring (Trenddaten, Betriebszustände)
- Gastzugriff für Handwerker oder Teilzeitmieter
- Kontinuierliche Weiterentwicklung der App
- Anbindung über mobile LTE-Router möglich
- E-Mail-Benachrichtigung im Fehlerfall an zwei Empfänger
- Zeitschaltprogramm vorhanden
- Einfache Erweiterbarkeit
- Kompatibel mit Amazon Alexa¹

¹ Alexa-App oder Echo-Produkte benötigt.

Technische Information:

- Kabellänge 2,04 m
- Sendefrequenz 2,4 GHz

MAC-5671F WiFi-Adapter	
Eingangsspannung	DC 12,7 V (über das Innenmodul)
Leistungsaufnahme	Max. 2 W
Sendeleistungspegel	Max. 17,5 dBm bei IEEE 802.11b
Verschlüsselung AES	AES
Authentifizierung	WPA2-PSK
Kabellänge	2,04 m
Platinenschnittstelle	CN105
Sendebereich	2,4 GHz

Einfaches Einbinden des Adapters durch WPS-Funktion.



Alle Informationen zur MELCloud finden Sie hier
leslink.info/melcloud



Standortunabhängige und produktübergreifende Bedienung

Neben dem zentralen Zugriff auf mehrere Standorte und Produkte bietet die MELCloud eine Vielzahl an Funktionen. Trenddaten-Archive, Zeitschaltprogramme und Szenarien-Steuerung vereinfachen die Handhabung der Systeme. Gastzugriffe erlauben Familienmitgliedern oder Handwerksunternehmen den Zugriff auf das verbaute System.

Für die Nutzung der MELCloud fallen keine laufenden Kosten an.

Anlagenreports zeigen optisch aufbereitete Anlageninformationen an. So werden beispielsweise Betriebsmodi, Temperaturverläufe und Fehlermeldungen übersichtlich dargestellt. Eine Anzeige berechneter Energieverbräuche¹ stellt zudem einen Überblick über Anlagenverbräuche dar.

¹ Kompatible Geräteserien benötigt.

Systembeispiel Einzelhandelskette

- MELCloud ermöglicht zentralen Zugriff aus der Firmenzentrale
- Energiedatenbewertung zeigt Optimierungspotenzial
- Zentraler Zugriff auf verbaute Klimatechnik
- Alarmmeldung im Fehlerfall an Kältefachbetrieb und Zentrale
- Kältefachbetrieb greift mittels Gastzugriff auf das System zu
- Unterteilter Zugriff für Gebietsleiter
- Zeitprogramme sparen Energie
- Bei keinem eigenen W-LAN-Router ermöglichen LTE-Router eine Anbindung

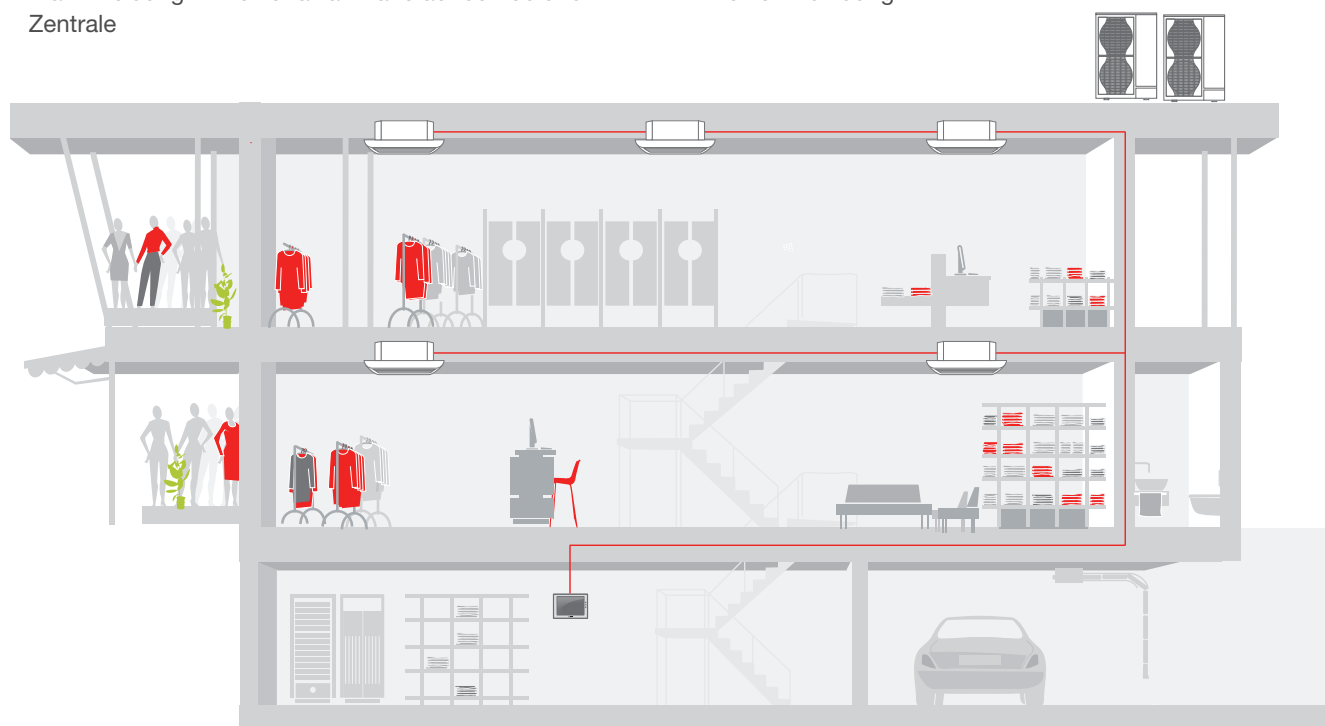



RMI – Remote Monitoring Interface

Das Remote Monitoring Interface (RMI) ist das ideale Cloud-System für alle Liegenschaftsverwalter, Hotelbetreiber, Retailer und Fachhandwerker.

Ganz gleich, ob Sie gerade in einem Ihrer Gebäude, in der Konzernzentrale, in der Firma oder unterwegs sind – mit dem RMI haben Sie immer und überall die Möglichkeit, auf Ihre Klimasysteme zuzugreifen und sie zu steuern. Dabei profitieren Sie von einem optimalen Überblick, da Ihnen alle wichtigen Standortparameter und Systemdaten übersichtlich in einer Ansicht angezeigt werden. Auch die Verwaltung mehrerer Standorte erfolgt intuitiv und einfach. Darüber hinaus umfasst das RMI zahlreiche Hilfsmittel wie Zeitprogramme und operative Indizes. Optimale Werkzeuge, um Energiesparpotenziale voll und ganz auszuschöpfen.

Alle Vorteile auf einen Blick

- Anlagen- und Systemüberwachung
- Übersichtliche Bedienung von mehreren Standorten über Listen- oder Kartenansicht
- Anpassungen der Systemparameter (Sollwerte, Lüfterstufe, Betriebsmodi etc.)
- Trenddaten-Archive
- Energiedatenerfassung und Energiebewertung
- Monatliche Energieberichte
- Alarmweiterleitung per E-Mail

Welche Voraussetzungen hat RMI?

- VRF-, HVRF- und Mr. Slim-Systeme sind kompatibel
- Anschluss via VPN-Router (Mobilfunkrouter oder LAN) an Zentralsteuerung AE-200E oder EW-50E

Das RMI steht in drei unterschiedlichen Paketen zur Verfügung.

Paket	Leistungsumfang
RMI Smart	<ul style="list-style-type: none"> • Bedienung per App oder Webportal • Wochen- und Jahrestimer • Zugang zur Weboberfläche der Systemfernbedienung • Standort-Wetterdaten
RMI Advanced	<p>Leistungsumfang von RMI Smart und zusätzlich</p> <ul style="list-style-type: none"> • Fehlermeldungen per E-Mail und SMS • Verwaltung mehrerer Standorte • Monatliche Anlagenreports • Energiemanagement • Anlagendashboard
RMI Advanced Multi Tenant	<p>Leistungsumfang von RMI Advanced und zusätzlich</p> <ul style="list-style-type: none"> • Einrichten von untergeordneten Zugängen

RMI ist kompatibel mit allen netzwerkfähigen Zentralfernbedienungen



Anlagen-KPIs (Key Performance Indicator) bieten einen schnellen Überblick über alle wichtigen Anlagenparameter, wie zum Beispiel aktuelle Energieverbräuche oder den effizienten Betrieb. Da für jeden Standort beliebig viele Zugänge möglich sind, können Sie auch dem Fachbetrieb Ihrer Wahl einen Wartungszugang einrichten.

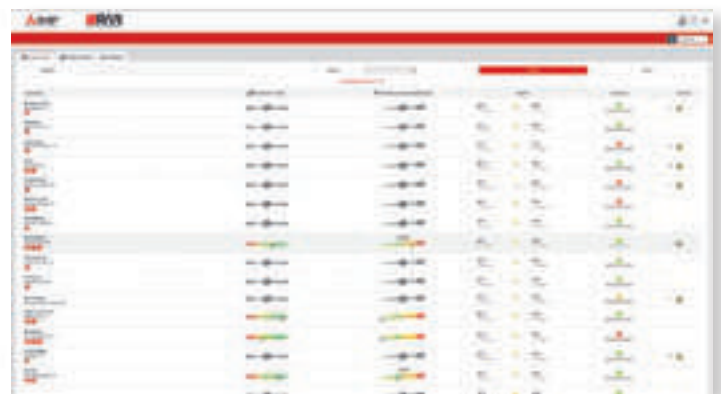
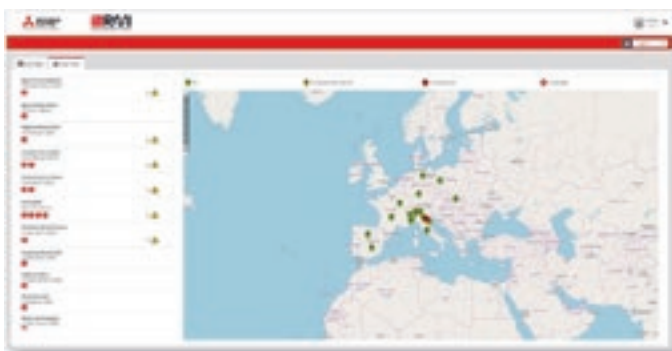

Die übersichtliche Bedienoberfläche macht die Bedienung von RMI sehr einfach – zentrale Einstellungen, Auswertungen und Funktionen sind mit wenigen Klicks erreichbar.

Die Bedienung über Gebäudegrundrisse und das Unterteilen der Gebäude in Stockwerke ermöglicht es, Klimageräte zielgerichtet zu platzieren und zu bedienen.

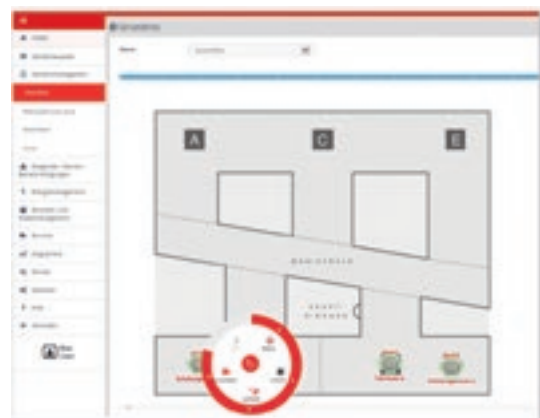



Bürolösung VRF-Technologie

- Standardfernbedienung PAR-40MAA in Büroräumen
- AE200 und EW50 Zentralsteuerungen
- Remote Monitoring Interface für Fernzugriff
- Subzugriff für Handwerksunternehmen
- RMI Multi Tenant Paket zur Einrichtung mehrerer Zugriffe für Mieter des Bürogebäudes
- Energy Management und Einzelkostenabrechnung über RMI
- Intesis Gateway zur Anbindung an die übergeordnete Gebäudetechnik

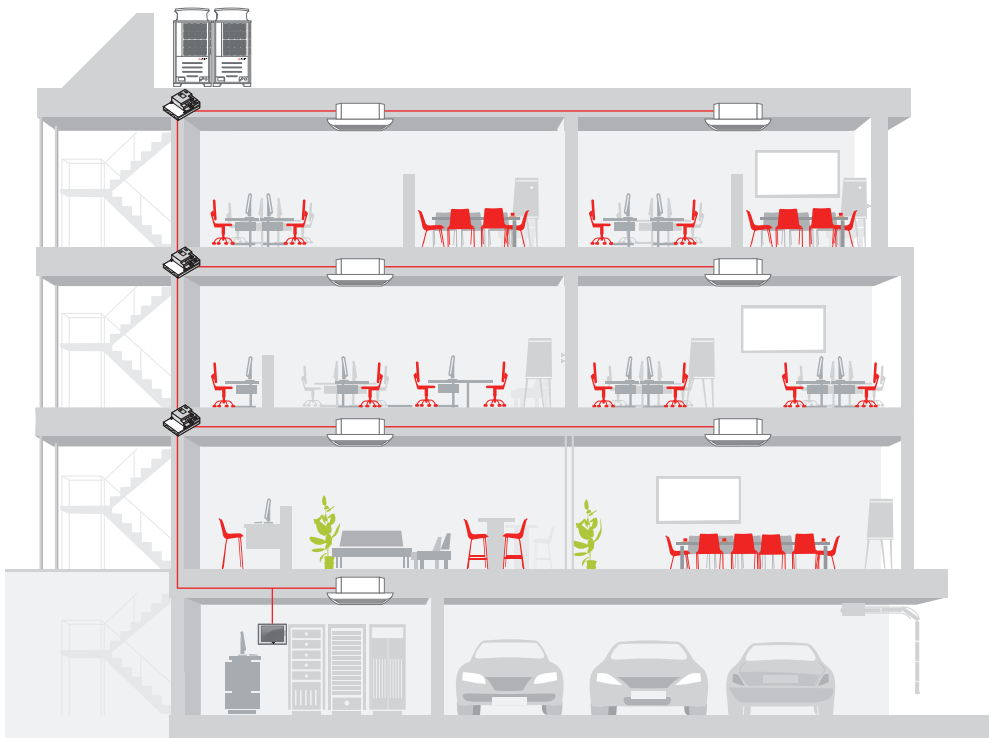

Liegenschaftsverwaltung mit RMI

- Zentraler Zugriff auf mehrere Standorte
- Zentrale Analyse von Verbrauchsdaten und Fehlermeldungen
- Systemoptimierung aus der Ferne
- Problembehebung aus der Ferne und grundlegende Wartungsmöglichkeiten verfügbar

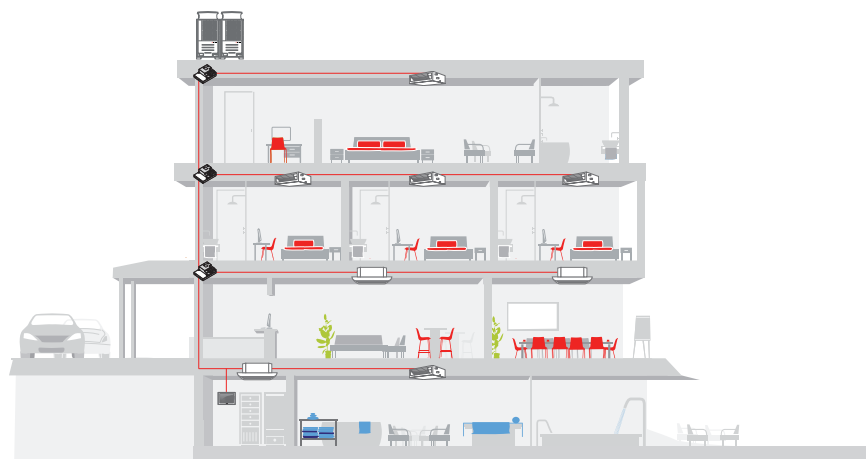

Hotellösung HVRF-Technologie

- Touch-Fernbedienung PAR-CT01MAA in Premium-Zimmer
- Standard-Fernbedienung PAC-YT52 in Standard-Zimmer
- AE200 und EW50 Zentralsteuerungen
- Interlock (Fensterkontakt/Kartenhalter)
- Auskühlenschutz für unbelegte Räume
- Remote Monitoring Interface für Fernzugriff und Anlagenoptimierung
- Intesis Gateway zur Anbindung an eine übergeordnete Leittechnik

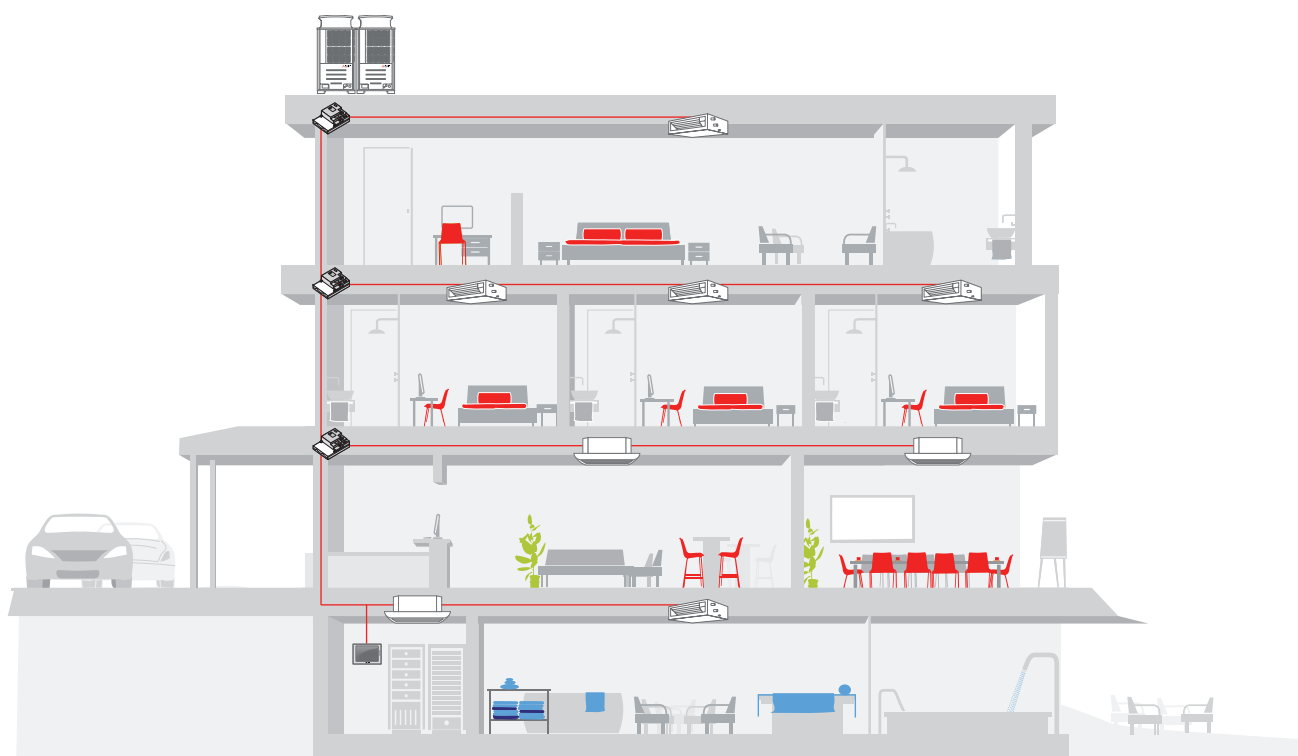

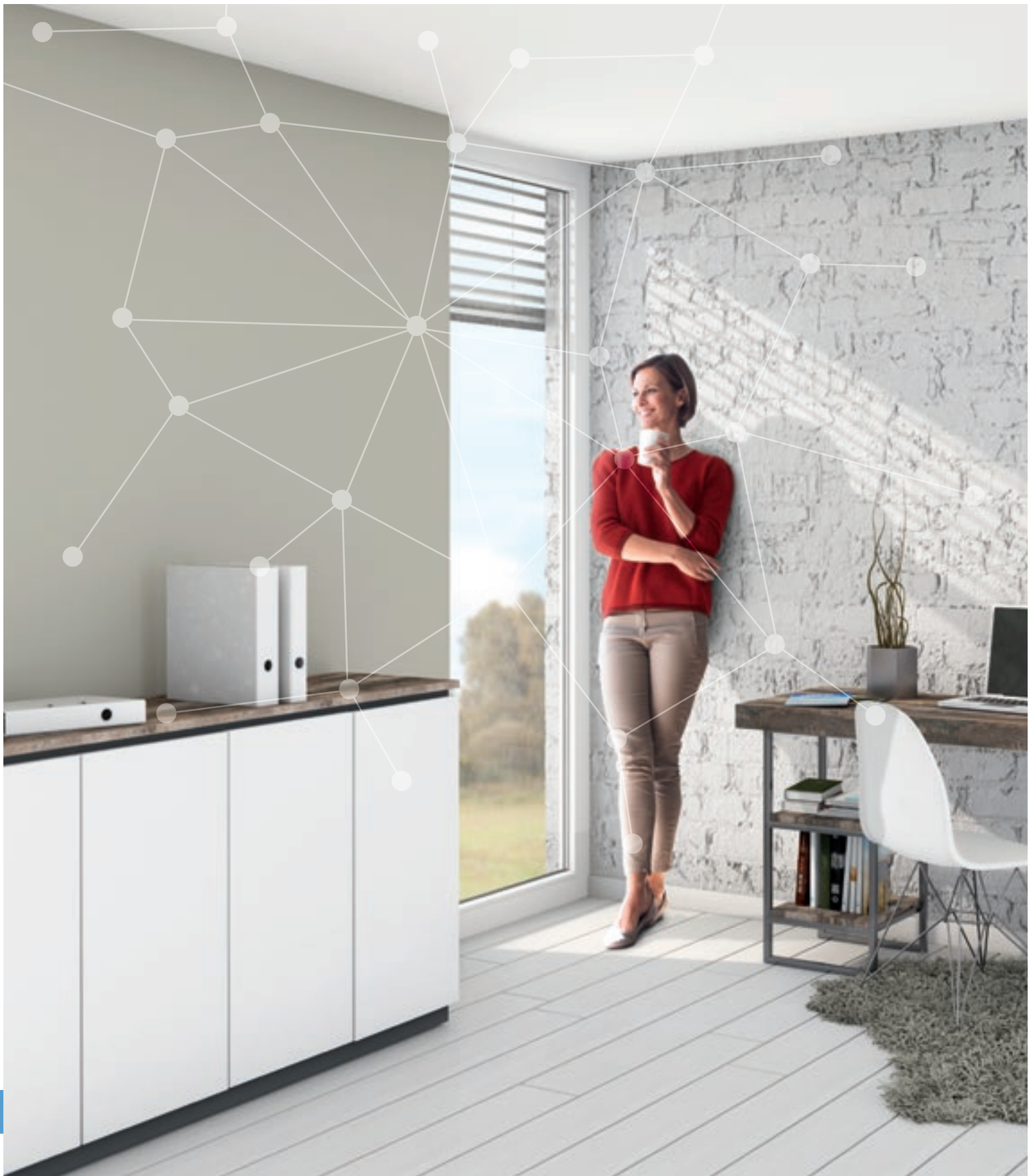

Lossnay

Inhalt

Allgemeine Produktinformationen

Vorteile und Eigenschaften 250

Lüftungssysteme

Übersicht Geräte 253

Wärmetauscher 254

Bypass Freikühlfunktion 255

LGF-Gerät 256

LGH-RVX-Gerät 258

LGH-RVXT-Gerät 260

LGH-RVX-GUG-Gerät 262



Vorteile und Eigenschaften

Die Vorteile auf einen Blick

- Einfache Kombination mit City Multi VRF- und Mr. Slim-Klimasystemen über einen Datenbus ohne zusätzlichen Adapter und zusätzliche Steuerung.
- Die dezentrale Lüftung des Gebäudes mit einem Lossnay-System bietet energetische Vorteile.
- Kontrollierte Lüftung mit Wärmerückgewinnung.
- Eine Nachrüstung eines Gebäudes mit einem Lossnay-System ist einfach realisierbar.
- Sehr niedriger Schalldruckpegel.
- Anschluss für einen CO₂-Sensor ist standardmäßig vorhanden.

Anbindung an City Multi VRF- und Mr. Slim-Systeme

Die leistungsstarken City Multi VRF- und Mr. Slim-Klimasysteme können mit der Lossnay LGH-Serie einfach und sehr effektiv kombiniert werden. Dabei können bei Planung der Klimaanlage die Innen- und Außengeräte in einer kleineren Leistungsgröße gewählt werden. Zur Anbindung an den Datenbus ist kein zusätzlicher Adapter erforderlich, ebenso entfällt eine zusätzliche Steuerung.

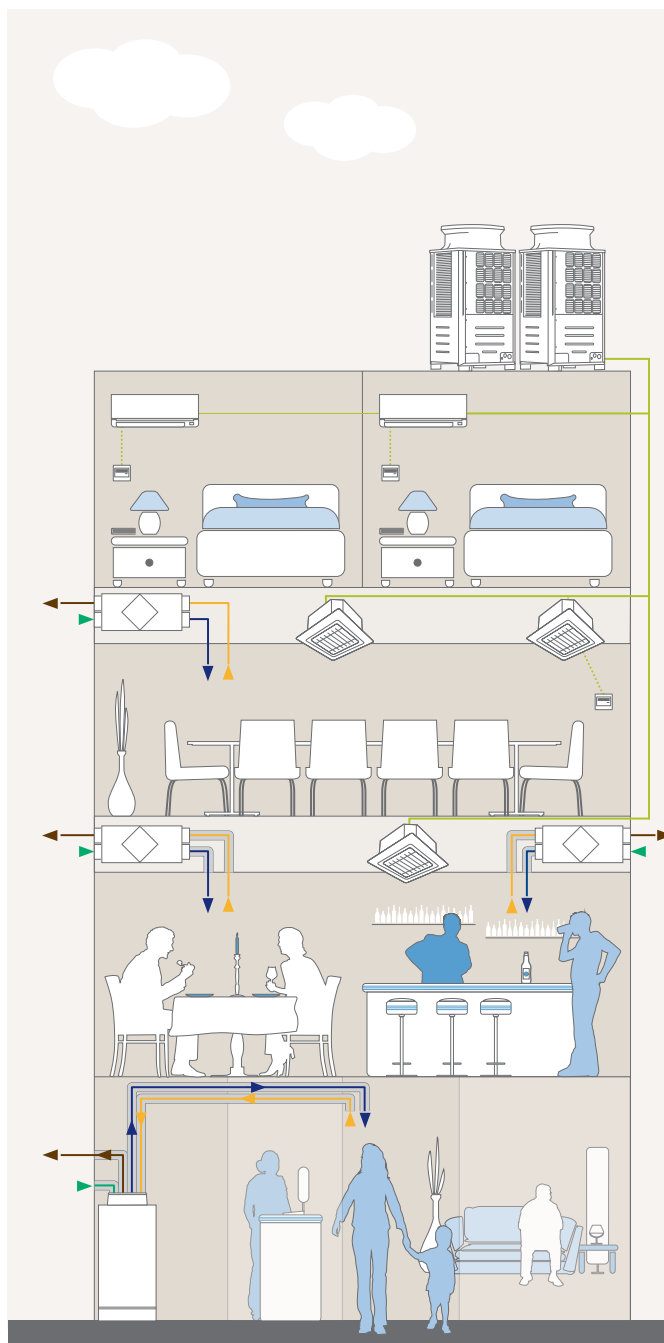

Lüftung und Klima in Kombination am Beispiel Hotel:
 Eine besondere Herausforderung in der Belüftung und Klimatisierung eines Hotels stellen die verschiedenen Klimazonen dar. Die einzelnen Gästezimmer sollen individuell regulierbar sein, damit jeder Gast seine persönliche Wohlfühltemperatur einstellen kann. Eingangsbereich, Meeting- und Konferenzräume sowie Restaurant und Barbereich müssen zentral steuerbar sein und neben optimaler Klimatisierung zusätzlich belüftet werden.

Unser Systembeispiel:
 City Multi VRF-Klimasystem + Lossnay-Lüftungssysteme
 LGF-100GX-E und LGH-RVX(T)



Klima und Lüftung: ein ideales Team

Frischlufte zum Erhalt der Leistungsfähigkeit

Nicht nur DIN und VDI schreiben die Einbringung entsprechender Frischluftmengen in geschlossene Räume vor – zur Erhaltung bzw. Steigerung der menschlichen Leistungsfähigkeit ist diese Frischluftzufuhr auch dringend erforderlich. Im Büro, Ladengeschäft, Theater oder Krankenhaus und überall dort, wo entweder keine Fenster vorhanden sind oder die Lüftung per Fenster nicht regelmäßig umgesetzt werden kann, übernimmt mechanische Lüftungstechnik diese Aufgabe. Weil dies ganzjährig erfolgen muss, ist eine Konditionierung der zugeführten Frischluft unabdingbar. Dazu eignen sich ideal Singlesplit-Inverter (Mr. Slim-Serie) oder VRF-Anlagen (City Multi-Serie).

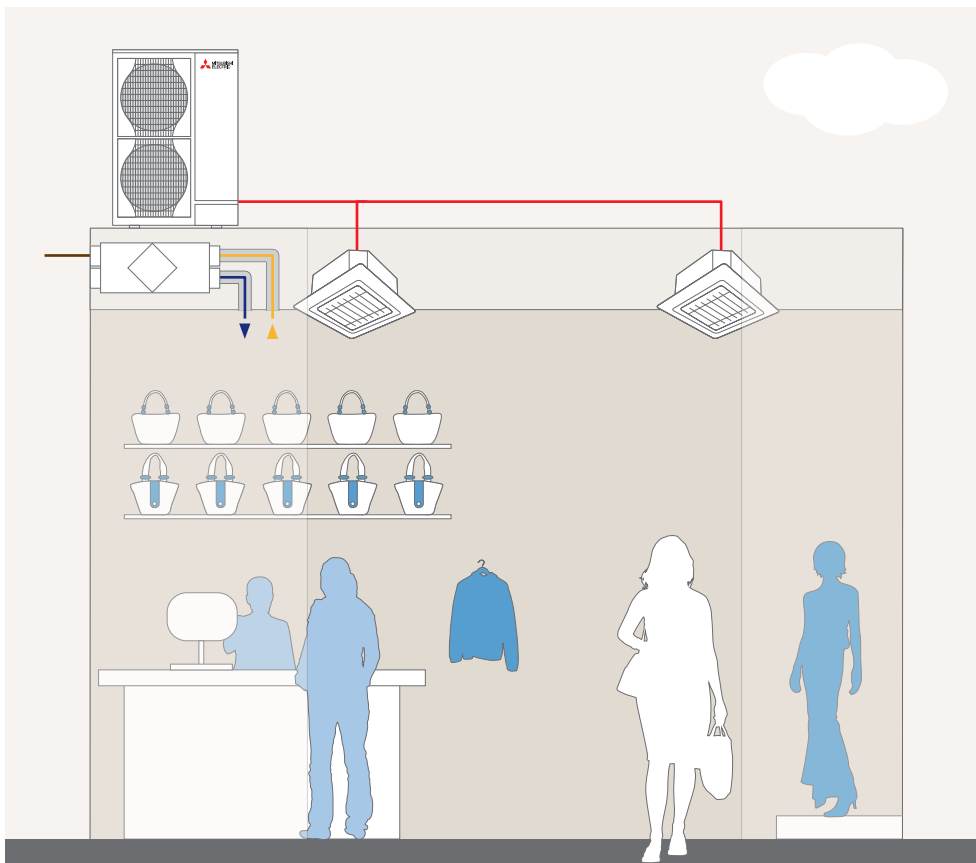

Lüftung und Klima in Kombination am Beispiel Shop:
Da in den meisten Shops die Fensterlüftung nicht möglich ist, ist eine geregelte Frischluftzufuhr unerlässlich. Um ein optimales Wohlfühl bei Kunden und Verkäufern zu gewährleisten und somit auch die Kunden-Verweildauer zu verlängern, bietet sich eine kombinierte Lösung aus Klimatisierung und Lüftungssystem mit integrierter Wärmerückgewinnung an. Die aus der Abluft gewonnene Energie wird wiederverwendet und senkt somit die Kosten der Klimatisierung beachtlich.

Unser Systembeispiel:
Mr. Slim-Klimageräte + Lossnay-Lüftungsgeräte
LGH-RVX(T)



Vorteile und Eigenschaften

Das neue GUG – Wärmetauschereinheit

GUG ist eine Wärmetauschereinheit, die an das Lossnay LGH angeschlossen wird und so mit diesem eine Einheit bildet. Anschließend an die Wärmetauschereinheit GUG sind Mr. Slim-Power-Inverter.

Hauptmerkmale:

- Raumtemperaturregelung
- Zulufttemperaturregelung

Vorteile:

- Wärmerückgewinnung und Klimatisierung mit ein und demselben Lüftungssystem
- Volumenströme von 500 m³/h bis 2.500 m³/h
- Nur ein System: Einsparung von Montagezeit, Kosten und Aufstellfläche – Betrieb mit Zuluft- oder Abluftregelung
- Einfache Montage durch eingebaute Kondensatpumpe
- Zentrale Fernbedienung bietet Grundfunktionalität. Voller Funktionsumfang durch optionales Gerät PZ-61DR-E
- Verfügbar in drei Baugrößen

Welche Vorteile ergeben sich aus dieser Kombination?

Die Außenluft wird durch das Lossnay vorkonditioniert in die GUG Wärmetauschereinheit geführt und mit Hilfe des Wärmetauschers, der an einem Power Inverter angeschlossen ist, nachkonditioniert. Hier kann eine Rücklufttemperaturregelung oder eine Zulufttemperaturregelung gewählt werden.

In einigen Fällen kann auf die Installation eines weiteren Innengerätes zur Raumkonditionierung verzichtet werden. Somit verringert sich der Montage- und Installationsaufwand.



LGH-RVX-E

GUG-SL-E

PUHZ-ZRP



Lüftungssysteme

- Lossnay-Lüftungssysteme
- Seitenhinweis

Luftvolumenstrom m³/h

150	250	350	395	500	650	800	1000	1500	2000	2500
-----	-----	-----	-----	-----	-----	-----	------	------	------	------



Standgerät
LGF-Baumuster, hygienegeprüft

256



Kanaleinbaugeräte
LGH-RVX

258



Kanaleinbaugeräte
LGH-RVXT

260

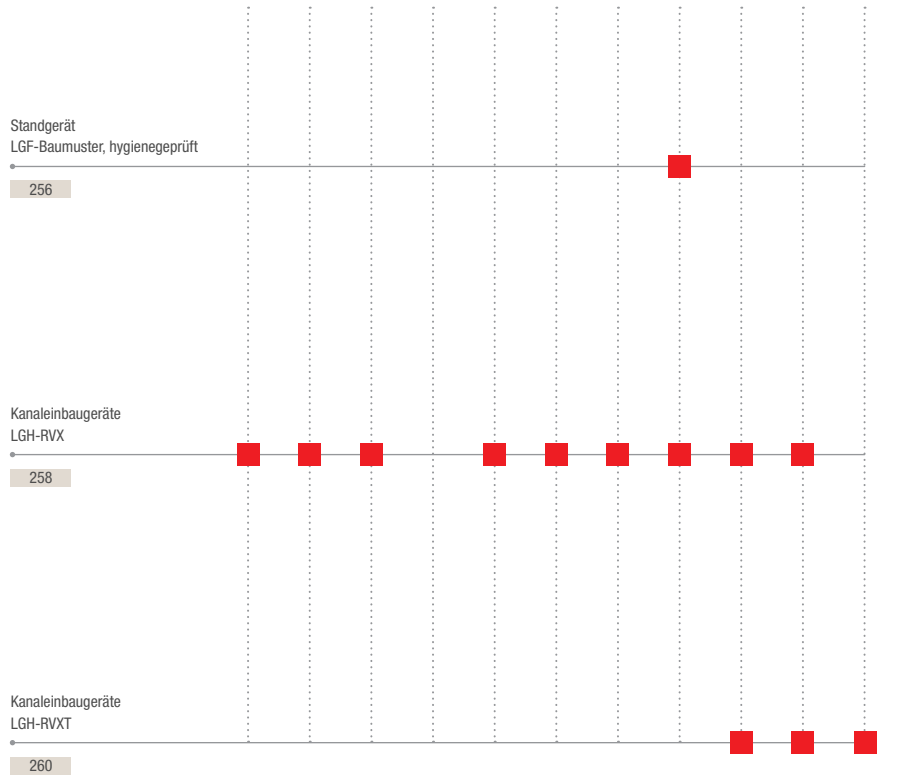



Wärme- und Feuchterückgewinnung mit dem Lossnay-Wärmetauscher

Jedes Gebäude benötigt Frischluft, um den Personen, die sich darin befinden, eine gesunde und komfortable Umgebung zu bieten. Meistens ist die Außenluft zu warm oder zu kalt, um sie direkt dem Gebäude zuführen zu können. Die

Konditionierung der Außenluft benötigt viel Energie. Lossnay löst dieses Problem durch eine effiziente Wärmerückgewinnung. So wird die benötigte Heiz- und Kühlleistung für ein Gebäude wesentlich reduziert.

Wärme- und Feuchterückgewinnung mit dem Lossnay Wärmetauscher im Vergleich zu herkömmlichen Lüftungen

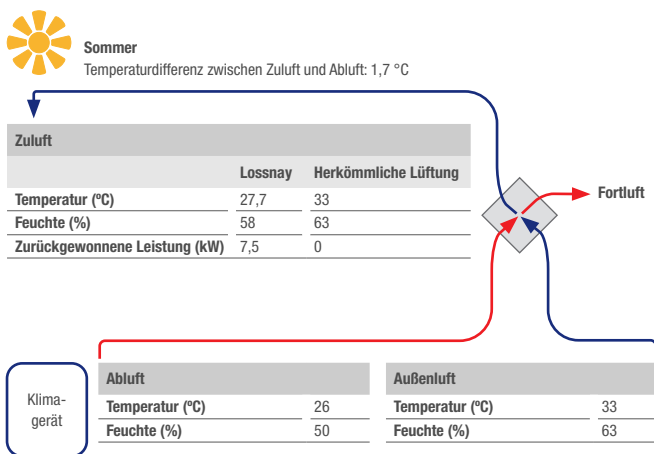

Im Gegensatz zu einer herkömmlichen Lüftung ist mit einer Lossnay-Lüftung im Sommer nicht nur die Frischluftzufuhr gewährleistet, sondern auch eine Temperatur- und Feuchteregulierung, die einer Einsparung von 7,5 kW entspricht.

Berechnungsweg:

$$\text{Zulufttemperatur } ^\circ\text{C} = \text{Außentemperatur } ^\circ\text{C} - (\text{Außentemperatur } ^\circ\text{C} - \text{Raumtemperatur } ^\circ\text{C}) \times \text{Wärmerückgewinnungsgrad } \%$$

Berechnungsbeispiel für ein LGH-100RVX in hoher Lüfterstufe:

$$27,7 \text{ } ^\circ\text{C} = 33 \text{ } ^\circ\text{C} - (33 \text{ } ^\circ\text{C} - 26 \text{ } ^\circ\text{C}) \times 76 \%$$

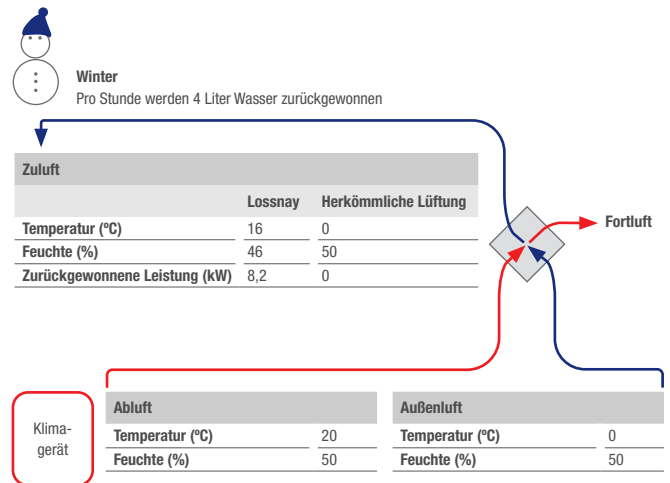

Durch die Wärmerückgewinnungsfunktion des Lossnay-Wärmetauschers wird im Winter die Energie der Abluft zurückgewonnen, so dass nur geringfügig zugeheizt werden muss. Hiermit ist eine Einsparung von 8,2 kW möglich.

Ansteuerungsmöglichkeiten für LGH-RVX(T)-Baureihe
CO₂-Sensor

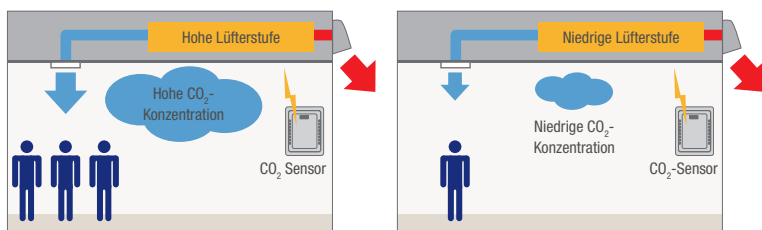

Die Lossnay-Geräte der Serien LGH-RVX(T) und LGF-100GX verfügen standardmäßig über einen Anschluss für einen baueigenen CO₂-Sensor.

Die Luftmenge kann über ein 0- bis 10-V-Signal verändert werden

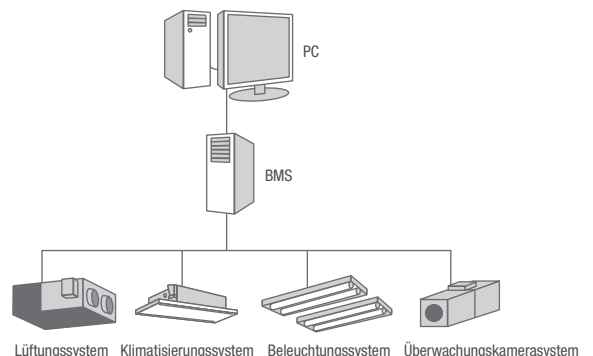



Bypass-Freikühlfunktion und Nachtlüftungsbetrieb für LGH- und LGF-Geräte

Freikühlfunktion

Die Bypassklappe für die Freikühlfunktion kann von übergeordneten Steuerungen geöffnet und geschlossen werden. Hierfür ist der optionale Stecker PAC-SA88HA-E erforderlich. Wird der Kontakt SW1 geschlossen, wechselt das Lossnay in den Bypassbetrieb, unabhängig von der an der Fernbedienung gewählten Betriebsart.

Automatikbelüftung

Die Automatikfunktion sorgt immer für die optimale Belüftungsart je nach Raumzustand.

1. Reduzierte Kühllast

Wenn die Außentemperatur unterhalb der Raumtemperatur liegt, wird dem Gebäude über die Bypassfunktion kühle Außenluft zugeführt.

2. Nachtlüftung

Mit der Bypassfunktion kann die warme Luft, die sich tagsüber im Gebäude sammelt, in der Nacht abgeführt werden.

3. Kühlen von Büroeinrichtungen

Frische Außenluft kann zur Kühlung von Büros genutzt werden, die durch die Geräte aufgeheizt werden.

Bei Außentemperaturen unter 8 °C wird automatisch der Lossnay Modus aktiviert.

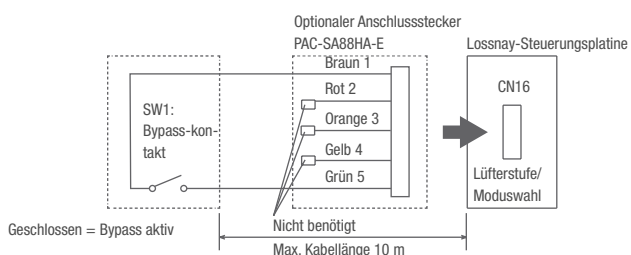
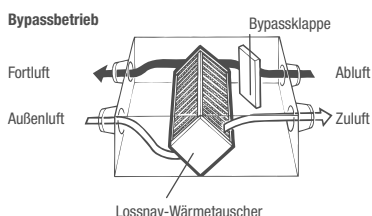

Energiesparender Nachtlüftungsbetrieb

Im Sommer kann während der Nacht kühle Außenluft zugeführt werden. Dadurch wird der Energieverbrauch der Klimageräte merklich gesenkt.

Weitere Informationen hierzu finden Sie in den technischen Unterlagen.

Energiesparender Nachtlüftungsbetrieb

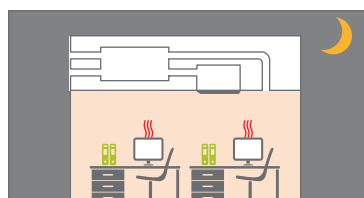

Bei abgeschalteter Lüftung und Klimaanlage steigt die Raumtemperatur, weil die Wände sich tagsüber aufgeheizt haben.

Die Außentemperatur sinkt während der Nacht.

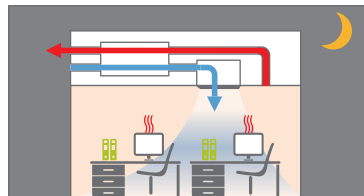

Sobald die Außentemperatur niedriger als die Raumtemperatur ist, startet die Belüftung automatisch.

Warme Luft wird nach draußen transportiert.

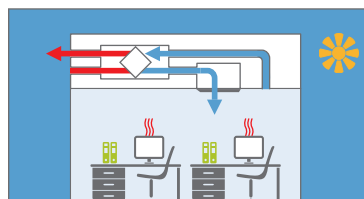

Wenn der Raum abgekühlt ist, wird die Belüftung gestoppt.

Die Kühllast und damit der Energieverbrauch der Klimaanlage wird gesenkt.



leslink.info/vdi6022



Lossnay LGF-100GX
Baumuster
geprüft nach
VDI 6022*
*Bei Einhaltung der entsprechenden
Rahmenbedingungen unter
www.mitsubishi-les.de/Lossnay



LGF-100GX-E

Standgerät in Hygieneausführung LGF-100GX-E

Vorteile

- Befeuchtet bzw. entfeuchtet die in den Raum geförderte Frischluft
- Durch den Wärmeaustausch mit der Fortluft wird die Zuluft je nach Raumbedingungen erwärmt oder gekühlt.
- Gerätegehäuse in Hygieneausführung, Baumuster geprüft nach VDI 6022. Alle Bauteile sind leicht von vorne zugänglich und reinigbar.
- Standardmäßig mit F7 Filtern in Rückluft und Außenluft
- Freikühlfunktion von extern ansteuerbar. Ideal um die Räume in der Nacht mit kühler Außenluft zu versorgen. Damit wird der Energiebedarf der Klimaanlage noch weiter verringert.
- Anschluss für bauseitigen CO₂ Sensor standardmäßig auf der Platine vorhanden. Über den CO₂ Sensor wird dann die Frischluftmenge dem Bedarf im Raum angepasst.
- Durch neue Steuerelektronik direkt anschließbar an die Klimageräte der Mr. Slim-Serie mit A-Steuerung und an die City Multi-Systeme

Standgerät in Hygieneausführung

Bezeichnung	LGF-100GX-E	
Luftvolumenstrom (m ³ /h)	Niedrig	785
	Hoch	995
	Extrahoch	995
Statische Pressung (Pa)	Niedrig	119
	Hoch	150
	Extrahoch	200
Schalldruckpegel (dB(A))*	Niedrig	44
	Hoch	47
	Extrahoch	49
Wirkungsgrad (%)	Niedrig	81
	Hoch	80
	Extrahoch	80
Abmessungen (mm)	Breite	1.760
	Tiefe	674
	Höhe	1.055
Gewicht (kg)	164	
Spannungsversorgung (V, Phase, Hz)	220–240, 1, 50	
Größe Kanalanschluss Ø (mm)	300	

* Schalldruckpegel gemessen 1 m vor dem Gerät und in 1 m Höhe

Zubehör



PZ-60DR-E

Typbezeichnung	Beschreibung	Menge
PZ-60DR-E	Kabelfernbedienung für LGF-100GX-E	1
PZ-100GF-E	Ersatzfilter Set EU-G3 Klasse für LGF-100GX-E	1
PZ-100GFM-E	Ersatzfilter Set EU-F7 Klasse für LGF-100GX-E	1



LGH-15-100RVX / LGH-150-200RVX

Kanaleinbaugeräte LGH-Serie RVX

Vorteile

- Freikühlfunktion von extern ansteuerbar. Ideal um die Räume in der Nacht mit kühler Außenluft zu versorgen. Damit wird der Energiebedarf der Klimaanlage noch weiter verringert.
- Durch den Wärmeaustausch mit der Fortluft wird die Zuluft je nach Raumbedingungen erwärmt oder gekühlt.
- Minimaler Wartungsbedarf
- Durch neue Steuerelektronik direkt anschließbar an die Klimageräte der Mr. Slim-Serie mit A-Steuerung und an die City Multi-Systeme
- Spezielle Lossnay-Fernbedienung optional, siehe Zubehör
- Anschluss für bauseitigen CO₂ Sensor standardmäßig auf der Platine vorhanden. Über den CO₂ Sensor wird dann die Frischluftmenge dem Bedarf im Raum angepasst.
- Neue energiesparende Lüftermotoren mit DC Inverter Technologie
- Befeuchtet bzw. entfeuchtet die in den Raum geförderte Frischluft
- Standardmäßig mit 0-10V Eingang zur externen Vorgabe der Luftmenge

Luftkanaleinbaugeräte

Bezeichnung	LGH-15RVX-E	LGH-25RVX-E	LGH-35RVX-E	LGH-50RVX-E	LGH-65RVX-E	LGH-80RVX-E	LGH-100RVX-E	LGH-150RVX-E	LGH-200RVX-E
Energieeffizienzklasse	A	A	–	–	–	–	–	–	–
Luftvolumenstrom (m³/h)									
Extraniedrig	38	63	88	125	163	200	250	375	500
Niedrig	75	125	175	250	325	400	500	750	1000
Hoch	113	188	263	375	488	600	750	1125	1500
Extrahoch	150	250	350	500	650	800	1000	1500	2000
Statische Pressung (Pa)*									
Extraniedrig	6	5	10	8	8	10,0	10,6	11	10,0
Niedrig	24	21	40	30	30	37,5	42,5	44	37,5
Hoch	54	48	90	68	68	85,0	96,0	98	84,0
Extrahoch	95	85	160	120	120	150,0	170,0	175	150,0
Schalldruckpegel (dB(A)**)									
Extraniedrig	17,0	17	17,0	18,0	18,0	18,0	18,0	18,0	18,0
Niedrig	19,0	20	20,0	19,0	22,0	23,0	23,0	24,0	28,0
Hoch	24,0	22	28,0	28,0	29,0	30,0	31,0	32,0	36,0
Extrahoch	28,0	27	32,0	34,0	34,5	34,5	37,0	39,0	40,0
Wirkungsgrad (%)									
Extraniedrig	84,0	86,0	88,5	87,0	86	85,0	89,5	85,0	89,5
Niedrig	83,0	82,0	86,0	83,5	84	84,0	86,5	84,0	86,5
Hoch	81,0	80,0	82,5	81,0	81,0	82,5	83,0	82,5	83,0
Extrahoch	80,0	79,0	80,0	78,0	77,0	79,0	80,0	80,0	80,0
Abmessungen (mm)									
Breite	610	735	874	1.016	954	1.004	1.231	1.004	1.231
Tiefe	780	780	888	888	908	1.144	1.144	1.144	1.144
Höhe	289	289	331	331	404	404	404	808	808
Gewicht (kg)	20	23	30	33	38	48	54	98	110
Spannungsversorgung (V, Phase, Hz)	220-240, 1, 50	220-240, 1, 50	220-240, 1, 50	220-240, 1, 50	220-240, 1, 50	220-240, 1, 50	220-240, 1, 50	220-240, 1, 50	220-240, 1, 50
Leistungsaufnahme (W)									
Extraniedrig	7	8	11	12	15	18	21	36	42
Niedrig	14	16	31	32	49	60	75	123	153
Hoch	28	33	70	78	131	151	209	311	400
Extrahoch	49	62	140	165	252	335	420	670	850
Max. Betriebsstrom (A)	0,40	0,48	0,98	1,15	1,8	1,82	2,50	3,71	4,88
Größe Kanalschluss Ø (mm)	110	150	150	200	200	250	250	250/270	250/270

* Bei den genannten Luftvolumenströmen

** Schalldruckpegel gemessen mittig in 1,5 m Entfernung unterhalb des Gerätes

Energieeffizienzklassen auf einer Skala von A+++ bis D

Zubehör



PZ-61DR-E

Typbezeichnung	Beschreibung
PZ-61DR-E	Kabelfernbedienung für LGH-RVX (-T)
PZ-15RFM-E	Feinstaubfilter Set (EU-F7 Klasse) für LGH-15RVX
PZ-25RFM-E	Feinstaubfilter Set (EU-F7 Klasse) für LGH-25RVX
PZ-35RFM-E	Feinstaubfilter Set (EU-F7 Klasse) für LGH-35RVX
PZ-50RFM-E	Feinstaubfilter Set (EU-F7 Klasse) für LGH-50RVX
PZ-65RFM-E	Feinstaubfilter Set (EU-F7 Klasse) für LGH-65RVX
PZ-80RFM-E	Feinstaubfilter Set (EU-F7 Klasse) für LGH-80/150RVX, für LGH-150RVX werden 2 Sets benötigt
PZ-100RFM-E	Feinstaubfilter Set (EU-F7 Klasse) für LGH-100/200RVX, für LGH-200RVX werden 2 Sets benötigt
PZ-15RF8-E	Ersatzfilter Set (EU-G3 Klasse) für LGH-15RVX
PZ-25RF8-E	Ersatzfilter Set (EU-G3 Klasse) für LGH-25RVX
PZ-35RF8-E	Ersatzfilter Set (EU-G3 Klasse) für LGH-35RVX
PZ-50RF8-E	Ersatzfilter Set (EU-G3 Klasse) für LGH-50RVX
PZ-65RF8-E	Ersatzfilter Set (EU-G3 Klasse) für LGH-65RVX
PZ-80RF8-E	Ersatzfilter Set (EU-G3 Klasse) für LGH-80/150RVX, für LGH-150RVX werden 2 Sets benötigt
PZ-100RF8-E	Ersatzfilter Set (EU-G3 Klasse) für LGH-100/200RVX, für LGH-200RVX werden 2 Sets benötigt



LGH-150-250 RVXT-E

Kanaleinbaugeräte LGH-Serie RVXT

Vorteile

- Freikühlfunktion von extern ansteuerbar. Ideal um die Räume in der Nacht mit kühler Außenluft zu versorgen. Damit wird der Energiebedarf der Klimaanlage noch weiter verringert.
- Durch den Wärmeaustausch mit der Fortluft wird die Zuluft je nach Raumbedingungen erwärmt oder gekühlt.
- Minimaler Wartungsbedarf
- Durch neue Steuerelektronik direkt anschließbar an die Klimageräte der Mr. Slim-Serie mit A-Steuerung und an die City Multi-Systeme
- Spezielle Lossnay-Fernbedienung optional, siehe Zubehör
- Anschluss für bauseitigen CO₂ Sensor standardmäßig auf der Platine vorhanden. Über den CO₂ Sensor wird dann die Frischluftmenge dem Bedarf im Raum angepasst.
- Neue energiesparende Lüftermotoren mit DC Inverter Technologie
- Befeuchtet bzw. entfeuchtet die in den Raum geförderte Frischluft
- Standardmäßig mit 0-10V Eingang zur externen Vorgabe der Luftmenge
- Flache Bauform trotz hoher Luftmenge

Luftkanaleinbaugeräte

Bezeichnung		LGH-150RVXT-E	LGH-200RVXT-E	LGH-250RVXT-E
Luftvolumenstrom (m ³ /h)	Extraniedrig	375	500	625
	Niedrig	750	1000	1250
	Hoch	1125	1500	1875
	Extrahoch	1500	2000	2500
Statische Pressung Zuluft (Pa)*	Extraniedrig	11	11	11
	Niedrig	44	44	44
	Hoch	98	98	98
	Extrahoch	175	175	175
Statische Pressung Fortluft (Pa)*	Extraniedrig	6	6	6
Statische Pressung Fortluft (Pa)*	Niedrig	25	25	25
Statische Pressung Fortluft (Pa)*	Hoch	56	56	56
	Extrahoch	100	100	100
Schalldruckpegel (dB(A)**)	Extraniedrig	22,0	22,0	24,0
	Niedrig	29,5	28,0	32,0
	Hoch	35,5	35,5	39,0
	Extrahoch	39,5	39,5	43,0
Wirkungsgrad (%)	Extraniedrig	81,5	84,0	82,5
	Niedrig	81,0	82,5	80,5
	Hoch	80,5	81,0	79,0
	Extrahoch	80,0	80,0	77,0
Abmessungen (mm)	Breite	1.980	1.980	1.980
	Tiefe	1.450	1.450	1.450
	Höhe	500	500	500
Gewicht (kg)		156	159	198
Spannungsversorgung (V, Phase, Hz)		220-240, 1, 50	220-240, 1, 50	220-240, 1, 50
Leistungsaufnahme (W)	Extraniedrig	48	56	82
	Niedrig	176	197	244
	Hoch	421	494	687
	Extrahoch	792	1000	1446
Max. Betriebsstrom (A)		4,30	5,40	7,60
Größe Kanalanschluss (mm)		250 x 750	250 x 750	250 x 750

* Bei den genannten Luftvolumenströmen

** Schalldruckpegel gemessen mittig in 1,5 m Entfernung unterhalb des Gerätes

Zubehör



PZ-61DR-E

Typbezeichnung	Beschreibung
PZ-61DR-E	Kabelfernbedienung für LGH-RVX (-T)
PZ-150RTF-E	Ersatzfilter Set für LGH-150RVXT-E
PZ-250RTF-E	Ersatzfilter Set für LGH-200/250RVXT-E
PZ-M6RTFM-E	Zusatzfilter Set EU-M6 Klasse für LGH-150/200/250RVXT-E
PZ-F8RTFM-E	Zusatzfilter Set EU-F8 Klasse für LGH150/200/250RVXT-E



GUG-01SL-E

GUG-02SL-E

GUG-03SL-E

Lossnay Kanaleinbaugeräte mit GUG Wärmetauschereinheiten zur Rückluftregelung

Vorteile

- Die Außenluft wird durch die GUG Wärmetauschereinheit nachbehandelt
- Regelung erfolgt raumtemperaturgeführt
- Einstellbarer Raumtemperaturbereich im Heizbetrieb 17° – 28°C
- Einstellbarer Raumtemperaturbereich im Kühlbetrieb 19° – 30°C
- Kabelfernbedienung PZ-01RC zur Temperatureinstellung im Lieferumfang des GUG enthalten

Lossnay RVX Kanaleinbaugeräte mit GUG Wärmetauscher, Rückluftgeführte Regelung

Lossnay Typ	LGH-50RVX-E	LGH-65RVX-E	LGH-80RVX-E	LGH-100RVX-E	LGH-150RVX-E	LGH-200RVX-E	
GUG Typ	GUG-01SL-E	GUG-01SL-E	GUG-02SL-E	GUG-02SL-E	GUG-03SL-E	GUG-03SL-E	
Außengerät	PUHZ-ZRP35VKA	PUHZ-ZRP35VKA	PUHZ-ZRP50VKA	PUHZ-ZRP71VHA	PUHZ-ZRP100YKA	PUHZ-ZRP100YKA	
Luftvolumenstrom (m³/h)	375–500	488–650	600–800	750–1000	1125–1500	1500–2000	
Statische Pressung (Pa)	59–105	53–95	73–130	73–130	84–150	59–105	
Kälteleistung (kW)	3,6	4,0	5,0	7,1	9,5	10,0	
Heizleistung (kW)	4,1	4,5	6,0	8,1	13,0	13,5	
Systemwirkungsgrad	Kühlen	4,69	5,03	4,76	4,98	5,27	5,86
	Heizen	4,09	4,72	4,62	4,42	4,24	5,02
Abmessungen (GUG) (mm)	Breite	811	811	1.033	1.033	1.156	1.156
	Tiefe	551	551	551	551	459	459
	Höhe	330	330	394	394	404	404
Gewicht (kg)	21	21	26	26	28	28	
Spannungsversorgung (V, Phase, Hz)	220–240, 1, 50	220–240, 1, 50	220–240, 1, 50	220–240, 1, 50	220–240, 1, 50	220–240, 1, 50	

Lossnay RVXT Kanaleinbaugeräte mit GUG Wärmetauscher, Rückluftgeführte Regelung

Lossnay Typ	LGH-150RVXT-E	LGH-200RVXT-E	LGH-250RVXT-E	
GUG Typ	GUG-03SL-E	GUG-03SL-E	GUG-03SL-E	
Außengerät	PUHZ-ZRP100YKA	PUHZ-ZRP100YKA	PUHZ-ZRP125YKA	
Luftvolumenstrom (m³/h)	1125–1500	1500–2000	1875–2500	
Statische Pressung (Pa)	84–150	82–145	79–140	
Kälteleistung (kW)	9,5	10,0	12,5	
Heizleistung (kW)	13,0	13,5	14,0	
Systemwirkungsgrad	Kühlen	5,03	5,59	4,59
	Heizen	4,07	4,86	4,75
Abmessungen (GUG) (mm)	Breite	1.156	1.156	1.156
	Tiefe	459	459	459
	Höhe	404	404	404
Gewicht (kg)	28	28	28	
Spannungsversorgung (V, Phase, Hz)	220–240, 1, 50	220–240, 1, 50	220–240, 1, 50	



GUG-Connection

PZ-01RC

Lossnay Kanaleinbaugeräte mit GUG Wärmetauschereinheiten zur Zuluftregelung

Vorteile

- Die Außenluft wird durch die GUG Wärmetauschereinheit nachbehandelt
- Regelung erfolgt zulufttemperaturgeführt
- Einstellbarer Zulufttemperaturbereich im Heizbetrieb 17° – 28°C
- Einstellbarer Zulufttemperaturbereich im Kühlbetrieb 12° – 30°C
- Kabelfernbedienung PZ-01RC zur Temperatureinstellung im Lieferumfang des GUG enthalten

Lossnay RVX Kanaleinbaugeräte mit GUG Wärmetauscher, Zuluftgeführte Regelung

Lossnay Typ	LGH-80RVX-E		LGH-100RVX-E		LGH-150RVX-E		LGH-200RVX-E	
GUG Typ	GUG-02SL-E		GUG-02SL-E		GUG-03SL-E		GUG-03SL-E	
Außengerät	PUHZ-ZRP50VKA		PUHZ-ZRP50VKA		PUHZ-ZRP71VHA		PUHZ-ZRP71VHA	
Luftvolumenstrom (m³/h)	600–800		750–1000		1125–1500		1500–2000	
Statische Pressung (Pa)	73–130		73–130		84–150		59–105	
Kälteleistung (kW)	5,0		5,3		7,1		7,4	
Heizleistung (kW)	6,0		6,3		8,9		9,2	
Systemwirkungsgrad	Kühlen	4,76	5,43	5,32	5,86			
	Heizen	4,62	5,09	5,49	6,3			
Abmessungen (GUG) (mm)	Breite	1.033	1.033	1.156	1.156			
	Tiefe	551	551	459	459			
	Höhe	394	394	404	404			
Gewicht (kg)	26		26		28		28	
Spannungsversorgung (V, Phase, Hz)	220–240, 1, 50		220–240, 1, 50		220–240, 1, 50		220–240, 1, 50	

Lossnay RVXT Kanaleinbaugeräte mit GUG Wärmetauscher, Zuluftgeführte Regelung

Lossnay Typ	LGH-150RVXT-E		LGH-200RVXT-E		LGH-250RVXT-E	
GUG Typ	GUG-03SL-E		GUG-03SL-E		GUG-03SL-E	
Außengerät	PUHZ-ZRP71VHA		PUHZ-ZRP71VHA		PUHZ-ZRP71VHA	
Luftvolumenstrom (m³/h)	1125–1500		1500–2000		1875–2500	
Statische Pressung (Pa)	84–150		82–145		79–140	
Kälteleistung (kW)	7,1		7,4		7,8	
Heizleistung (kW)	8,9		9,2		9,5	
Systemwirkungsgrad	Kühlen	5,03	5,54	5,31	5,97	
	Heizen	5,16	6,01	5,97	5,97	
Abmessungen (GUG) (mm)	Breite	1.156	1.156	1.156	1.156	
	Tiefe	459	459	459	459	
	Höhe	404	404	404	404	
Gewicht (kg)	28		28		28	
Spannungsversorgung (V, Phase, Hz)	220–240, 1, 50		220–240, 1, 50		220–240, 1, 50	



Luftreiniger

Inhalt

Allgemeine Produktinformationen	
Vorteile und Eigenschaften	266
Übersicht Geräte	268
Technische Daten	270



Vorteile und Eigenschaften

Filtertechnologien

Durch die Verwendung modernster Filtertechnologien erzielen die Luftreiniger von Mitsubishi Electric eine sehr gründliche Luftreinigung (CADR – Clean Air Delivery Rate) von bis zu 612 m³/h.

Vorfilter

Filtert grobe Partikel aus der Umgebungsluft und beugt einer zu schnellen Verschmutzung der Hauptfilter vor.

- Waschbar
- Kein Austausch notwendig



Hocheffizienter HEPA-Filter

- Der HEPA-Filter fängt Feinstaub bis PM2,5 und Viren ab
- Filtert 99% aller Partikel bis zu einer Größe von 0,1 µm aus der Umgebungsluft
- Entfernt bis zu 99% aller in der Luft befindlichen Viren innerhalb von 11 Minuten aus der Umgebungsluft (im Turbo-Mode)¹
- Nicht waschbar/regelmäßig auszutauschen. Haltbarkeit je nach Gebrauch 1,6–8 Jahre.
- Reduzierung von in der Luft befindlichen Viren¹



Aktivkohlefilter

Auswaschbarer Aktivkohlefilter, der schädliche Substanzen effektiv entfernt.

- Aktivkohle mit Katalysatorfunktion hemmt die chemische Reaktionsfähigkeit von Schadstoffen wie Formaldehyd und trägt zu deren Abbau bei.
- Die Aktivkohle bietet durch ihre poröse Struktur eine große Oberfläche. Sie kann Gerüche und Schadstoffe aufnehmen und behält ihre Adsorptionsfähigkeit auch, wenn sie ausgewaschen wird.
- Aktivkohle: Besteht aus bestimmten, in Spezialverfahren verkohlten Hölzern. Kann Gerüche und Schadstoffe aus der Luft entfernen.
- Katalysator: Chemische Reaktion durch katalytische Substanzen. Kann Schadstoffe abbauen.

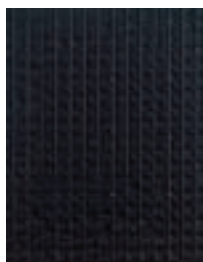

Platinkatalysator²

- Starke Abbaufähigkeit, Desodorierung
- Der Platinkatalysator kann Formaldehyd, Ozon, Zigarettergeruch und mehr absorbieren.
- Auswaschbar
- Kein Austausch erforderlich



¹ Die angegebenen Werte wurden unter Laborbedingungen ermittelt
 Manueller Betrieb (Turbo) (600 m³/h) <Prüfstelle> Virus Research Center, Sendai Medical Center, National Hospital Organization <Testmethode> Der Leistungsbewertungstest gemäß JEM1467 (Japan Electrical Manufacturer's Association) wurde in einem Versuchsraum mit 25 m³ durchgeführt <Testobjekt> 1 Typ eines in der Luft befindlichen Virus <Testergebnis> 99 % der Viren werden innerhalb von 11 Minuten eliminiert.

² nur in MA-E85 verbaut



PM2,5-Sensor

PM2,5 ist ein Fachbegriff für Feinstaub von 2,5 µm oder weniger. Der installierte PM2,5-Sensor erkennt sogar Partikel bis zu einer Größe von 0,5 µm, die von bisherigen Modellen nicht erfasst werden konnten.

- Luftmengensteuerung durch Erkennung der Anzahl von Partikeln ab einer Größe von 0,5 µm.



- Luft ist verunreinigt
- Mitte
- Luft ist gereinigt

Der Triple Clean Monitor zeigt den Status von Geruch, PM2,5 und Staub an.

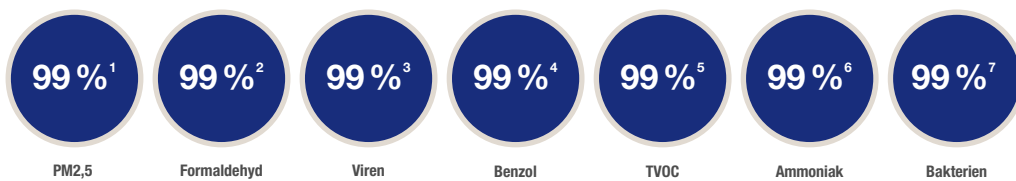

Vom Testcenter für mechanische & elektrische Produkte der chinesischen Behörde Entry-Exit Inspection and Quarantine Bureau in Shanghai gemessen,

- | | |
|---|---|
| 1 Testergebnis in einem Raum mit 30 m ³ nach 20 Minuten. | 5 Testergebnis in einem Raum mit 30 m ³ nach 1 Stunde. |
| 2 Testergebnis in einem Raum mit 30 m ³ nach 6 Stunden. | 6 Testergebnis in einem Raum mit 30 m ³ nach 1 Stunde. |
| 3 Testergebnis in einem Raum mit 25 m ³ nach 11 Minuten. | 7 Testergebnis in einem Raum mit 30 m ³ nach 1 Stunde. |
| 4 Testergebnis in einem Raum mit 30 m ³ nach 1 Stunde. | |



MA-E85K-C

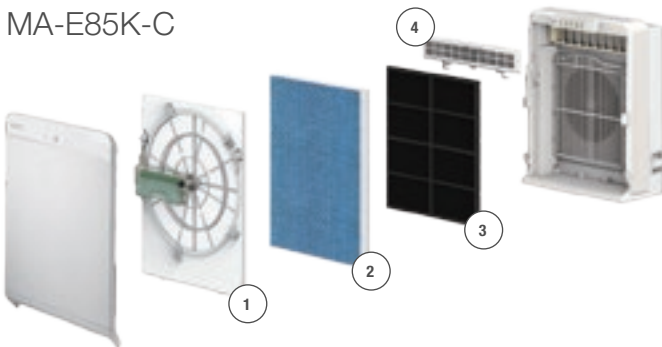

- 1 Vorfilter mit Selbstreinigungsfunktion
- 2 HEPA-Filter
- 3 Aktivkohlefilter
- 4 Platin Katalysator

Der Luftreiniger MA-E85K-C eignet sich ideal für den Einsatz in Privathaushalten. Durch die Smart Search Funktion lenkt er den Luftstrom gezielt in die Raumbereiche, die den höchsten Verunreinigungsgrad aufweisen. Die integrierte Selbstreinigungsfunktion garantiert lange Laufzeiten ohne Wartungsausfall.

Smart-Search-Funktion

- Die Smart-Search-Funktion erkennt den verunreinigten Bereich.
- Dank der beweglichen Lamellen wird der Luftstrom in fünf Richtungen gelenkt. Dadurch kann jeder verschmutzte Bereich effektiv gereinigt werden.

Lamellen bewegen sich automatisch in fünf Stufen.



Herkömmlicher Luftstrom
Toter Winkel, da der Luftstrom nur in eine Richtung gelenkt wird.

Die Lamellen bewegen sich automatisch in fünf Stufen nach links und rechts und erkennen so Luftverunreinigungen im gesamten Raum.
Es wird ein angenehmer Luftstrom im Raum erzeugt, der die Verunreinigungen schnell aus der Luft entfernt.

Hohe Luftreinigungsrate (CADR) von 508 m³/h

- Reinigt die Luft schnell und einfach.
- Luftstrom in fünf Richtungen erkennt Luftverunreinigungen im gesamten Raum.

Edelstahl-Frontplatte

- Benutzerfreundliches Bedienfelddesign
- Zur bequemen Handhabung ist das Bedienfeld auf der Oberseite platziert.

Vorfilter mit Selbstreinigungsfunktion

- Die Selbstreinigungsfunktion entfernt groben Staub und beugt einer zu schnellen Verschmutzung der Hauptfilter vor.
- Die Selbstreinigungsfunktion entfernt den Staub auf dem Vorfilter und garantiert lange Laufzeiten ohne Wartungsausfall.

Selbstreinigungsfunktion

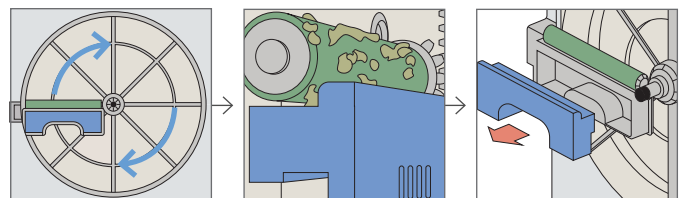

Der Vorfilter rotiert.

Der Schmutz auf dem Vorfilter wird mit der Reinigungsbürste aufgefangen und sammelt sich auf der Abstreiferplatte an.

Staubbox ca. alle vier Monate in den Hausmüll leeren.

PM_{2,5}-Sensor

- PM_{2,5}-Erkennung durch Hochleistungsstaubsensor.
- Luftmengensteuerung durch Erkennung der Anzahl von Partikeln ab einer Größe von 0,5 µm.



MA-E100R-E

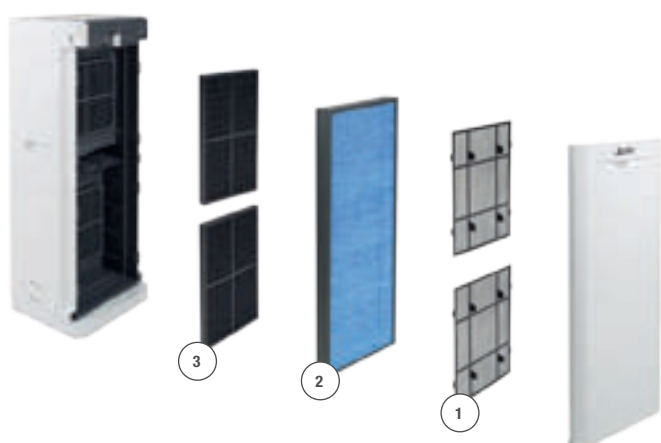

- 1 Vorfilter
- 2 HEPA-Filter
- 3 Aktivkohlefilter



Die intelligenten Funktionen des MA-E100R-E bieten insbesondere Arztpraxen, Restaurants oder Klassenzimmern eine zuverlässige Luftreinigung. Der i-see Sensor erkennt die Anwesenheit von Personen und lenkt den Luftstrom gezielt in die entsprechenden Raumregionen.

PM2.5-Sensor

- PM2,5-Erkennung durch Hochleistungsstaubsensor.
- Luftmengensteuerung durch Erkennung der Anzahl von Partikeln ab einer Größe von 0,5 µm.

Hohe Luftreinigungsrate (CADR) von 612 m³/h

- Reinigt die Luft schnell und einfach.
- Erreicht alle Bereiche im Raum, durch um 90° schwenkbares Gehäuse



Drehung um 90°

Der i-see Sensor analysiert den Raum und erkennt die Anwesenheit von Personen.

- Der i-see Sensor teilt den überwachten Bereich in ein Raster mit 752 Feldern ein. (8 vertikale Felder x 94 horizontale Felder)
- Hat der i-see Sensor eine Person erkannt, wird der Luftstrom in die entsprechende Richtung angepasst.
- Beim Drücken der Starttaste sucht der Sensor den Raum in einem Winkel von 150° ab. Er erkennt Personen anhand von Temperatur und Bewegung.

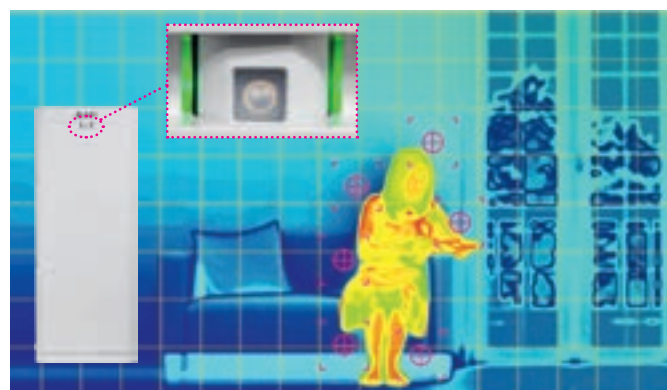

Analysiert 8 x 94 = 752 Felder



Der i-see Sensor ortet eine Person
Der Luftstrom wird über den Kopf der Person hinweg geleitet.

Der i-see Sensor ortet keine Person
Der Luftstrom erfasst den ganzen Raum.



MA-E85R-E



MA-E100R-E

Luftreiniger

Bezeichnung		MA-E85R-E	MA-E100R-E
CADR (m³/h)		508	612
Leistungsaufnahme Standby (W)		1	1
Leistungsaufnahme (W)	S/L/M/H/T	6/8/11/23/86	-/7/19/82/-
Luftvolumenstrom (m³/h)		102/150/204/306/510	-/84/300/600/-
Schalldruckpegel dB(A)	S/L/M/H/T	22/27/33/43/55	-/22/40/55/-
Abmessungen (mm)	B/T/H	425/244/547	320/270/800
Gewicht (kg)		9,9	13,4
Elektrische Angaben			
Spannungsversorgung	(V, Phase, Hz)	220–240, 1, 50	220–240, 1, 50





Service und Technologien

360°-Unterstützung

Mit unseren Produkten bieten wir Ihnen einzigartig effiziente Lösungen rund um das Heizen, Kühlen und Lüften. Zusätzlich stehen wir Ihnen mit einem leistungsstarken Serviceangebot stets zur Seite – von der Planung bis weit über die Inbetriebnahme Ihrer Systeme hinaus. Wir unterstützen Sie mit Rat und Tat in jeder Phase Ihres Projektes.

Davor, währenddessen und danach. Sie profitieren von einem umfassenden Produktprogramm zum energieeffizienten Heizen, Kühlen und Lüften für den privaten sowie gewerblichen Bereich. Für jeden Anwendungsbereich die optimale Lösung – mit nichts weniger brauchen Sie sich bei Mitsubishi Electric zufriedenzugeben.

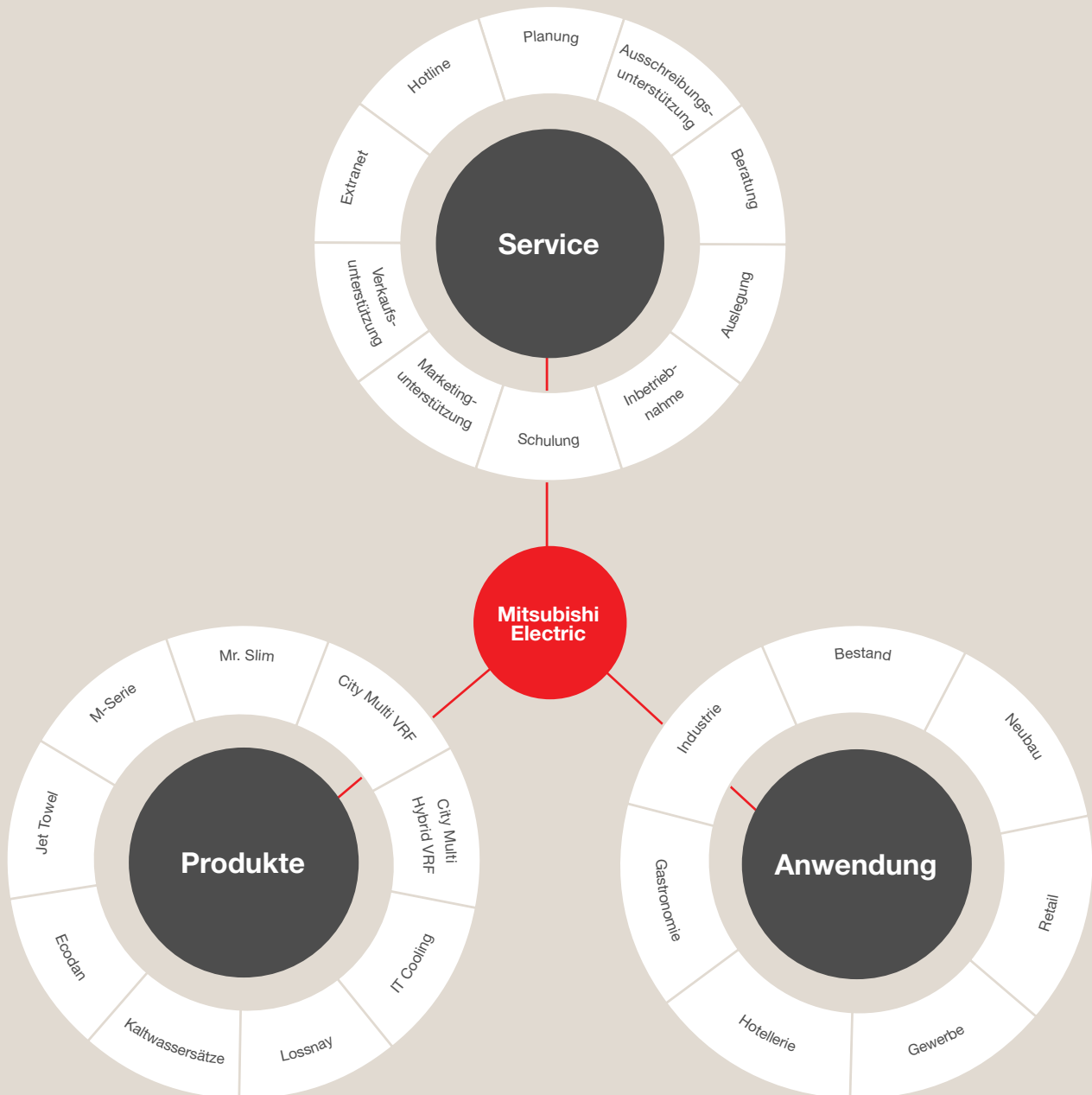

Knowledge at work.

Unsere Services für Sie

DocuFinder

Vom technischen Handbuch über Produktbroschüren bis hin zur Bedienungsanleitung – im Docu-Finder finden Sie alle wichtigen Informationen rund um sämtliche Mitsubishi Electric Geräte. Schnell, bequem und einfach.

www.mitsubishi-les.com/docufinder

myDocs

Wo auch immer Sie gerade sind – mit myDocs können Sie jederzeit und überall via Smartphone, Tablet und Webbrowser auf digitale Broschüren, technische Dokumentationen und Kataloge zugreifen. Dabei gelangen Sie über die Startseite schnell ans Ziel. Profitieren Sie auch im Browser von der übersichtlichen und intuitiven Bedienung. Entdecken Sie mit myDocs unser komplettes Produktprogramm und lassen Sie sich dabei von vielen durchdachten Funktionen überzeugen, welche die Nutzung noch komfortabler machen. Dazu gehört beispielsweise die Möglichkeit, Favoriten anzulegen, gewünschte Dateien in einem persönlichen Regal abzulegen und Ihre digitale Aktentasche zu aktualisieren. Besonders praktisch ist auch der RSS-Feed, mit dem Sie immer einen guten

Überblick über alle relevanten Informationen und aktuellen Meldungen haben. Übrigens: Via myDocs können Sie auf Dokumente auch ohne Internetverbindung zugreifen. Einfach das gewünschte Dokument herunterladen und offline nutzen.

Weitere Informationen finden Sie unter www.mitsubishi-les.com/apps oder nutzen Sie die myDocs-App bequem und einfach mit Ihren mobilen Endgeräten. Noch schneller und bequemer geht's mit dem Code.

Praktisches Tool zum Kältemittelrisikomanagement

Um die Planung von Klimaanlage mit A2L-Kältemittel zukünftig noch einfacher zu gestalten, stellt Mitsubishi Electric ab sofort ein praktisches, kostenfreies Tool für das Risikomanagement zur Verfügung. Damit lässt sich in nur wenigen Schritten die maximal zulässige Kältemittelfüllmenge berechnen und lassen sich mögliche Sicherheitsvorkehrungen für die jeweilige Anlage nach allgemein gültigen Normen ermitteln. Auf Basis verschiedener Angaben erfahren Nutzer, ob ein Risikomanagement notwendig ist und welche Sicherheitsvorkehrungen zur Verfügung stehen. Was das



DocuFinder
leslink.info/docufinder



myDocs
leslink.info/mydocs



Trainings
leslink.info/trainings



Kältemittelrisikomanagement
leslink.info/a2l



– auch mit dem Smartphone nutzbare – Tool besonders auszeichnet: Während sich vergleichbare Angebote häufig nur an dem praktischen Grenzwert (PL) eines Kältemittels orientieren, werden bei unserem Tool die Möglichkeiten bei angewandtem Risikomanagement betrachtet. Mit der Durchführung des Risikomanagements lassen sich die maximal zulässigen Füllmengen deutlich erweitern, so dass eine Installation auch dann noch möglich ist, wenn der praktische Grenzwert längst überschritten ist. Das Tool ist perfekt auf die Produkte von Mitsubishi Electric zugeschnitten und nutzt die Möglichkeiten, die uns die Normen IEC 60335-2-40 und DIN EN 378 zur Verfügung stellen, ideal aus.

Wissenstrainings

Mit unseren Schulungen lernen Sie und Ihre Mitarbeiter alles, was Ihnen den Alltag rund um Planung, Beratung, Montage und Service erleichtert. Dabei können Sie sich darauf verlassen, dass unsere Trainings und Seminare immer an Ihre Anforderungen angepasst sind.

Damit Sie von möglichst kurzen Anfahrten profitieren, bieten wir Ihnen unsere Schulungen bundesweit an neun Standorten an. Eine Übersicht über die aktuellen Trainings finden Sie im Schulungsprogramm und online. Jetzt für den Newsletter registrieren – einfach und schnell unter:

user.mitsubishi-les.com

www.mitsubishi-les.com/trainings



Technologien für individuelle Anforderungen



Technologie ist unser Kern

So umfangreich unsere Serviceleistungen sind, so überzeugend sind die Technologien, die in unseren Produkten zum Einsatz kommen.

Eine Investition, die sich auszahlt

Mitsubishi Electric setzt Maßstäbe bei der Invertertechnologie und ist weltweiter Technologieführer auf diesem Gebiet. Die Invertertechnologie ist die fortschrittlichste Lösung, da hierbei die Verdichterdrehzahl exakt der jeweils benötigten Kälteleistung angepasst wird. Diese stufenlose Regelung und Leistungsbereitstellung nach Bedarf ermöglicht einen äußerst energiesparenden Betrieb mit höchstem Wirkungsgrad. Ein teurer Stop-and-go-Betrieb wird verhindert, was sich positiv auf die Lebensdauer auswirkt. Entsprechend der jeweiligen Anwendungsbereiche stehen vier Invertertypen zur Verfügung.

Wissen zu R32 immer griffbereit

Aktuelle Handbücher zum fachgerechten Umgang mit R32 finden Sie jetzt auch digital bei myDocs. Greifen Sie in Zukunft immer und überall auf die passende Information zu – online, offline und interaktiv: www.mitsubishi-les.com/apps/

Standard Inverter

Die Außengeräte der Standard Invertersysteme der Mr. Slim-Serie bieten einen attraktiven Einstieg in die Invertertechnologie. Die Außengeräte sind in den Ausführungen 230 V, 50 Hz und 400 V, 50 Hz verfügbar.

- Leitungslänge bis 70 m
- Höhenunterschied bis zu 30 m
- Alle Geräte der Baugrößen 100–140 in 3-Phasiger Ausführung
- Replace Technologie

Invertertechnologie

Die Invertertechnologie sichert eine konstante Raumtemperatur bei minimalem Energiebedarf.

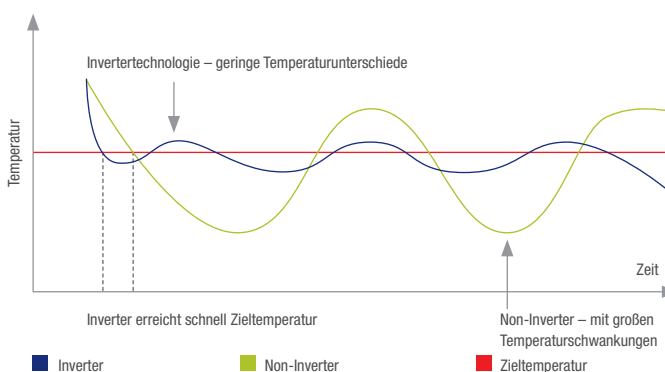

myDocs
leslink.info/mydocs



Kältemittelrisikomanagement
leslink.info/a2/

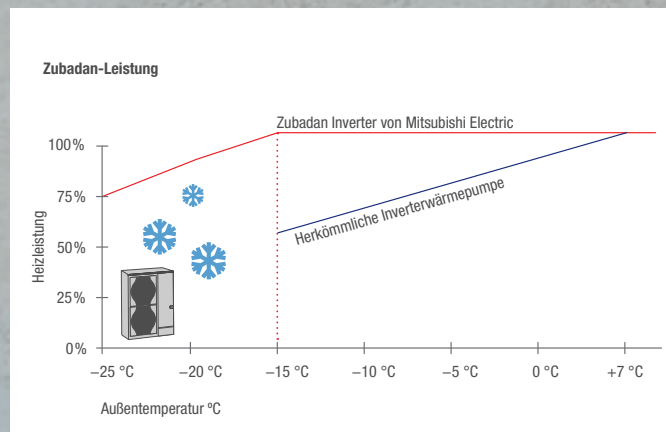

Power Inverter

Mit den Power Inverter-Systemen der Mr. Slim-Serie ist ein besonders energiesparender Betrieb gewährleistet. Durch den Einsatz eines speziellen Power-Receiver zur Unterkühlung des Kältemittels und zweier individuell gesteuerter Expansionsventile arbeiten die Geräte in jedem Betriebszustand im optimalen Bereich. Dies schlägt sich auch in den Energieeffizienzklassen der Geräte nieder. Je nach angeschlossenem Innengerät werden Energieeffizienzklassen bis A++ im Heiz- und Kühlbetrieb erreicht. Zudem sorgen niedrige Geräuschpegel und lange Leitungswege von 100 m für flexible Installationsmöglichkeiten.



Zubadan Inverter

Mit der patentierten Zubadan Invertertechnologie steht bei der Mr. Slim- und City Multi VRF-Serie auch bei tiefen Außentemperaturen ausreichend Heizleistung zur Verfügung. Bis -15 °C wird noch die volle Leistung abgegeben und der Einsatzbereich wurde bis -25 °C erweitert. Dies macht das Überdimensionieren der Geräte für den Heizbetrieb überflüssig. Zudem überzeugen die Geräte mit einem optimierten Abtauverhalten. Die Intervalle zwischen den Abtauvorgängen betragen bis zu 150 Minuten und die Dauer des Abtauvorgangs wurde im Vergleich zu herkömmlichen Geräten um 50% reduziert.

- Konstante Heizleistung bis -15 °C
- Bis zu 150 min Dauerbetrieb zwischen den Abtauvorgängen
- Garantierter Wärmepumpenbetrieb bis -25 °C Außentemperatur
- Schnelle Aufheizung nach der Abtauphase

Power Inverter-Kreislauf

Der Power-Receiver und zwei Expansionsventile sorgen für höchstmögliche Effizienz.

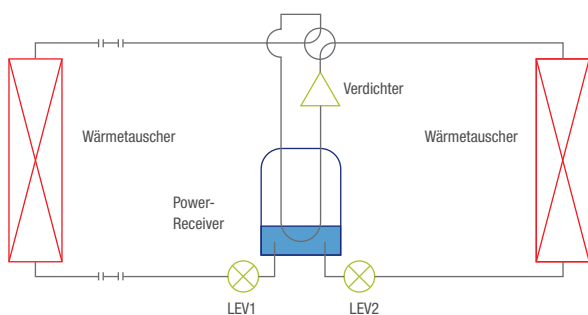

Zubadan-Abtauverhalten

Der Abtauvorgang dauert durchschnittlich nur noch 3 Minuten und der Zeitraum zwischen den Abtauvorgängen beträgt bis zu 150 Minuten.

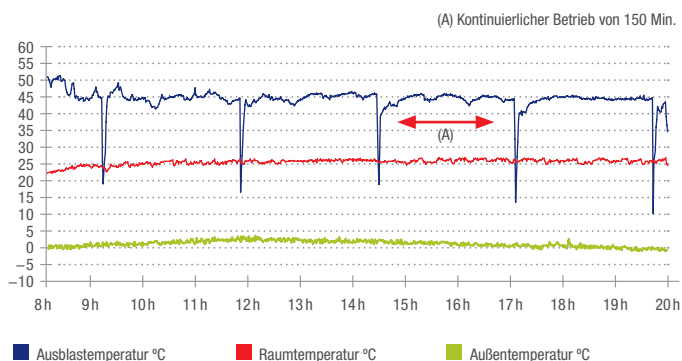



Möglichkeiten im Überblick

Das City Multi Hybrid VRF-System bietet eine weltweit einzigartige Lösung, die Stärken eines direktverdampfenden mit denen eines wassergeführten Systems zu kombinieren. Mit hoher Energieeffizienz, individuellem Komfort und deutlich reduzierter Kältemittelfüllmenge.

Für jeden Anspruch die passende Lösung:

Y-Serie: Heizen oder Kühlen

Die Y-Serie steht für Flexibilität und höchsten Klimakomfort. Das 2-Leitersystem für den Kühl- und Heizbetrieb kombiniert bis zu 50 Innengeräte unterschiedlichster Ausführung in nur einem Kältekreislauf. Eine große Auswahl an Innengeräten in Verbindung mit nahezu grenzenlosen Steuerungsmöglichkeiten bietet Lösungen für alle Anwendungsfälle.

- Hohe saisonale Energieeffizienz.
- Individuelle Temperaturregelung an jedem Innengerät möglich.
- Zubadan-Technologie für VRF-Außengeräte: 100% Leistung bis $-15\text{ }^{\circ}\text{C}$.

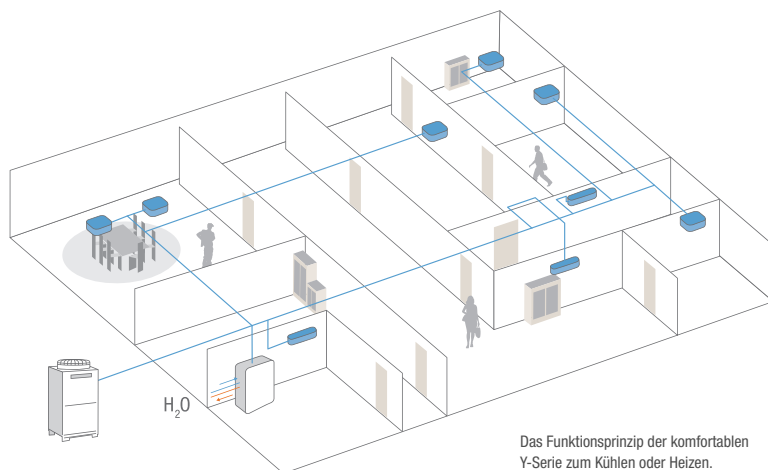

Das Funktionsprinzip der komfortablen Y-Serie zum Kühlen oder Heizen.



Hybrid-VRF Technologie
kennen lernen
leslink.info/hvrf



R2-Serie: Gleichzeitiges Heizen und Kühlen

Die R2-Technologie ist das weltweit einzige Wärmerückgewinnungssystem, das Kühlen und Heizen im Simultanbetrieb mit nur zwei Rohrleitungen ermöglicht. Wärmeenergie, die beim Kühlbetrieb einem Raum entnommen wird, kann zum Heizen von anderen Räumen oder zum Aufheizen von Wasser verwendet werden. Spezielle Booster- und Wärmetauscher-einheiten können an ein R2-System zur Erwärmung von Trinkwasser auf bis zu 70 °C angebunden werden.

- Hoher Komfort und große Flexibilität.
- Jedes Innengerät kann unabhängig im Kühl- oder Heizmodus betrieben werden.
- Hoher Komfort beim Mischbetrieb, da hier kein Kompressor-stopp bei einem Betriebsartwechsel von Kühlen auf Heizen erfolgt.

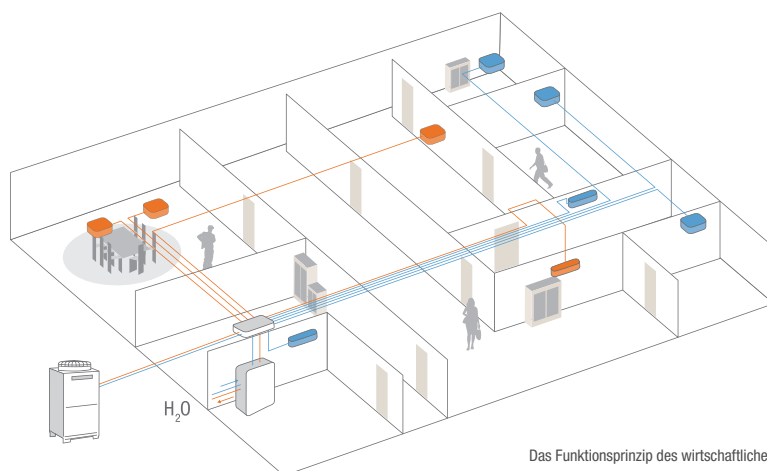

Das Funktionsprinzip des wirtschaftlichen 2-Leitersystems mit Wärmerückgewinnung zum gleichzeitigen Kühlen und Heizen.



M-Serie: Raumklima

1,5–18,0 kW

Die optisch ansprechenden Raumklimageräte der M-Serie kühlen oder heizen kleine bis mittlere Räume sehr energiesparend.



Mr. Slim: Klimasysteme für kommerzielle Anwendungen

3,5–28,0 kW

Die Mr. Slim-Serie ist ideal für den Dauereinsatz in Räumen von mittlerer Größe.



Steuerungen und Cloud Systeme

Mitsubishi Electric bietet für jeden Einsatzzweck die passende Steuerung, mit lokalen und zentralen Fernbedienungen, für kleine bis große Anlagen, für Privatanwender und für professionelle Gebäudemanager.



Lossnay: Dezentrale Lüftungssysteme **38,0–2.500 m³/h**

Lossnay-Lüftungsgeräte sind die dezentrale Lösung für die Abdeckung des erforderlichen Frischluftanteils in klimatisierten Räumen.



Kaltwassererzeuger für Komfort- und Prozessanwendungen

Die wassergeführten Systeme für Prozesskälte und Klimatisierung sind die sichere Lösung zur Aufrechterhaltung von Produktionsabläufen und von Qualitätsstandards industrieller Prozesse.



Luftreiniger und Filtertechnologien

612 m³/h

Durch die Verwendung modernster Filtertechnologien erzielen die Luftreiniger von Mitsubishi Electric eine sehr gründliche Luftreinigung (CADR – Clean Air Delivery Rate) von bis zu 612 m³/h.



City Multi Systeme: Klima- und Heizlösungen für moderne und komplexe Gebäude

1,2 – 168,0 kW

Die City Multi-Serie ist optimal für große und anspruchsvolle Gebäude geeignet, die individuelle Lösungen zur Klimatisierung erfordern.



EDV-/Technikraumlösungen

Professionelle Lösungen zur Technikraumklimatisierung sorgen für einen störungsfreien Betriebsablauf sensibler Technik.



Ecodan: Luft/Wasser-Wärmepumpen

4,5 – 138,0 kW

Die Ecodan Luft/Wasser-Wärmepumpen dienen zur Beheizung von Wohn- und Geschäftsräumen sowie zur Bereitung von Trinkwarmwasser.

Jet Towel: Händetrockner

Wo viele Menschen sich die Hände waschen, kommen herkömmliche Textilrollen und Papierhandtücher schnell an ihre Grenzen. Eine deutlich modernere Alternative ist der Jet Towel-Händetrockner. Weitere Informationen finden Sie in der entsprechenden Produktbroschüre.



Präzisionsklimatisierung

Die Rechenzentrums Umgebung ist kritisch und erfordert garantierte Zuverlässigkeit, Gerätesicherheit und Modularität. Präzisionsklimatetechnik erfüllt diese höchsten Anforderungen der Rechenzentrums klimatisierung.

Weitere Informationen finden Sie in der entsprechenden Produktbroschüre. Nicht alle Produkte sind in allen Ländern verfügbar.



Über diesen Katalog

Anforderungen ändern sich und damit auch die Ansprüche an Produkte. Um Ihnen heute und in Zukunft bestmögliche Lösungen anbieten zu können, entwickeln und verbessern wir unsere Produkte immer weiter. Alle in dieser Publikation enthaltenen Beschreibungen, Illustrationen, Zeichnungen und Spezifikationen geben lediglich allgemeine Daten – zum Stand der Drucklegung – wieder und dürfen nicht zum Gegenstand von Verträgen gemacht werden. Das Unternehmen behält sich das Recht vor jederzeit und ohne Vorankündigung oder öffentliche Bekanntgabe Preise oder technische Daten zu ändern oder hier beschriebene Geräte aus dem Programm zu nehmen bzw. durch andere zu ersetzen.

Die Abbildungen aller Geräte sind hinsichtlich der Farben nicht verbindlich, da der Druck diese nicht wirklichkeitsgetreu wiedergeben kann.

Die Lieferung aller Artikel unterliegt den allgemeinen Verkaufsbedingungen der Mitsubishi Electric Europe B.V., die bei Anforderung zugeschickt werden.

Dieses Druckprodukt wurde in Deutschland unter Einsatz umweltschonender Materialien und Produktionsverfahren gefertigt.

Ihr PARTNER für Kälte- und Klimatechnik.

NIEDERLASSUNG DÜSSELDORF

PLZ-Gebiete: 20–35, 40–63, 65

Heltorfer Straße 14

40472 Düsseldorf

Tel.: +49 (0) 211 58 67 66-0

Fax: +49 (0) 211 58 67 66-44

duesseldorf@beijerref.de

NIEDERLASSUNG NÜRNBERG

PLZ-Gebiete 90–93, 95–97

Schwarzenbrucker Straße 2

90537 Feucht

Tel.: +49 (0) 9128 72 10 97-0

Fax: +49 (0) 9128 72 10 97-55

nuernberg@beijerref.de

NIEDERLASSUNG LEIPZIG

PLZ-Gebiete: 01–19, 36–39, 98–99

Döbichauer Straße 5–7,

04435 Schkeuditz/Leipzig

Tel.: +49 (0) 3 42 05 2 08 67-0

Fax: +49 (0) 3 42 05 2 08 67-25

leipzig@beijerref.de

NIEDERLASSUNG STUTTGART

PLZ-Gebiete: 67–79

Daimlerstraße 8–10

73760 Ostfildern

Tel.: +49 (0) 711 30 53 06-0

Fax: +49 (0) 711 30 53 06-50

stuttgart@beijerref.de

NIEDERLASSUNG MÜNCHEN

PLZ-Gebiete: 80–89, 94

Gneisenaustr. 15/Gebäude 10

80992 München

Tel.: +49 (0) 89 95 89 487-70

Fax: +49 (0) 89 95 89 487-99

muenchen@beijerref.de

Unser vollständiges Produktsortiment und weitere Informationen über uns,
zu unseren Standorten und Leistungen sowie unseren **Online-Shop** mit 24 Stunden
täglicher Verfügbarkeit unseres Produktsortimentes finden Sie unter.

www.beijerref.de

Unsere Klimaanlage und Wärmepumpen enthalten fluorierte Treibhausgase R410A, R134a und R32.
Weitere Informationen finden Sie in der entsprechenden Bedienungsanleitung.

Alle Angaben und Abbildungen ohne Gewähr. Nicht alle Produkte sind in allen Ländern verfügbar.