

AUCH ALS
TFT VERSION
ERHÄTLICH

PED

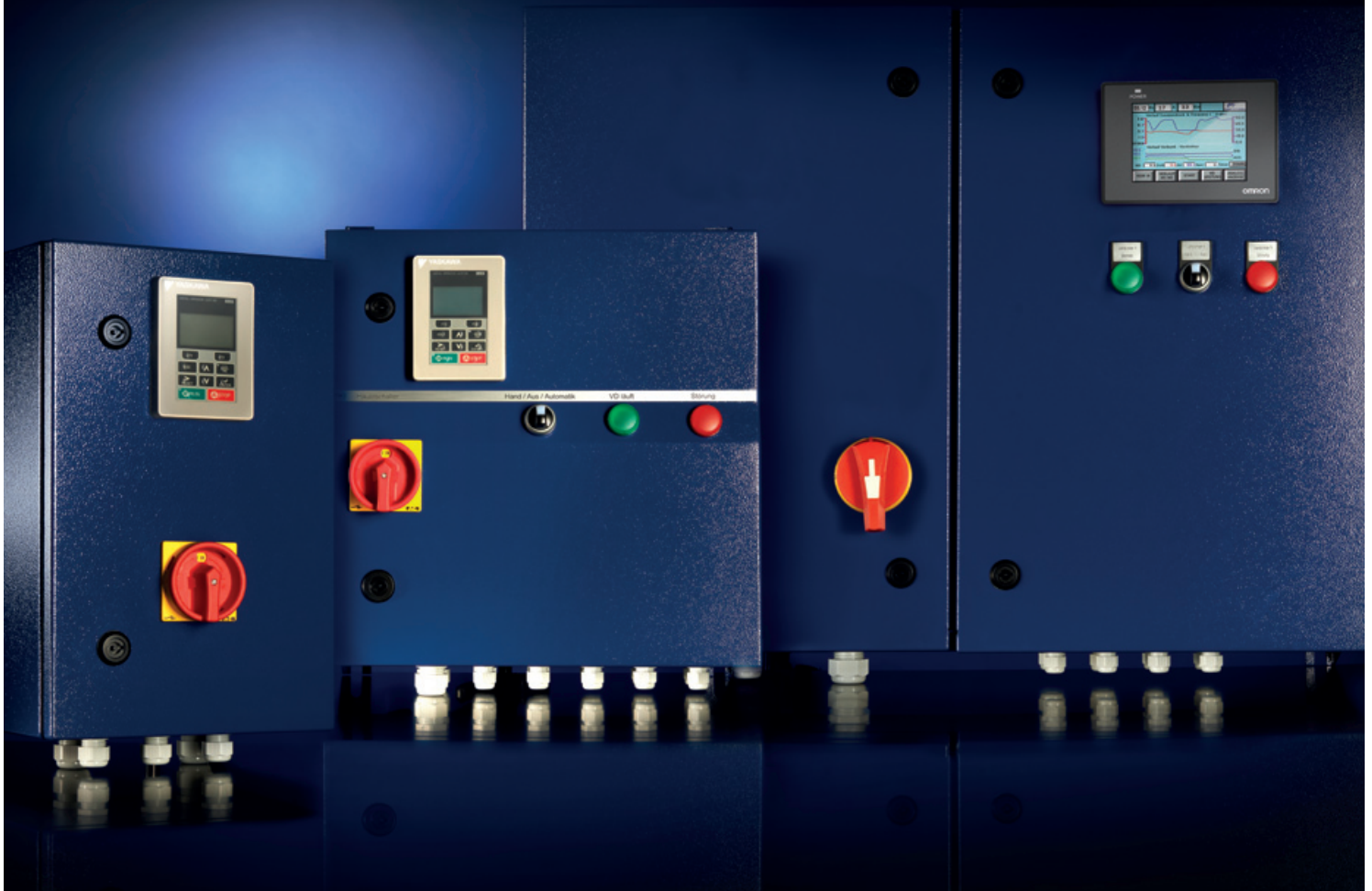

PED-BLAU SERIE II

PRODUKTÜBERSICHT

STANDARD / BASIC

S4/S6/S8

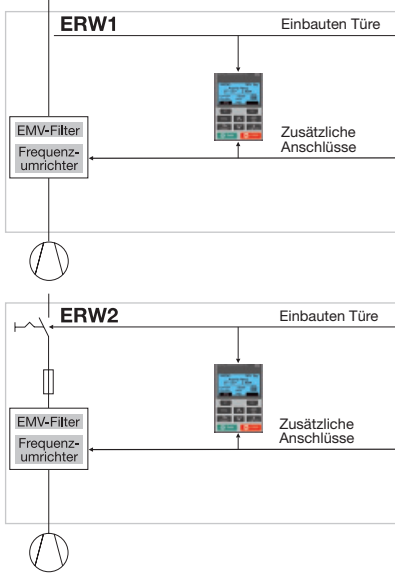

VERSION "STANDARD"

Die Baureihe PED-Blau Standard besteht aus einem Yaskawa Frequenzumrichter der Baureihe V1000 und A1000 im Metallgehäuse von 0,75 bis 15 kW. Mit einer speziellen Durchführung ist der Kühlkörper des Frequenzumrichters außerhalb des Gehäuses, so dass auf aufwendige Be- und Entlüftung verzichtet werden kann. Das komplett in Stahl gehaltene Gehäuse bewirkt sowohl eine hohe Schutzart (bis IP54) als auch einen hervorragenden Schutz zum Thema Elektromagnetische Verträglichkeit. Zusammen mit dem integrierten EMV-Filter lassen sich diese Frequenzumrichter

auch neben dem Schaltschrank oder direkt beim Motor oder Kompressor installieren. Selbst bei Anwendungen in Wohngebieten werden die gesetzlich festgelegten Werte nicht überschritten, der Einsatz ist ohne weitere Maßnahmen möglich. Ein in der Türe eingebautes LCD Textdisplay in der Schutzart IP66 ermöglicht einfache Bedienung und umfangreiche Möglichkeiten zur Anzeige und Betriebsanalyse. In den größeren Ausführungen mit 400 mm Breite gibt es Platz für kundenspezifische Erweiterungen.

DATEN	Standard S6	Basic S6	Standard S4	Basic S4	Standard S8	Basic S8
Name:	ERW1	ERW2	ERW1	ERW2	ERW1	ERW2
Abmessungen (B x H x T):	250 x 460 x 270 mm		400 x 460 x 270 mm		400 x 660 x 275 mm	
Leistungen:	0,75 kW bis 7,5 kW	V1000; 0,75 bis 4 kW	0,75 kW bis 7,5 kW		0,75 kW bis 15,0 kW	
Spannung:	400 V		400 V		400 V	
Graphisches Display:	●	●	●	●	●	●
Hauptschalter:		●		●		●
Sicherungen:		●		●		●
Erweiterte Montageplatte:			ca. 100 x 350 mm			ca. 100 x 550 mm
Optional mit Kältesoftware:	●	●	●	●	●	●

VERSION "BASIC"

Zusätzlich bietet die Baureihe PED-Blau Basic Hauptschalter und Sicherungen.



**TFT
VERSION**



KÄLTE BASIC

S5/S9/S100/S200

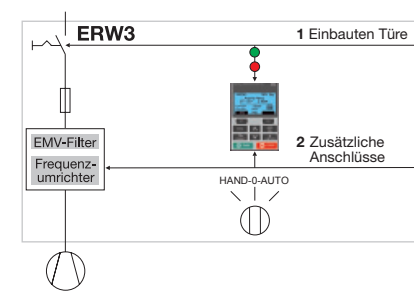

1 Einbauten Türe	2 Zusätzliche Anschlüsse
Betrieb Störung 1 x AUTO-AUS-HAND Hauptschalter	Verflüssiger Ölumpfheizung Störmeldung Ext. Freigabe Motorschutz HD/ND Drucktransmitter ND

VERSION "KÄLTE BASIC"

Die Baureihe PED-Blau Kälte Basic besteht aus einem Yaskawa Frequenzumrichter der Baureihe A1000 im Metallgehäuse von 0,75 bis 18,5 kW. Sie ist ideal als Lastschrank für den sicheren Betrieb eines Kompressors. Der grundsätzliche Aufbau entspricht der Version Basic mit Hauptschalter und Sicherung. Zusätzlich gibt es weitere Anschlüsse für einen Verflüssiger, Kompressorvollschutz, Hochdruckschalter und Niederschalter sowie Anschluss für die Ölumpfheizung. Ein in der Türe eingebautes LCD Textdisplay in der Schutzart IP66 ermöglicht einfache Bedienung und umfang-

reiche Möglichkeiten zur Anzeige und Betriebsanalyse. Zusätzlich geben je eine Betriebslampe und Störlampe schnell Aufschluss zum jeweiligen Betriebszustand. Die im Frequenzumrichter gespeicherte Kältesoftware 6.0 ermöglicht eine optimale Ansteuerung des Kompressors mit integrierter Niederdruckabschaltung, Ölrückholungsmodus und vieles mehr. Der Anlagendruck wird direkt in „Bar“ angezeigt und auch als Sollwert in „Bar“ vorgegeben. Optional mit integrierten berührungsempfindlichen 5“ TFT Display und graphischer Anzeige zur Datenaufzeichnung und Fernwartung.

DATEN	Kälte Basic S5	Kälte Basic S9	Kälte Basic S100	Kälte Basic S200
Name:	ERW3	ERW3	ERWT3	ERWT3
Abmessungen (B x H x T):	400 x 460 x 270 mm	400 x 660 x 275 mm	800 x 660 x 275 mm	800 x 1000 x 350 mm
Leistungen:	0,75 kW bis 7,5 kW	11,0 kW bis 15,0 kW	0,75 kW bis 15,0 kW	0,75 kW bis 18,5 kW
Spannung:	400 V	400 V	400 V	400 V
Graphisches Display:	●	●		
Sicherungen:	●	●	●	●
Kältesoftware:	●	●	●	●
Anschlüsse:				
HD und ND:	●	●	●	●
Ölumpfheizung + INT:	2 x 230 V / B6A	2 x 230 V / B6A	2 x 230 V / B6A	2 x 230 V / B6A
Verflüssiger:	1 x 230 V / B6A	1 x 230 V / B6A	1 x 230 V / B6A	1 x 230 V / B6A
Drucktransmitter:	●	●	●	●
Externe Freigabe:	●	●	●	●
Störmeldung:	●	●	●	●
Einbauten Türe:				
5" Zoll TFT Display:			●	●
Hauptschalter:	●	●	●	●
Lampe Betrieb:	1 x Grün	1 x Grün	1 x Grün	1 x Grün
Lampe Störung:	1 x Rot	1 x Rot	1 x Rot	1 x Rot

KÄLTE BYPASS

S100/S200

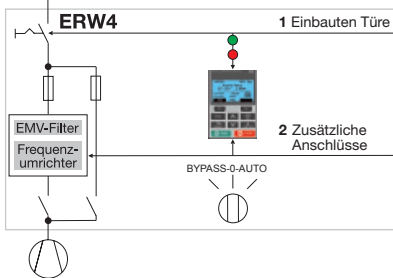

- | 1 Einbauten Türe | 2 Zusätzliche Anschlüsse |
|---------------------|--------------------------|
| Betrieb | Verflüssiger |
| Störung | Ölsumpfheizung |
| 1 x AUTO-AUS-BYPASS | Störmeldung |
| Hauptschalter | Ext. Freigabe |
| | Motorschutz |
| | HD / ND |
| | Drucktransmitter ND |



VERSION "KÄLTE BYPASS"

Die Baureihe PED-Blau Kälte Bypass besteht aus einem Yaskawa Frequenzumrichter der Baureihe A1000 im Metallgehäuse von 0,75 bis 18,5 kW. Ideal als Lastschränk für den Betrieb eines Kompressors. Der grundsätzliche Aufbau entspricht der Version Kälte-Basic. Zusätzlich verfügt diese Variante über einen manuellen Bypass, der den Verdichter direkt am Netz betreibt und über einen „Pump-Down“ Eingang geschaltet wird. Ein in der Türe eingebautes LCD Textdisplay in der Schutzart IP66 ermöglicht einfache Bedienung

und umfangreiche Möglichkeiten zur Betriebsanalyse. Zusätzlich geben je eine Betriebslampe und Störlampe schnell Aufschluss zum jeweiligen Betriebszustand. Die im Frequenzumrichter gespeicherte Kältesoftware 6.0 ermöglicht eine optimale Ansteuerung des Kompressors mit Niederdruckabschaltung, Ölrückholmodus und mehr. Der Anlagendruck wird direkt in „Bar“ angezeigt und vorgegeben. Optional mit integrierten berührungsempfindlichen 5“ TFT Display und graphischer Anzeige zur Datenaufzeichnung und Fernwartung.

DATEN	Kälte Bypass S100	Kälte Bypass S200	Kälte Bypass S100	Kälte Bypass S200
Name:	ERW4	ERW4	ERWT4	ERWT4
Abmessungen (B x H x T):	800 x 660 x 275 mm	800 x 1000 x 350 mm	800 x 660 x 275 mm	800 x 1000 x 350 mm
Leistungen:	0,75 kW bis 15,0 kW	0,75 kW bis 18,5 kW	0,75 kW bis 15,0 kW	0,75 kW bis 18,5 kW
Spannung:	400 V	400 V	400 V	400 V
Graphisches Display:	●	●		
Sicherungen:	●	●	●	●
Sicherheitstransformator:	●	●	●	●
Kältesoftware:	●	●	●	●
Anschlüsse:				
HD und ND:	●	●	●	●
Ölsumpfheizung + INT:	2 x 230 V / B6A	2 x 230 V / B6A	2 x 230 V / B6A	2 x 230 V / B6A
Verflüssiger:	1 x 230 V / B6A	1 x 230 V / B6A	1 x 230 V / B6A	1 x 230 V / B6A
Drucktransmitter:	●	●	●	●
Externe Freigabe:	●	●	●	●
Störungsmeldung:	●	●	●	●
Einbauten Türe:				
5" Zoll TFT Display:			●	●
Hauptschalter:	●	●	●	●
Lampe Betrieb:	2 x Grün (FU-Betrieb & Bypass-Betrieb)	2 x Grün (FU-Betrieb & Bypass-Betrieb)	2 x Grün (FU-Betrieb & Bypass-Betrieb)	2 x Grün (FU-Betrieb & Bypass-Betrieb)
Lampe Störung:	1 x Rot	1 x Rot	1 x Rot	1 x Rot
Schalter Bypass:	●	●	●	●



KÄLTE VERBUND MIT 1, 2 ODER 3 ZUSÄTZLICHEN VERDICHTERN

S100/S200

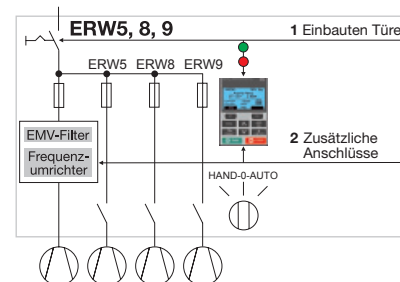

1 Einbauten Türe	2 Zusätzliche Anschlüsse
Betrieb	Verflüssiger
Störung	Ölumpfheizung
1-4 AUTO-AUS-HAND	Störmeldung
Hauptschalter	Ext. Freigabe
	Motorschutz
	HD / ND
	Drucktransmitter ND

VERSION "KÄLTE VERBUND"

Die Baureihe PED-Blau Kälte Verbund besteht aus einem Schaltschrank mit Yaskawa A1000 Frequenzumrichtern von 0,75 bis 18,5 kW. Ideal als Lastschrank für den Betrieb eines geregelten Kompressors und bis zu 3 weiteren Verdichtern die direkt am Netz geschaltet werden. Der grundsätzliche Aufbau entspricht der Version Kälte-Basic. Ein eingebautes LCD Textdisplay in der Schutzart IP66 ermöglicht einfache Bedienung und umfangreiche Möglichkeiten zur Anzeige und Betriebsanalyse. Zusätzlich geben je eine Betriebs-

lampe und Störlampe pro Verdichter Anschluss zum jeweiligen Betriebszustand. Die Kältesoftware 6.0 des A1000 ermöglicht eine optimale Ansteuerung des Kompressors mit integrierter Niederdruckabschaltung, Ölrückholungsmodus und vieles mehr. Der Anlagendruck wird direkt in „Bar“ angezeigt und vorgegeben. Optional mit integrierten berührungsempfindlichen 5“ TFT Display und graphischer Anzeige zur Datenaufzeichnung und Fernwartung.

DATEN	Kälte Verbund mit 2 Verdichtern S100	Kälte Verbund mit 3 Verdichtern S100	Kälte Verbund mit 4 Verdichtern S100	Kälte Verbund mit 2 Verdichtern S200	Kälte Verbund mit 3 Verdichtern S200	Kälte Verbund mit 4 Verdichtern S200
Name:	ERW5	ERW8	ERW9	ERWT5	ERWT8	ERWT9
Abmessungen (B x H x T):	800 x 660 x 275 mm			800 x 1000 x 350 mm		
Leistungen:	0,75 kW bis 15,0 kW	0,75 kW bis 15,0 kW	0,75 kW bis 15,0 kW	0,75 kW bis 18,5 kW	0,75 kW bis 18,5 kW	0,75 kW bis 15,0 kW
Spannung:	400 V	400 V	400 V	400 V	400 V	400 V
Graphisches Display:	●	●	●			
Sicherungen:	●	●	●	●	●	●
Kältesoftware:	●	●	●	●	●	●
Grundlastumschaltung:		Für 2 Verdichter am Netz	Für 3 Verdichter am Netz		Für 2 Verdichter am Netz	Für 3 Verdichter am Netz
Anschlüsse:						
HD und ND:	2 x HD / 1 x ND	3 x HD / 1 x ND	4 x HD / 1 x ND	2 x HD / 1 x ND	3 x HD / 1 x ND	4 x HD / 1 x ND
Ölumpfheizung + INT:	2 x 2 x 230 V / B6A	3 x 2 x 230 V / B6A	4 x 2 x 230 V / B6A	2 x 2 x 230 V / B6A	3 x 2 x 230 V / B6A	4 x 2 x 230 V / B6A
Verflüssiger:	1 x 230 V / B6A	1 x 400 V / C6	1 x 400 V / C6	1 x 230 V / B6A	1 x 400 V / C6	1 x 400 V / C6
Drucktransmitter:	●	●	●	●	●	●
Externe Freigabe:	●	●	●	●	●	●
Störungsmeldung:	●	●	●	●	●	●
Einbauten Türe:						
5" Zoll TFT Display:				●	●	●
Hauptschalter:	●	●	●	●	●	●
Lampe Betrieb:	2 x Grün	3 x Grün	4 x Grün	2 x Grün	3 x Grün	4 x Grün
Lampe Störung:	2 x Rot	3 x Rot	4 x Rot	2 x Rot	3 x Rot	4 x Rot

KÄLTE TCC

S100/S200

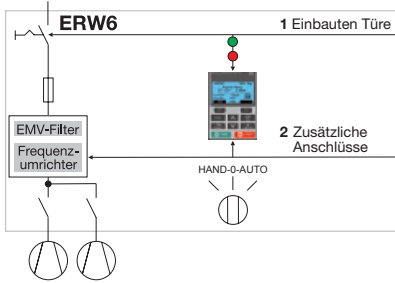

- | 1 Einbauten Türe | 2 Zusätzliche Anschlüsse |
|-------------------|--------------------------|
| Betrieb | Verflüssiger |
| Störung | Ölumpfheizung |
| 2 x AUTO-AUS-HAND | Störmeldung |
| Hauptschalter | Ext. Freigabe |
| | Motorschutz |
| | HD / ND |
| | Drucktransmitter ND |



VERSION "KÄLTE TCC"

Die Baureihe PED-Blau Kälte TCC besteht aus einem Yaskawa Frequenzumrichter der Baureihe A1000 im Metallgehäuse von 0,75 bis 18,5 kW. Sie ist ideal als Lastschrank für den sicheren Betrieb von 2 Kompressoren an einem Frequenzumrichter. Durch stufenlose Verstellung des nutzbaren Frequenzbereiches ergibt sich eine stufenlose Leistungsregelung für beide Verdichter. Zusammen mit der einstellbaren Grundlastumschaltung erreicht das „TCC“ Verfahren eine überragende Leistungsbreite verbunden mit hohen Regelgüte. Der grundsätzliche Aufbau entspricht der Version Basic mit Hauptschalter und Sicherung. Ein in der Türe eingebautes LCD Textdisplay

in der Schutzart IP66 ermöglicht einfache Bedienung und umfangreiche Möglichkeiten zur Anzeige und Betriebsanalyse. Zusätzlich geben je eine Betriebslampe und Störlampe schnell Aufschluss zum jeweiligen Betriebszustand. Die im Frequenzumrichter gespeicherte Kältesoftware 6.0 ermöglicht eine optimale Ansteuerung des Kompressors mit integrierter Niederdruckabschaltung, Ölrückholungsmodus und vieles mehr. Der Anlagendruck wird direkt in „Bar“ angezeigt und auch als Sollwert in „Bar“ vorgegeben. Optional mit integrierten berührungsempfindlichen 5“ TFT Display und graphischer Anzeige zur Datenaufzeichnung und Fernwartung.

DATEN	Kälte TCC S100	Kälte TCC S200	Kälte TCC S200
Name:	ERW6	ERW6	ERWT6
Abmessungen (B x H x T):	800 x 660 x 275 mm	800 x 1000 x 350 mm	800 x 1000 x 350 mm
Leistungen:	0,75 kW bis 15,0 kW	0,75 kW bis 18,5 kW	0,75 kW bis 18,5 kW
Spannung:	400 V	400 V	400 V
Graphisches Display:	●	●	
Sicherungen:	●	●	●
Kältesoftware:	●	●	●
Anschlüsse:			
HD und ND:	●	●	●
Ölumpfheizung + INT:	2 x 2 x 230 V / B6A	2 x 2 x 230 V / B6A	2 x 2 x 230 V / B6A
Verflüssiger:	1 x 230 V / B6A	1 x 230 V / B6A	1 x 230 V / B6A
Drucktransmitter:	●	●	●
Externe Freigabe:	●	●	●
Störmeldung:	●	●	●
Einbauten Türe:			
5" Zoll TFT Display:			●
Hauptschalter:	●	●	●
Lampe Betrieb:	2 x Grün	2 x Grün	2 x Grün
Lampe Störung:	2 x Rot	2 x Rot	2 x Rot



KÄLTE ACC

S100/S200

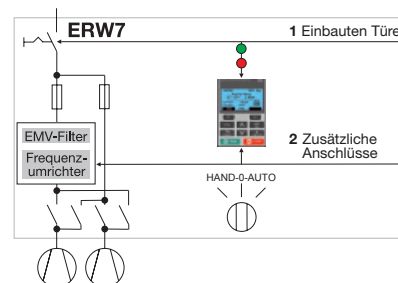

1 Einbauten Türe	2 Zusätzliche Anschlüsse
Betrieb	Verflüssiger
Störung	Ölsumpfheizung
2 x AUTO-AUS-HAND	Störmeldung
Hauptschalter	Ext. Freigabe
	Motorschutz
	HD / ND
	Drucktransmitter ND

VERSION "KÄLTE ACC"

Die Baureihe PED-Blau Kälte ACC besteht aus einem Schaltschrank mit Yaskawa A1000 Frequenzumrichtern von 0,75 bis 18,5 kW. Ideal als Lastschrank für den sicheren Betrieb von 2 Kompressoren wobei einer wechselnd am Frequenzumrichter betrieben wird und der Andere bei Bedarf über das Netz zugeschaltet wird. Durch Verstellung des nutzbaren Frequenzbereiches ergibt sich eine annähernd stufenlose Leistungsregelung. Zusammen mit der einstellbaren Grundlastumschaltung erreicht das „ACC“ Verfahren eine große Leistungsbreite verbunden mit ausgezeichneter Regelgüte. Der grundsätzliche Aufbau entspricht der Version Basic mit Hauptschalter und Sicherung.

Ein in der Türe eingebautes LCD Textdisplay in der Schutzart IP66 ermöglicht einfache Bedienung und umfangreiche Möglichkeiten zur Anzeige und Betriebsanalyse. Zusätzlich geben je eine Betriebslampe und Störlampe Aufschluss zum jeweiligen Betriebszustand. Die im Frequenzumrichter gespeicherte Kältesoftware 6.0 ermöglicht eine optimale Ansteuerung des Kompressors mit integrierter Niederdruckabschaltung, Ölrückholmodus und mehr. Der Anlagendruck wird direkt in „Bar“ angezeigt und auch als Sollwert vorgegeben. Optional mit integrierten berührungsempfindlichen 5“ TFT Display und graphischer Anzeige zur Datenaufzeichnung und Fernwartung.

DATEN	Kälte ACC S100	Kälte ACC S200	Kälte ACC S200
Name:	ERW7	ERW7	ERWT7
Abmessungen (B x H x T):	800 x 660 x 275 mm	800 x 1000 x 350 mm	800 x 1000 x 350 mm
Leistungen:	0,75 kW bis 11,0 kW	0,75 kW bis 18,5 kW	0,75 kW bis 18,5 kW
Spannung:	400 V	400 V	400 V
Graphisches Display:	●	●	
Sicherungen:	●	●	●
Kältesoftware:	●	●	●
Anschlüsse:			
HD und ND:	●	●	●
Ölsumpfheizung + INT:	2 x 2 x 230 V / B6A	2 x 2 x 230 V / B6A	2 x 2 x 230 V / B6A
Verflüssiger:	1 x 230 V / B6A	1 x 230 V / B6A	1 x 230 V / B6A
Drucktransmitter:	●	●	●
Externe Freigabe:	●	●	●
Störmeldung:	●	●	●
Einbauten Türe:			
5" Zoll TFT Display:			●
Hauptschalter:	●	●	●
Lampe Betrieb:	2 x Grün	2 x Grün	2 x Grün
Lampe Störung:	2 x Rot	2 x Rot	2 x Rot

PED – TFT KÄLTESOFTWARE

FÜR A1000
FREQUENZUMRICHTER
MIT KÄLTESOFTWARE



Fernüberwachung mittels Smartphone oder Computer möglich.

- EINFACH
- INFORMATIV
- KEINE EINARBEITUNGSZEIT
- SOFORT EINSATZBEREIT



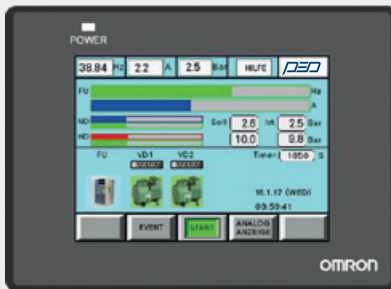

KURZE EINARBEITUNG

- Selbsterklärender Inhalt und intuitive Handhabung.
- Vertraut mit der Bedienung in weniger als 10 Minuten.
- In Deutsch, Englisch und Niederländisch; weitere Sprachen in Vorbereitung.
- Mit PED Support 24h / 7 Tage die Woche.
- Abbildung:
Verdichter 1 (Drehzahl geregelt) mittels Frequenzumrichter; LÄUFT.
Verdichter 2 (Drehzahl geregelt) mittels Frequenzumrichter; LÄUFT.

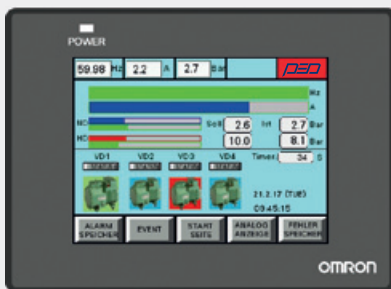

INFORMATIVE ÜBERSICHT

- Mit einem Blick den Anlagezustand erfassen.
- Daten zu jedem einzelnen Verdichter erfassen.
- Optional mit Einbindung Motorschutzgeräte von KRIWAN über RS485.
- Abbildung:
Verdichter 1 (Drehzahl geregelt) Grün hinterlegt, LÄUFT
Verdichter 2 (Verbundverdichter am Netz) Blau hinterlegt; BEREIT
Verdichter 3 (Verbundverdichter am Netz) Rot hinterlegt; STÖRUNG
Verdichter 4 (Verbundverdichter am Netz) Blau hinterlegt; BEREIT
• Timer Funktion gibt Auskunft über bevorstehende Aktionen, z.B.: Zu- / Wegschalten von Verdichtern.



ANSCHAULICHE DARSTELLUNG

- Extragroße Anzeigen für Hoch- und Niederdruck.
- Können über Bildschirmschoner Menu gewählt werden und erscheinen dann periodisch.
- Einstellbarer Warnpegel in roter Schrift bei Über- oder Unterschreiten von Grenzwerten.

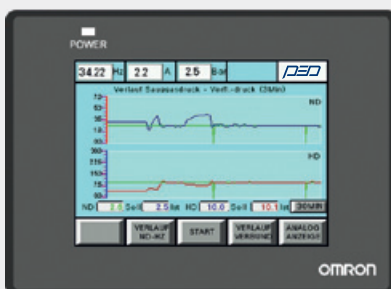

GRAFISCHE DATENERFASSUNG

- Anzeige von Hochdruck und Niederdruck Verlauf in 3, 30 und 60 Minuten.
- Verlauf der Sequenzen der Verbundverdichter wird angezeigt (3/30/60).
- Anzeige Niederdruck und Ausgangsfrequenz (3/30/60).
- Leistungsaufnahme der Verdichter (30).
- Optional Aufzeichnung der Daten in „CSV“ Format auf USB Stick möglich.
Kann unter Anderem mit „Excel“ eingelesen und ausgedruckt werden.



SCHNELLE AUSWERTUNG

- Anzeige der Betriebsstunden jedes Einzelverdichters.
- Welcher Verdichter wurde wie oft gestartet.
- Welcher Verdichter hatte wieviel Fehlerabschaltung.
- Aktueller Zustand jedes Verdichters.

Auf Anfrage:

- Erweiterte Auswertung mittels zusätzlicher SPS
- Individuelle Anpassung an Kundenanforderungen



INDIVIDUELLE ANPASSUNG

- Frei konfigurierbarer Bildschirmschoner, aktiv nach 20 Minuten.
- Bei Fehler wechselt die Anzeige.
- Verdichter können angepasst werden:
 - + Bitzer
 - + Bock
 - + Dorin
 - + Vollhermetischer Verdichter
 - + Auf Wunsch individualisierbar



AUSFÜHRLICHE HISTORIE

- Anzeige der letzten 5 Fehler mit Uhrzeit:
 - Fehlerbeginn
 - Fehlerende
- Weitere Details zu jeder Fehlerabschaltung können abgerufen werden.



KOMPLETTE DIAGNOSE

- Welche Druckverhältnisse herrschten in der Anlage zum Zeitpunkt des Abschaltens?
- Wie hat sich der Frequenzumrichter verhalten?
- Welche Ein- und Ausgänge waren belegt oder geschaltet?



BESSERE KUNDENBETREUUNG

- Diagnoseanzeigen ermöglicht eine detaillierte Fehlerauswertung
 - Störungssuche wird eingegrenzt und schneller
 - Fehlersuche wird einfacher
 - Kundendienst kann vorab informiert werden, erspart ggf. 2. Anreise









KUNDENORIENTIERTER SERVICE

- Eingabe der Kontaktdaten für den Servicefall
- Maske mit Kundenlogo (Optional) erscheint bei:
 - Fehlerabschaltung
 - Bei Anwahl Bildschirmschoner
 - Direkter Anwahl
- Einbindung von Kundenanforderungen auf Anfrage möglich.
- Komplette Kältesteuerung mit SPS-Einbindung für Kundenprojekte

PED BLAU MODULARES SCHRANKSYSTEM FÜR YASKAWA V1000 / A1000 SERIE

	Für Verdichter bis I _{max} :						
		Standard S6	Basic S6	Standard S4/S8	Basic S4/S8	Kälte-Basic S5/S9	Kälte-Basic S100/S200 TFT
B x H x T (mm):		250 x 460 x 270	250 x 460 x 270	400 x 460 x 270 400 x 660 x 270	400 x 460 x 270 400 x 660 x 275	400 x 460 x 270 400 x 660 x 275	800 x 660 x 275 800 x 1000 x 350
LCD-Display Tür-Einbau:		●	●	●	●	●	●
Hauptschalter:			●		●	●	●
Kältesoftware:						●	●
Abgang Verflüssiger:						1 Ph. 230 V	1 Ph. 230 V
Verbundregelung:						1 x FU	1 x FU
Motorschutz (INT):						1 x INT69	1 x INT69
Grundlastumschaltung:							
Anzeige Betrieb (Grün):						1 x Grün	1 x Grün
Störung (Rot):						1 x Rot	1 x Rot
Niederdruckschalter:						1 x ND	1 x ND
Hochdruckschalter:						1 x HD	1 x HD
Abgang Ölsumpfeheizung:						1 x 230 V / 6 A	1 x 230 V / 6 A
Sicherheitstransformator:							
CIMR-VC4A0004BAA:	3,0 A	S6ERW1VC4A0004	S6ERW2VC4A0004	S4ERW1VC4A0004	S4ERW2VC4A0004		
CIMR-VC4A0005BAA:	4,0 A	S6ERW1VC4A0005	S6ERW2VC4A0005	S4ERW1VC4A0005	S4ERW2VC4A0005		
CIMR-VC4A0007BAA:	5,5 A	S6ERW1VC4A0007	S6ERW2VC4A0007	S4ERW1VC4A0007	S4ERW2VC4A0007		
CIMR-VC4A0009BAA:	7,0 A	S6ERW1VC4A0009	S6ERW2VC4A0009	S4ERW1VC4A0009	S4ERW2VC4A0009		
V1000 CIMR-VC4A0011BAA:	9,0 A	S6ERW1VC4A0011	S6ERW2VC4A0011	S4ERW1VC4A0011	S4ERW2VC4A0011		
CIMR-VC4A0018FAA:	13,0 A	S6ERW1VC4A0018		S4ERW1VC4A0018	S4ERW2VC4A0018		
CIMR-VC4A0023FAA:	17,0 A	S6ERW1VC4A0023		S4ERW1VC4A0023	S4ERW2VC4A0023		
CIMR-VC4A0031FAA:	24,0 A			S8ERW1VC4A0031	S8ERW2VC4A0031		
CIMR-VC4A0038FAA:	31,0 A			S8ERW1VC4A0038	S8ERW2VC4A0038		
CIMR-AC4A0004FAA:	3,0 A	S6ERW1AC4A0004		S4ERW1AC4A0004	S4ERW2AC4A0004	S5ERW3AC4A0004	S100ERWT3AC4A0004
CIMR-AC4A0005FAA:	4,0 A	S6ERW1AC4A0005		S4ERW1AC4A0005	S4ERW2AC4A0005	S5ERW3AC4A0005	S100ERWT3AC4A0005
CIMR-AC4A0007FAA:	5,5 A	S6ERW1AC4A0007		S4ERW1AC4A0007	S4ERW2AC4A0007	S5ERW3AC4A0007	S100ERWT3AC4A0007
CIMR-AC4A0009FAA:	7,0 A	S6ERW1AC4A0009		S4ERW1AC4A0009	S4ERW2AC4A0009	S5ERW3AC4A0009	S100ERWT3AC4A0009
A1000 CIMR-AC4A0011FAA:	9,0 A	S6ERW1AC4A0011		S4ERW1AC4A0011	S4ERW2AC4A0011	S5ERW3AC4A0011	S100ERWT3AC4A0011
CIMR-AC4A0018FAA:	13,0 A	S6ERW1AC4A0018		S4ERW1AC4A0018	S4ERW2AC4A0018	S5ERW3AC4A0018	S100ERWT3AC4A0018
CIMR-AC4A0023FAA:	17,0 A	S6ERW1AC4A0023		S4ERW1AC4A0023	S4ERW2AC4A0023	S5ERW3AC4A0023	S100ERWT3AC4A0023
CIMR-AC4A0031FAA:	24,0 A			S8ERW1AC4A0031	S8ERW2AC4A0031	S9ERW3AC4A0031	S100ERWT3AC4A0031
CIMR-AC4A0038FAA:	31,0 A			S8ERW1AC4A0038	S8ERW2AC4A0038	S9ERW3AC4A0038	S100ERWT3AC4A0038
CIMR-AC4A0044FAA:	38,0 A			S8ERW1AC4A0044	S8ERW2AC4A0044		S200ERWT3AC4A0044

											
Kälte-Bypass S100/S200		Kälte-Bypass S100/S200 TFT		Kälte 2-Verbund S100		Kälte 2-Verbund S200 TFT		Kälte TCC S100		Kälte TCC S200 TFT	
800 x 660 x 275		800 x 660 x 275		800 x 660 x 275		800 x 660 x 275		800 x 660 x 275		800 x 660 x 275	
800 x 1000 x 350		800 x 1000 x 350		800 x 1000 x 350		800 x 1000 x 350		800 x 1000 x 350		800 x 1000 x 350	
•		•		•		•		•		•	
•		•		•		•		•		•	
•		•		•		•		•		•	
1 Ph. 230 V		1 Ph. 230 V		1 Ph. 230 V		1 Ph. 230 V		1 Ph. 230 V		1 Ph. 230 V	
1 x FU		1 x FU		1 x FU, 1 x Netz		1 x FU, 1 x Netz		2 x FU		2 x FU	
1 x INT69		1 x INT69		2 x INT69		2 x INT69		2 x INT69		2 x INT69	
•		•		•		•		•		•	
1 x Grün		1 x Grün		2 x Grün		2 x Grün		2 x Grün		2 x Grün	
1 x Rot		1 x Rot		1 x Rot		1 x Rot		1 x Rot		1 x Rot	
1 x ND		1 x ND		1 x ND		1 x ND		1 x ND		1 x ND	
1 x HD		1 x HD		2 x HD		2 x HD		2 x HD		2 x HD	
1 x 230 V / 6 A		1 x 230 V / 6 A		2 x 230 V / 6 A		2 x 230 V / 6 A		2 x 230 V / 6 A		2 x 230 V / 6 A	
1 x 400 V / 230 V		1 x 400 V / 230 V		1 x 400 V / 230 V		1 x 400 V / 230 V		1 x 400 V / 230 V		1 x 400 V / 230 V	
S100ERW4AC4A0005	S100ERWT4AC4A0005	4,0 A	S100ERW5AC4A0005	S200ERWT5AC4A0005	2,0 A	S100ERW6AC4A0005	S200ERWT6AC4A0005	4,0 A			
S100ERW4AC4A0007	S100ERWT4AC4A0007	5,5 A	S100ERW5AC4A0007	S200ERWT5AC4A0007	2,4 A	S100ERW6AC4A0007	S200ERWT6AC4A0007	5,5 A			
S100ERW4AC4A0009	S100ERWT4AC4A0009	7,0 A	S100ERW5AC4A0009	S200ERWT5AC4A0009	3,5 A	S100ERW6AC4A0009	S200ERWT6AC4A0009	7,0 A			
S100ERW4AC4A0011	S100ERWT4AC4A0011	9,0 A	S100ERW5AC4A0011	S200ERWT5AC4A0011	4,5 A	S100ERW6AC4A0011	S200ERWT6AC4A0011	9,0 A			
S100ERW4AC4A0018	S100ERWT4AC4A0018	13,0 A	S100ERW5AC4A0018	S200ERWT5AC4A0018	7,0 A	S100ERW6AC4A0018	S200ERWT6AC4A0018	13,0 A			
S100ERW4AC4A0023	S100ERWT4AC4A0023	17,0 A	S100ERW5AC4A0023	S200ERWT5AC4A0023	8,5 A	S100ERW6AC4A0023	S200ERWT6AC4A0023	17,0 A			
S100ERW4AC4A0031	S100ERWT4AC4A0031	24,0 A	S100ERW5AC4A0031	S200ERWT5AC4A0031	11,0 A	S100ERW6AC4A0031	S200ERWT6AC4A0031	24,0 A			
S100ERW4AC4A0038	S100ERWT4AC4A0038	31,0 A	S100ERW5AC4A0038	S200ERWT5AC4A0038	14,0 A	S100ERW6AC4A0038	S200ERWT6AC4A0038	31,0 A			
S200ERW4AC4A0044	S200ERWT4AC4A0044	38,0 A	S200ERW5AC4A0044	S200ERWT5AC4A0044	18,0 A	S200ERW6AC4A0044	S200ERWT6AC4A0044	38,0 A			

PED-BLAU

„PED-BLAU“ KANN AUCH INDIVIDUELL NACH KUNDENWUNSCH GEPLANT UND GEBAUT WERDEN.

Beispiel: Steuerung für eine Kranwinde



ABMESSUNGEN FÜR SCHALTSCHRÄNKE

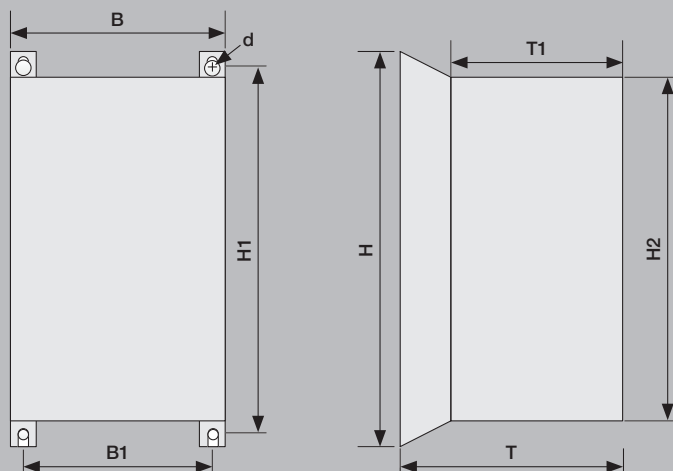

	S6	S4	S8	S100	S200
B	250 mm	400 mm	400 mm	800 mm	800 mm
B1	220 mm	370 mm	370 mm	770 mm	770 mm
H	460 mm	460 mm	660 mm	660 mm	1070 mm
H1	427 mm	427 mm	627 mm	627 mm	1032 mm
H2	400 mm	400 mm	600 mm	600 mm	1000 mm
T	270 mm	270 mm	275 mm	275 mm	385 mm
T1	200 mm	200 mm	200 mm	200 mm	300 mm
d	12 mm	12 mm	12 mm	12 mm	12 mm

YASKAWA A1000 SERIE

FREQUENZUMRICHTER
MIT "KÄLTESOFTWARE"
ZUR DREHZAHLREGELUNG
VON VERDICHTERN

**AUCH ALS
TFT VERSION
ERHÄLTlich**

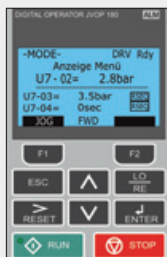

Graphisches Display mit:

- Anzeige von Verdampfungs- und Verflüssigungsdruck in Bar
- Spitzenlastabwurf
- Ölrückholmodus
- Wartungszähler
- 0-10 V Signal für Verflüssigeransteuerung

1 VERDICHTER GEREGLT

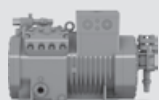

1 VERDICHTER GEREGLT, 1-3 VERDICHTER AM NETZ

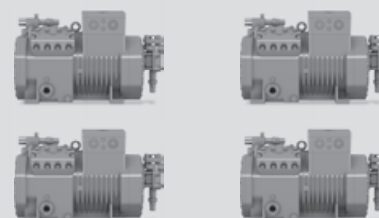

TCC: 1 ODER 2 VERDICHTER GEREGLT

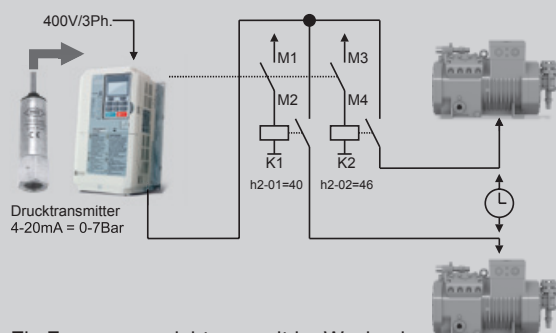

Ein Frequenzumrichter regelt im Wechsel nach Bedarf die Drehzahl von einem oder 2 Verdichtern.

ACC: 2 VERDICHTER WECHSELND GEREGLT UND AM NETZ

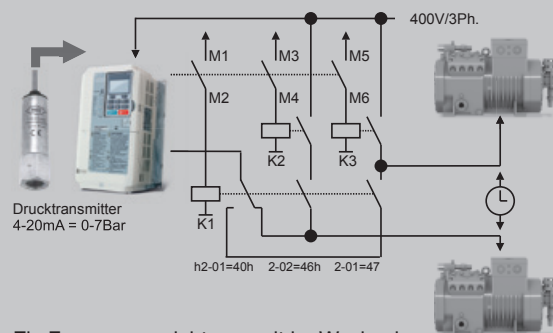

Ein Frequenzumrichter regelt im Wechsel nach Bedarf die Drehzahl von einem Verdichter. Der 2. Verdichter wird am Netz zugeschaltet.

**LEISTUNG AUF DEN
PUNKT GEBRACHT**

Hier geht es zum Ausschreibungstext >>>

<http://www.ped-deutschland.de/produkte/loesungen/downloads-a1000/index.html>



PED-Deutschland GmbH
Neuseser Str. 15
90455 Nürnberg
Telefon: 09122 188260
www.ped-deutschland.de

SF_PED_Blau_2.1_1016

